



La
sécurité
Zantingh

Liste des tarifs pour les composants de chauffage central

Prix au: 30-03-2026



PRÉFACE

Depuis 90 ans, Zantingh B.V. s'est développée pour devenir un fournisseur de premier plan d'installations de chauffage professionnelles, de composants de chauffage central et de services associés. Aujourd'hui, Zantingh est plus jeune et plus dynamique que jamais. Depuis notre siège de Rijsenhout et notre filiale de Zantingh France, Ancenis-Saint-Géréon, la direction et près de 45 collaborateurs restent, comme toujours, pleinement engagés à fournir des prestations de haute qualité. En effet, la raison d'être de Zantingh repose entièrement sur la satisfaction de ses clients.

Depuis longtemps, Zantingh compte parmi les plus grands fournisseurs néerlandais de composants de chauffage central pour l'horticulture sous serre. Nos produits sont également utilisés dans le secteur tertiaire et sur les marchés internationaux. Des centaines d'entreprises d'installation aux Pays-Bas et à l'étranger comptent parmi nos clients réguliers.

Gamme étendue

Notre gamme de produits comprend des pompes, des équipements de régulation de mélange, des vannes papillon, des fournitures de soudage en acier (inoxydable), des tuyaux de chauffage pour serres ainsi que des raccords. Cette large gamme est disponible à notre siège de Zantingh BV Rijsenhout aux Pays-Bas.

Appelez-nous ou envoyez-nous un e-mail pour plus d'informations :

Zantingh France S.A.R.L.

95 rue Ferdinand de Lesseps
44150 Ancenis-Saint-Géréon
FRANCE
Téléphone +33 (0)2 40 83 94 30

Anne Quirico : commercial@zantingh.fr

Bert Kleinheerenbrink : bert.kleinheerenbrink@zantingh.fr

E-mail général : info@zantingh.fr

Zantingh B.V.

Aarbergerweg 9
1435 CA RIJSENHOUT
Téléphone : +31 (0)297 – 21 91 00

Service commercial :

Kees Koopman — +31 (0)297 – 21 91 50
Remco Mol — +31 (0)297 – 21 91 52

E-mail : verkoopcv@zantingh.com

E-mail général : info@zantingh.com

Site web : www.zantingh.com

Table des matières

	Page
CHAPITRE 1 - Appendages radiateur, thermostats, pressostats	1
Vanne RAV	2
Vanne RAVV	2
Vanne RA-FN	3
Sonde thermostatique RA	3
Régulateurs de pression différentielle AVDA / AVDO	4
Thermostats d'ambiance	6
Appendages radiateur New-Line	4
Pressostats et thermostats Danfoss	5 + 6
Thermostats Siemens RAK	7
Thermostats Siemens RAZ	8
CHAPITRE 2 - Centra, Honeywell vannes de mélange et équipement de régulation	9
Vannes de mélange DR	10
Dimensions des vannes de mélange DR	11
Vannes de mélange ZR	12
Dimensions des vannes de mélange ZR	13
Servomoteurs VMM / VMK	14
Vannes de mélange Honeywell	15
Servomoteurs Honeywell	15
Accessoires pour régulateurs ZG	16
CHAPITRE 3 - Pompes de circulation Johnson, Grundfos	17
Pompes SPX CombiLine	18 à 20
Convertisseurs de fréquence Danfoss	20
Pompes de circulation Grundfos type MAGNA	22
Pompes de circulation Grundfos type TP	23 + 24
Pompes de circulation Grundfos type ALPHA	24
Pompes submersibles Grundfos type KP	24
CHAPITRE 4 - Vannes	25
Vannes papillon EBRO Z011-A	26
Leviers / réducteurs à vis sans fin EBRO	27
Dimensions des vannes papillon	27
Vannes papillon EBRO Z011-A version gaz	28
Vannes papillon EBRO avec moteur	29
Servomoteurs EBRO	29
Actionneurs pneumatiques EBRO	30
Vannes papillon EBRO Z014-A	30
Clapets anti-retour EBRO type CP	31
Clapets anti-retour EBRO type DC	31
Vannes à opercule en laiton	32
Vannes à opercule Rot-Gelb	33
Clapets anti-retour Rot-Gelb	34
Clapets anti-retour Valstop	34
Robinets à boisseau sphérique	35
Robinets à boisseau sphérique avec moteur	35
Robinets à boisseau sphérique gaz	36
Électrovannes Lucifer	36
Vannes de réglage STAF	37

Table des matières

	Page
CHAPITRE 5 - Matériel de montage + tube chauffage central	38
Raccords malléables noirs	39 à 43
Raccords malléables galvanisés	44 à 48
Raccords à compression VSH	49 à 52
Matériaux Flamco	53
Matériel de suspension	53
Tube chauffage central	54
Tube en cuivre rouge	54
CHAPITRE 6 - Fournitures de soudage	55
Coudes à souder	56
Réductions à souder	56 + 57
Selles à souder	58
Sabots à souder	58
Fonds à souder	59
Plaquettes à souder	60
Tés à souder	60
Manchons à souder	61
Mamelons	61
Têtes	62
Colliers de chapeau	62
Compensateurs inox + caoutchouc	63 + 64
CHAPITRE 7 - Vases d'expansion	65
Vases d'expansion	66
CHAPITRE 8 - Thermomètres + manomètres	67
Thermomètres	68
Manomètres	69
CHAPITRE 9 - Soupapes de sûreté à contrepoids, filtres gaz et régulateurs de pression gaz	70
Soupapes de sûreté à contrepoids	71
Filtres gaz	71
Régulateurs de pression gaz Jeavons	72
Soupapes de décharge	73
Soupapes de sécurité	73
CHAPITRE 10 - Tuyau de chauffage de serre, chaîne Viktorketting et accessoires	74
Tuyau de chauffage de serre	75
Raccords Astore	75
Raccords Geka	75
Raccords de tuyau Unifit	75
Raccords Valvo	75
Colliers de serrage	76
Embouts cannelés	76
Chaîne Viktorketting	77
Crochets en S	77

Table des matières

	Page
CHAPITRE 11 - Brides, joints, matériaux d'étanchéité et de fixation	78
Brides à souder	79 + 80
Brides filetées	80
Brides pleines	81
Brides plates à souder	81
Jeux de joints	82
Bagues de joint Klinger	83
Bagues de joint en caoutchouc	84
Joints en graphite	84
Boulons	85 + 86
Écrous	86
Rondelles	87
Rondelles ressort	87
Tiges filetées	87
CHAPITRE 12 - Matériaux divers	88
Verres indicateurs, appareils et pièces	89
Siphons	89
Purgeurs	89
Sécurité Presscon	90
Sécurités manque d'eau	90
Pressostats d'air	90
Matériaux de protection de tuyaux et rubans	91
Ruban Densolène	91
Ruban adhésif	91
Film	91
Ruban adhésif aluminium	91
Ruban gras	91
Ruban goudronné	91
Détecteur de fuites	91
Chanvre	91
Loctite	92
Caldeplast	92
Accessoires de chauffage domestique	92
Soupapes de décharge	92
Robinets de remplissage et de vidange	92
Ballofix	92
Cheville plastique	92
CHAPITRE 13 - Aérothermes	93
Aérothermes type LH	94
CHAPITRE 14 - Pompes SPX	95
Pompes CL + CBH diverses tensions	96 à 117

CHAPITRE 1

Appendages radiateur

Thermostats

Pressostats



APPENDAGES RADIATEUR DANFOSS

Vannes pour contrôleurs thermostatiques Type RAV

La vanne deux voies RAV assure un contrôle de température précis et constant en combinaison avec les contrôleurs thermostatiques RAVV.

La vanne deux voies RAV est équipée d'un filetage intérieur et mamelon M.

Données techniques :

Température maximale eau : 120°C.

Démonstration : 16 bar

Pression maximale de fonctionnement : 10 bar

Vanne deux voies RAV Droit

Article N°	Description	Type	Taille/mesure	Valeur KVS	Prix €
4400013	Vanne Therm.	RAV 15/8	1/2"	1,6	44,90
4400014	Vanne Therm.	RAV 20/8	3/4"	2,3	59,00
4400015	Vanne Therm.	RAV 25/8	1"	2,6	105,00
4400016	Vanne Therm.	RAV 15/2	1/2"	2,9	62,30
4400017	Vanne Therm.	RAV 20/2	3/4"	4,2	85,50



Vanne deux voies RAV Equerre

Article N°	Description	Type	Taille/mesure	Valeur KVS	Prix €
4400010	Vanne Therm.	RAV 20/8	3/4"	2,3	48,30
4400011	Vanne Therm.	RAV 25/8	1"	2,6	97,30

Régulateur de température pour l'air et l'eau

Le régulateur de température RAVV est un contrôleur thermostatique adapté à

Applications diverses. Utilisé en combinaison avec les vannes RAV.

L'élément de contrôle RAVV est équipé d'une sonde en cuivre pour la température

Mesure dans eau et air. Doigt de gant est disponible séparément.

Données techniques :

Température maximale capteur : 120°C.

Échelle de réglage : 1 ... 5

Élément de contrôle RAVV

Article N°	Description	Type	Temp.	Capillaire	Prix €
4400033	Therm.Sensor	RAVK 013U8063	25 ... 65°C	2,0 mtr.	212,00
4400034	Therm.Sensor	RAVK 013U8072	25 ... 45°C	2,0 mtr.	212,00
4400035	Therm.Sensor	RAVK 003L3530	10 ... 30°C	2,0 mtr.	209,00
4400032	Doigt de gant	laitons			82,20

Modèles de remplacement

4400025	Therm.probe RAV 2960	avec sonde intégrée, collier 34 mm			42,60
4400026	Therm.probe RAV 2962	Capteur à distance, pince 34 mm			63,60

Vannes pour contrôleurs thermostatiques de type RA-FN

Les vannes deux voies RA-FN ont un passage fixe pour Application générale dans les installations de chauffage et de climatisation. La vanne deux voies RA-FN est dotée d'un filetage intérieur et connexion à mamelon.

Données techniques :

Température maximale eau : 120°C.
Démonstration : 16 bar
Pression maximale de fonctionnement : 10 bar



Vanne radiateur RA-FN Straight (non réglables)

Article N°	Description	Type	Taille/mesure	Valeur KVS	Prix €
4403001	Vanne Therm.	RA-FN 15	1/2"	0,9	22,50
4403002	Vanne Therm.	RA-FN 20	3/4"	1,4	28,70
4403003	Vanne Therm.	RA-FN 25	1"	1,4	51,00

Vannes radiateur RA-FN Inclinaées (non réglables)

Article N°	Description	Type	Taille/mesure	Valeur KVS	Prix €
4403005	Vanne Therm.	RA-FN 15	1/2"	0,9	22,50

Vanne radiateur RA-FN Angle Royaume-Uni (non réglables)

Article N°	Description	Type	Taille/mesure	Valeur KVS	Prix €
4403008	Vanne Therm.	RA-FN 10	3/8 Royaume-Uni	0,65	22,50
4403009	Vanne Therm.	RA-FN 15	1/2 UK	0,9	24,20
4403010	Vanne Therm.	RA-FN 20	3/4 Royaume-Uni	1	30,00
4403019	Ensemble de compression pour RA-FN		1/2" x 15 mm		3,90
4403020	Vanne Therm. Dub.HKS	RA-N 15	1/2" droite	0,9	36,10
4403021	Vanne Therm. Dub.HKS	RA-N 15	1/2" à gauche	0,9	36,10

Élément de commande standard série RA-2000.

L'élément de contrôle standard convient aux applications générales. L'élément est équipé d'une connexion à clic avec protection contre le vol.

Plage de réglage : 5 ... 26°C
Échelle de réglage : 1 ... 5
Température ambiante maximale. : 60°C

Article N°	Description	Type	Longueur capillaire	Prix €
4400024	Therm.Sensor	RA 2980	Sonde intégrée	30,20

Avec télécommande.

Plage de réglage : 8 ... 28°C
Échelle de réglage : 1 ... 5
Température ambiante maximale. : 30°C au-dessus de la plage.

Article N°	Description	Type	Longueur capillaire	Prix €
4403015	Therm.Sensor	RA 5062	0 ... 2 mtr.	120,00
4403016	Therm.Sensor	RA 5065	0 ... 5 mtr.	130,00

PRESSOSTATS DIFFÉRENTIELS DANFOSS

Régulateur différentiel de pression contrôlé par membrane					
Régulateurs différentiels de pression contrôlés par membrane. Fonctionnement : la vanne s'ouvre avec une pression différentielle croissante sans énergie auxiliaire. Régulateur équipé de 2 conduites d'impulsion et 2 tétines adaptatrices, 1/4 de flare x 3/8 R.					
Données techniques :					
Pression système maximale		:	10 bar		
Pression différentielle maximale		:	1,2 bar		
Température maximale medium		:	110°C		
Plage de réglage		:	0,1 ... 1,2 bar		
Article N°	Description	Type	Taille/mesure	Valeur KVS	Prix €
4401001	Régulateur de pression différentiel	AVDA 20	3/4"	3,4	607,00
4401002	Régulateur de pression différentiel	AVDA 25	1"	5,5	642,00

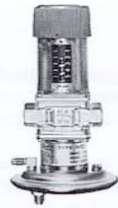

Régulateur différentiel de pression à ressort					
Régulateurs différentiel de pression à ressort. Ce régulateur de pression différentiel est destiné aux petites installations jusqu'à environ 65 kW. Avec une différence de pression croissante, la soupape à ressort s'ouvre, provoquant une partie de la de l'eau déborde dans le retour. Emplacement à environ 6 mètres du dispositif de chauffage central.					
Données techniques :					
Pression de travail maximale		:	10 bar		
Pression différentielle maximale		:	0,5 bar		
Démonstration		:	16 bar		
Température maximale medium		:	120°C.		
Plage de réglage		:	0,05 ... 0,5 bar		
Article N°	Description	Type	Taille/mesure	Connexion	Prix €
4404003	Régulateur de pression différentiel	AVDO 15R 6018	bi x bu 1/2"	Droit	97,30
4404007	Régulateur de pression différentiel	AVDO 20R 6023	bi x bu 3/4"	Droit	102,00
4404011	Régulateur de pression différentiel	AVDO 25R 6028	bi x bu 1"	Droit	145,00



NOUVELLE GAMME APPENDAGES RADIATEUR

Accouplements radiateurs					
Article N°	Description	Execution	Taille/mesure	Connexion	Prix €
4500002	Couplage radiateur	Laitons	3/4"	Perpendiculaire	6,51
4500003	Couplage radiateur	Laitons	1"	Perpendiculaire	11,98
4500005	Couplage radiateur	Laitons	1/2"	Droit	3,82
4500006	Couplage radiateur	Laitons	3/4"	Droit	5,37
4500050	Coude radiateur	Chrome	1/2"	Coude	10,36

Grepine version chromée Heimeier					
Article N°	Description	Execution	Taille/mesure	Connexion	Prix €
4500051	Grepine	Chrome	3/8"	Droit	14,59
4500052	Grepine	Chrome	1/2"	Perpendiculaire	13,59
4500053	Ensemble de compression		1/2" x 15 MM		2,08

PRESSOSTATS HONEYWELL

Régulateur de pression Pressuretrol pour le contrôle proportionnel. (Serie 90)					
Pour le contrôle de l'air, des gaz non inflammables et des températures fluides.					
Soufflets		: Laiton			
Signal de sortie		: potentiomètre de 135 ohms.			
Alimentation		: 24 V, 50 Hz.			
Article N°	Description	Type	Plage de réglage	Pression max.	Prix €
1907001	Pressostat	L91B1035/H	0-100 kPa	140 kPa	390,00
1907003	Pressostat	L91B1050/h	34-1000 kPa	1580 kPa	Op aanvraag
1907004	Pressostat	L91B1068/h	70-2000 kPa	2280 kPa	371,00



PRESSOSTATS DANFOSS

Pressostats industriels					
Contrôles de pression pour applications générales. regulation, de contrôle et systemes alarme.					
Température medium		: Max 100°C, pour RT113 max. 90°C			
Charge de contact		: 10A, 380Vac ohms			
Système de contact		: Contact de changement monopôle			
Article N°	Description	Type	Plage de réglage		Prix €
1700000	Pressostat	RT 5	4 – 17 mesures		375,00
1700009	Pressostat	RT 110	0,2 – 3 bar		410,00
1700001	Pressostat	RT 112	0,1 – 1,1 bar		410,00
1700002	Pressostat	RT 113	0,0 – 0,3 bar		559,00
1700003	Pressostat	RT 116	1,0 – 10 bar		410,00
1700004	Pressostat	RT 200	0,2 – 6 bar		410,00



Pressostats différentiels					
Contrôles de pression pour applications générales. regulation, de contrôle et systemes alarme.					
Température medium		: Max 100°C.			
Charge de contact		: 10A, 380Vac ohms			
Système de contact		: Contact de changement monopôle			
Article N°	Description	Type	Plage de réglage		Prix €
1700008	Pressostat différentielle	RT 262 AL	0,1 – 1,5 bar		927,00
1700007	Pressostat différentielle	RT 263 AL	0,1 – 1,0 bar		1.090,00
1700006	Système de contact pour RT				144,00
1700017	Pressostat minimale	BCP3L	0,0 - 6,0 bar		493,00
1700018	Pressostat maximale	BCP3H	0,0 - 6,0 bar		493,00
1700019	Pressostat minimale	BCP2L	0,0 - 2,5 bar		493,00

THERMOSTATS DANFOSS

Thermostats avec espaceur cylindrique et capillaire

Article N°	Description	Type	Réglage de la température	Prix €
1600009	Thermostat	RT 3	- 25°C... + 15°C	408,00
1600001	Thermostat	RT 14	- 5°C... + 30°C	408,00
1600015	Thermostat	RT 26	- 5°C... + 50°C	408,00
1600002	Thermostat	RT 101	+ 25°C... + 90°C	399,00
1600028	Thermostat	RT 107	+ 70°C... + 150°C	431,00
1600029	Thermostat	RT 108	+ 30°C... + 140°C	501,00



Thermostat avec sonde ambiante

Article N°	Description	Type	Réglage de la température	Prix €
1600000	Thermostat	RT 4	- 5°C... + 30°C	347,00
1600027	Thermostat	RT 102	+ 25°C... + 90°C	481,00
1600003	Thermostat	RT 103	+ 10°C... + 45°C	420,00

Thermostat avec sonde capillaire

Article N°	Description	Type	Réglage de la température	Cap.	Prix €
1600052	Thermostat anti gel	KP 61	- 30°C... + 15°C	2 mtr.	154,00
1600053	Thermostat anti gel	KP 61	- 30°C... + 15°C	5 mtr.	219,00

Thermostats mécanique d'ambiance

Ces thermostats d'ambiance sont particulièrement adaptés pour l'interrupteur d'éléments chauffants électriques, pompes, Brûleurs et ventilateurs.

Le contrôle de la température est moins précis que celui des thermostats électroniques.

Pas adapté aux installations de confort

Données techniques :

Connexion : 3- ou 4 fils

Plage de réglage : 8 ... 30°C

Couleur : blanc

Article N°	Description	Type	Thermomètre	Alimentation	Prix €
1600042	Thermostat	RMT 24	Non	24 contre	94,10
1600045	Thermostat	RMT 24 T	Oui	24 contre	122,00
1600040	Thermostat	RMT 230	Non	230 av. J.-C.	84,60
1600041	Thermostat	RMT 230T	Oui	230 av. J.-C.	113,00
1600047	Thermostat	KPS 79	Oui	230 av. J.-C.	546,00
1600048	Thermostat	KPS 81	Oui	230 av. J.-C.	546,00



SIEMENS THERMOSTATS TYPE RAK

Pour une utilisation dans les centrales de production de chaleur et d'autres applications

dans la technique AC/CV.

Trois options de montage : montage sur un tuyau (capteur de contact), dans un

Conduit (doigt de gant 100 mm), montage mural (capillaire 70 cm)

Un doigt de gant et une bande de serrage sont inclus.

Données techniques :

Contact capacité de commutation 1-2 10(2,5) A, 250Vac

Contact capacité de commutation 1-3 6(2,5) A, 250Vac

Degré de protection IP 43

Constante de temps selon DIN 3440

Thermostat avec bouton

Le thermostat est réglable de l'extérieur (TR)

Réglable de 15 à 95°C



Article N°	Description	Type	Temp.	Prix €
1601200	Thermostat	RAK-TR-1000B	15 ... 95°C	91,40

Thermostat inerte

Le réglage du thermostat est derrière le couvercle (AVERTISSEMENT)

Vérification de la valeur de commutation du set via une fenêtre dans le couvercle

Réglable de 15-95°C ou 40-120°C

Article N°	Description	Type	Temp.	Prix €
1601212	Thermostat	RAK-TW-1000HB	15 ... 95°C	103,00
1601202	Thermostat	RAK-TW-1200B	40 ... 120°C	89,70

Limiteur de sécurité température

Thermostat maximal (STB)

Température d'arrêt fixe 110°C

Verrouillage mécanique, déverrouillage recouvert par l'extérieur

Connexion amovible par vis séparée.

Vérification de la valeur de commutation via une fenêtre dans le couvercle

Article N°	Description	Type	Temp.	Prix €
1601203	Thermostat	RAK-ST.030FP	110°C	96,40

Manchons de protection

Article N°	Description	Type	Matériel	Prix €
1601099	Manchon de protection	RAK	Ms63 plaqué nickel	20,50
1601100	Manchon de protection	RAZ	Cr.Ni.MO	30,00

SIEMENS THERMOSTATS TYPE RAZ				
<p>Combinaison de deux thermostats, ou un thermostat et thermostat maximal. Deux options de montage : dans un tuyau (capteur d'immersion 100 mm), Montage mural (capillaire 70cm) Un doigt de gant est inclus.</p> <p>Données techniques : Contact capacité de commutation 1-2 10(2,5) A, 250Vac Contact capacité de commutation 1-3 6(2,5) A, 250Vac Degré de protection IP 43 Constante de temps selon DIN 3440 Thermostat double RAZ-TW.1000 Le thermostat est réglable de l'extérieur (TR) Le réglage du thermostat est derrière le couvercle (AVERTISSEMENT) Vérification de la valeur de commutation du set via une fenêtre dans le couvercle Réglable de 15 à 95°C</p>				
Article N°	Description	Type	Temp.	
1601204	Thermostat	RAZ-TW.1000P	15 ... 95°C	156,00
<p>Thermostat double et thermostat maximal RAZ-ST.030FP Le thermostat est réglable de l'extérieur (TR), réglable de 15 à 95°C Thermostat max (STB), température fixe d'arrêt 110°C, verrouillage mécanique, déverrouillage couvert par l'extérieur, Connexion amovible. À vis Contact capacité de commutation 11-12 10(2,5) A, 250Vac</p>				
Article N°	Description	Type	Temp.	Prix €
1601205	Thermostat	RAZ-ST.030FP	15 ... 95°C	179,70

CHAPITRE 2

Vannes melange CENTRA

Vannes de contrôle Honeywell

Equipement de regulation



Vanne trois voies avec passage droit ou equerre PN6

Application :

Contrôle du mélange de la température de l'eau de chauffage alimentation,

Traitement de l'air et applications horticoles.

Données techniques :

Ports : connexions filetage interne/bride selon DIN2531

Accueil : fonte

Bouchon pivotant : fonte chromée

Angle de rotation : 90°

Etancheite : double joint torique

Medium : Eau de chauffage, mélange glycol-eau
(max. 50 % de glycol selon la VDI 2035)

Température : + 2... 130°C ; 6 bars

Avec connexion fileté et passage droit

Article N°	Description	Type	Connexion	Valeur KVS	Prix €
1800023	Vanne de mélange	DR 20 GMLA	DN 20	6,3	139,30
1800025	Vanne de mélange	DR 25 GMLA	DN 25	10	145,30
1800027	Vanne de mélange	DR 32 GMLA	DN 32	16	154,60
1800029	Vanne de mélange	DR40 GMLA	DN 40	25	169,20



Avec connexion à bride et passage droit

Article N°	Description	Type	Connexion	Valeur KVS	Prix €
1800033	Vanne de mélange	DR 20 GFLA	DN 20	6,3	157,40
1800035	Vanne de mélange	DR 25 GFLA	DN 25	10	163,30
1800037	Vanne de mélange	DR 32 GFLA	DN 32	16	176,90
1800039	Vanne de mélange	DR 40 GFLA	DN 40	25	191,80
1800041	Vanne de mélange	DR 50 GFLA	DN 50	40	227,00
1800043	Vanne de mélange	DR 65 GFLA	DN 65	63	275,00
1800045	Vanne de mélange	DR 80 GFLA	DN 80	100	423,00
1800047	Vanne de mélange	DR 100 GFLA	DN 100	160	542,00
1800049	Vanne de mélange	DR 125 GFLA	DN 125	250	927,00
1800048	Vanne de mélange	DR 150 GFLA	DN 150	630	1.735,00
1800044	Vanne de mélange	DR 200 GFLA1	DN 200	1000	2.653,00
1800046	Vanne de mélange	DR 200 GFLA	DN 200	1600	2.314,00



Avec connexion à bride et passage à angle droit

Article N°	Description	Type	Connexion	Valeur KVS	Prix €
1800088	Vanne de partage	DR 65 FA	DN 65	63	275,00
1800087	Vanne de partage	DR 80 FA	DN 80	100	423,00
1800082	Vanne de partage	DR 100 FA	DN 100	160	556,00
1800096	Vanne de partage	DR 125 FA	DN 125	250	1.377,00



Corps interieur vanne de mélange 3 voies

Article N°	Description	Type	Prix €
1801086	Corps intérieur	DR 50	215,10
1801087	Corps intérieur	DR 65	273,00
1801088	Corps intérieur	DR 80	427,00
1801089	Corps intérieur	DR 100	551,00
1801092	Corps intérieur	DR 125	791,00
1801091	Corps intérieur	DR 150	894,00
1801075	Corps intérieur	DR 200	1.133,00

DIMENSIONS DES VANNES DE MÉLANGE

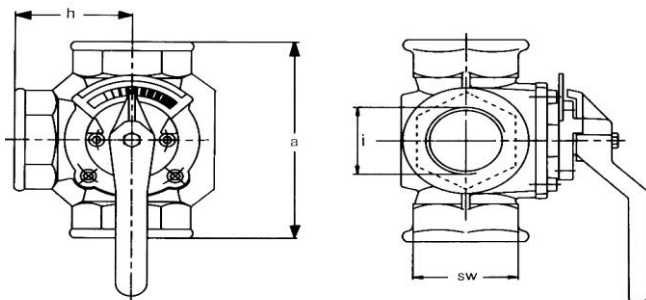

Avec connexion fileté INTERIEUR et passage DROIT et ANGLE DROIT

TYPE	a	c	SW	h	i	Poids Net
DR15GMLA	110	179	41	55,00	R 1/2'	2,2 kg
DR20GMLA	110	179	46	55,00	R 3/4'	2,3 kg
DR25GMLA	115	179	50	58,00	R 1'	2,4 kg
DR32GMLA	140	188	60	70,00	R 1 1/4'	4,1 kg
DR40GMLA	150	188	65	75,00	R 1 1/2'	4,3 kg

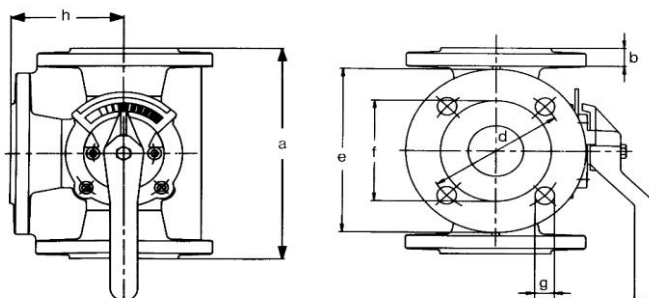

Avec connexion BRIDE et passage DROIT et ANGLE DROIT

TYPE	a	b	e	g	h	Poids Net
DR20GFLA	140	15	90	4 x 11	70	3,5 kg
DR25GFLA	150	15	100	4 x 11	75	4,0 kg
DR32GFLA	: 1 ... 5	17	120	4 x 14	80	6,6 kg
DR40GFLA/FA	170	16	130	4 x 14	85	7,1 kg
DR50GFLA/FA	190	16	140	4 x 14	95	9,8 kg
DR65GFLA/FA	210	16	160	4 x 14	105	12,3 kg
DR80GFLA/FA	250	18	190	4 x 18	125	21,4 kg
DR100GFLA/FA	270	18	210	4 x 18	135	26,5 kg
DR125GFLA/FA	310	20	240	8 x 18	155	42,0 kg
DR150GFLA/FA	330	20	265	8 x 18	165	49,0 kg
DR200GFLA	390	22	320	8 x 18	195	73,0 kg

Vanne quatre voies PN6	
Application :	
Contrôle du mélange de la température de l'eau de chauffage alimentation dans les applications, traitement de l'air et horticoles.	
Données techniques :	
Ports	: connexions filetage interne/bride selon DIN2531
Accueil	: fonte
Bouchon pivotant:	: fonte chromée
Angle de rotation	: 90°
Etancheite	: double joint torique
Medium	: Eau de chauffage, mélange glycol-eau (max. 50 % de glycol selon la VDI 2035)
Température	: + 2... 130°C ; 6 bars

Vanne quatre voies PN 6 avec connexion fileté					
Article N°	Description	Type	Connexion	Valeur KVS	Prix €
1800050	Vanne de mélange	ZR 15 MA	DN 15	4,00	164,00
1800051	Vanne de mélange	ZR 20 MA	DN 20	6,30	164,00
1800052	Vanne de mélange	ZR 25 MA	DN 25	10,00	169,90
1800053	Vanne de mélange	ZR 32 MA	DN 32	16,00	177,80
1800054	Vanne de mélange	ZR 40 MA	DN 40	25,00	194,40

Vanne quatre voies PN 6 avec connexion à bride					
Article N°	Description	Type	Connexion	Valeur KVS	Prix €
1800057	Vanne de mélange	ZR 25 FA	DN 25	10,00	189,90
1800058	Vanne de mélange	ZR 32 FA	DN 32	16,00	201,70
1800059	Vanne de mélange	ZR 40 FA	DN 40	25,00	232,00
1800060	Vanne de mélange	ZR 50 FA	DN 50	40,00	262,00
1800061	Vanne de mélange	ZR 65 FA	DN 65	63,00	322,00
1800062	Vanne de mélange	ZR 80 FA	DN 80	100,00	497,00
1800063	Vanne de mélange	ZR 100 FA	DN 100	160,00	706,00
1800064	Vanne de mélange	ZF 125 FA	DN 125	250,00	1.494,00
1800065	Vanne de mélange	ZR 150 FA	DN 150	400,00	1.573,00
1800066	Vanne de mélange	ZR 200 FA	DN 200	630,00	1.872,00

Corps interieur vanne de mélange 4 voies			
Article N°	Description	Type	Prix €
1801049	Corps intérieur	ZR 50	215,10
1801050	Corps intérieur	ZR 65	273,00
1801051	Corps intérieur	ZR 80	462,00
1801052	Corps intérieur	ZR 100	551,00
1801093	Corps intérieur	ZR 125	791,00

Kit de réparation pour vannes de mélange				
Article N°	Description	Type	Connexion	Prix €
1802001	Kit de réparation	DR/ZR	pour DN 15-40	79,25
1802002	Kit de réparation	DR/ZR	pour DN 50-65	90,70
1802003	Kit de réparation	DR/ZR	pour DN 80-100	100,20
1802004	Kit de réparation	DR/ZR	pour DN 125-200	100,20
1802005	Joint torique avec graisse		pour tous les types	9,80

DIMENSIONS DES VANNES DE MÉLANGE

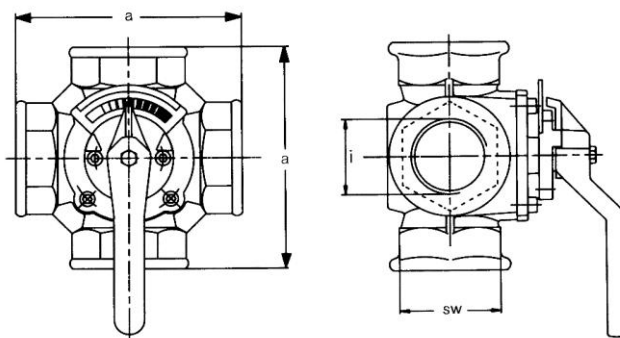

Avec connexion fileté INTERIEU

TYPE	a	C	SW	h	l	Poids Net
ZR15MA	110	179	41	55,00	R 1/2'	2,4 kg
ZR20MA	110	179	46	55,00	R 3/4'	2,5 kg
ZR25MA	115	179	50	58,00	R 1'	2,6 kg
ZR32MA	140	188	60	70,00	R 1 1/4'	4,3 kg
ZR40MA	150	188	65	75,00	R 1 1/2'	4,5 kg

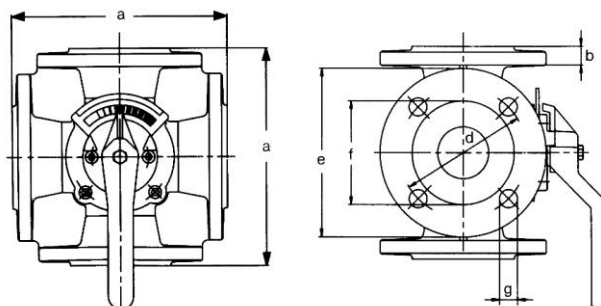

Avec connexion BRIDE

TYPE	a	b	e	g	h	Poids Net
ZR25FA	150	15	100	4 x 11	75	4,8 kg
ZR32FA	160	16	120	4 x 14	80	7,6 kg
ZR40FA	170	16	130	4 x 14	85	8,1 kg
ZR50FA	190	16	140	4 x 14	95	11,8 kg
ZR65FA	210	16	160	4 x 14	105	14,4 kg
ZR80FA	250	18	190	4 x 18	125	24,3 kg
ZR100FA	270	18	210	4 x 18	135	32,9 kg
ZR125FA	310	20	240	8 x 18	155	49,0 kg
ZR150FA	330	20	265	8 x 18	165	57,0 kg
ZR200FA	390	22	320	8 x 18	195	84,0 kg

Servomoteurs pour vannes mélangeurs VMK – VMM

Application :

Contrôle en trois points dans les applications de chauffage et de traitement de l'air.
Contrôle en trois points dans les applications de chauffage horticole (en serre).

Données techniques :

Classe de protection : IP 54 selon EN60529
Classe d'isolation : II par EN60730
Signal de regulation : Trois points (flottant)
Angle de rotation de 90° : pour les vannes DR-ZR et ZRK
Angle de rotation de 120° : pour les vannes DRK

Vannes mélange adaptés :

Série DR-ZR : Type VMM
Série ZRK : VMK-type

Accessoires :

Commutation, pour l'installation
Charge de contact : 3 A, 230 V~
Pour les servomoteurs VMK et VMM, 2 contacts auxiliaire ; VMS 2
Pour les servomoteurs VRK et VRM, 1 contact auxiliaire ; VRS 1

Servomoteurs pour vannes mélangeurs DR/ZR (commande flottante)

Article N°	Description	Type	Alimentation	Temps de course	Prix €
1800110	Servomoteur	VMM 20-24	24 VA	1,6 min.	477,00
1800153	Servomoteur	VMM 20	230 V Vac	1,6 min.	458,00
1800135	Servomoteur	VMM 30-24	24 VA	2,3 min.	577,00
1800174	Servomoteur	VMM 30	230 V Vac	2,3 min.	522,00
1800180	Servomoteur	VMM 40-24	24 VA	3,5 min.	582,00
1800181	Servomoteur	VMM 40	230 V Vac	3,5 min.	532,00
1800178	Servomoteur	VMM 40-24F	24 VA	1,2 min.	590,00
1800173	Servomoteur	VMM 40F	230 V Vac	1,2 min.	646,00



Servomoteurs pour vannes mélangeurs DR/ZR (commande flottante)

Article N°	Description	Type	Alimentation	Temps de course	Prix €
1800131	Servomoteur	VMK 10-4-24	24 VA	1,5 min.	379,00
1800114	Servomoteur	VMK 10-4	230 V Vac	1,5 min.	356,00
1800148	Servomoteur	VRM 10N	24 VA	2,0 min.	551,00
1800149	Servomoteur	VRM 20N	24 VA	2,0 min.	556,00
1800150	Servomoteur	VRM 30N	24 VA	2,0 min.	804,00
1800151	Servomoteur	VRM 40N	24 VA	2,0 min.	965,00
1800111	Servomoteur	VRM 20	24 VA	3,0 minutes	556,00

Pièces détachées pour moteur

Article N°	Description	Type	Note	Prix €
1800154	Contact auxiliaire	VMS 2	pour VMM	70,05
1800252	Bague d'accouplement		pour VMM	36,10
1800184	Set potentiomètres	VMP 10-90	10 kohm-90°	89,50

Vannes trois voies PN 6 avec connexion bride

Vanne trois voies avec connexion bride PN6

Application : pour moduler le contrôle de l'eau chaude ou de refroidissement dans le chauffage, ventilation et traitement de l'air ainsi que des applications horticoles.

Données techniques :	: connexion à bride ISO7005
Matériaux	: corps de vanne en fonte GG25
Prise	: acier inoxydable
Qualité de l'eau	: selon VDI2035
Caractéristique A-AB	: équipourcentage
Caractéristique B-AB	: linéaire
Température V5329C	+ 2 ... 170°C
Température V5015A	+ 2 ... 130°C

Vanne trois voies PN6 avec connexion bride. Hauteur de course 20 mm

Article N°	Description	Type	Connexion	Valeur KVS	Prix €
1900018	Vanne de mélange	XF15A4.0	DN 15	4	441,00
1900017	Vanne de mélange	XF20A6.3	DN 20	6,3	441,00
1900016	Vanne de mélange	XF25A10	DN 25	10	441,00
1900014	Vanne de mélange	XF32A16	DN 32	16	476,00
1900000	Vanne de mélange	XF40A25	DN 40	25	539,00
1900001	Vanne de mélange	XF50A40	DN 50	40	589,00
1900002	Vanne de mélange	XF65A63	DN 65	63	746,00
1900003	Vanne de mélange	XF80A100	DN 80	100	921,00



Vanne trois voies PN6 avec connexion bride. Hauteur de course 38 mm

Article N°	Description	Type	Connexion	Valeur KVS	Prix €
1900004	Vanne de mélange	XF100A140	DN 100	140	1.352,00
1900005	Vanne de mélange	XF125A220	DN 125	220	1.919,00
1900006	Vanne de mélange	XF150A310	DN 150	310	2.415,00

Kit de réparation

Article N°	Description	Connexion	Note	Prix €
1900008	Kit de réparation	DN 40-80	pour XF 1-3"10 mm	45,85
1900009	Kit de réparation	DN 100-150	pour XF 1,68 m	65,50

Servomoteurs avec commande à trois points

Article N°	Type	Hauteur de course	Alimentation	Temps de course	Prix €
1900034	ML6420A3007	20 mm	24 VA	1,0 min.	528,00
1900035	ML6420A3015	20 mm	230 V Vac	1,0 min.	536,00
1900013	ML6421A3005	20 mm	24 VA	1,9 min.	721,00
1900010	ML6421B3004	38 mm	24 VA	3,5 min.	721,00
1900011	ML6421B3012	38 mm	230 V Vac	3,5 min.	721,00

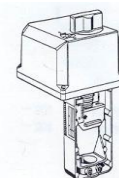

Servomoteurs avec commande à trois points et retour à ressort

Article N°	Type	Hauteur de course	Alimentation	Temps de course	Prix €
1900040	ML6425B3005	20 mm	24 VA	1,8 min.	1.221,00

Fin de course

Article N°	Description	Note	Prix €
1900042	Contact auxiliaire de suivi	pour ML6420 / ML6425	240,00
1900030	Contact auxiliaire de suivi	pour ML6421 / ML7421	262,00

ACCESSOIRES POUR REGULATEURS ZG

Sonde température extérieure

Élément de mesure	NTC20k				
Bornes connexions	2				
Article N°	Description	Type	Temp. range	Classe IP	Prix €
1800076	Sone extérieure	AF20-B54	- 40°C ... + 70°C	IP 54	51,75



Sonde température de l'eau (oigt de gant)

Élément de mesure	NTC20k				
Élément de mesure	135mm				
Tube d'immersion	Filetage mâle de 1/2"				
Tube d'immersion	Cuivre				
Bornes connexions	2				
Article N°	Description	Type	Temp. range	Classe IP	Prix €
1800104	Sonde eau	VF20-1B54	0°C ... + 110°C	IP 52	65,50



Sonde température de l'eau (a poser)

Élément de mesure	NTC20k				
Emplacement de montage	Serrage sur conduit				
Bornes connexions	2				
Article N°	Description	Type	Temp. range	Classe IP	Prix €
1800105	Sonde eau	SF20-B54	0°C ... + 110°C	IP 52	51,10



CHAPITRE 3

Pompes de circulation

Johnson

Grundfos



POMPES COMBILINE JOHNSON

Pompe de circulation Johnson CombiLine intégrée avec moteur sec	
Données techniques :	
Capacité maximale	: 400 m3/h
Tête maximale	: 1 - 28 m
Température maximale	: 140°C
Pression de travail maximale	: 6 bar (ND 6 / brides DIN2631 PN6) : 10 bars (ND10 / brides DIN2633 PN16)
Vitesse nominale	: 1450 min-1 (4 broches)
Moteur électrique (à 50 Hz)	: 1450/950 min-1 (4 broches/6 broches)
Moteur électrique de classe IP	: IP 55
Fréquence des moteurs électriques	: 50 Hz 230/400 V (≤ 1,5 kW) 400/695 V (≥ 2,2 kW)
<i>Pour d'autres tensions et tensions spéciales, voir le chapitre 14 Annexe des pompes SPX.</i>	

Pompes Johnson type CL					
Article N°	Description	Puissance du moteur	Taille	Nutrition	Prix €
2010051	CL 32-125	0,13 kW	250	230/400 V	991,12
2010090	CL 40C-125 / PN6	0,13 kW	250	230/400 V	1.128,76
2010091	CL 40C-125 / PN6	0,18 kW	250	230/400 V	1.165,48
2010092	CL 40C-125 / PN6	0,25 kW	250	230/400 V	1.232,76
2010093	CL 40C-125 / PN6	0,37 kW	250	230/400 V	1.274,39
2010002	CL 40-160 / PN6	0,25 kW	320	230/400 V	1.365,84
2010003	CL 40-160 / PN6	0,37 kW	320	230/400 V	1.407,12
2010004	CL 40-160 / PN6	0,55 kW	320	230/400 V	1.443,83
2010005	CL 40-200 / PN6	0,55 kW	360	230/400 V	1.514,21
2010006	CL 40-200 / PN6	0,75 kW	360	230/400 V	1.560,07
2023015	CL 40-200 / PN6	1,10 kW	360	230/400 V	1.632,57
2010008	CL 50-125 / PN6	0,25 kW	280	230/400 V	1.420,91
2010009	CL 50-125 / PN6	0,37 kW	280	230/400 V	1.457,61
2010010	CL 50-160 / PN6	0,25 kW	340	230/400 V	1.546,00
2010011	CL 50-160 / PN6	0,37 kW	340	230/400 V	1.581,49
2010012	CL 50-160 / PN6	0,55 kW	340	230/400 V	1.636,55
2026015	CL 50-160 / PN6	0,75 kW	340	230/400 V	1.670,12
2010014	CL 50-200 / PN6	0,75 kW	380	230/400 V	1.792,53
2010015	CL 50-200 / PN6	1,10 kW	380	230/400 V	1.858,33
2026025	CL 50-200 / PN6	1,50 kW	380	230/400 V	1.925,01
2010017	CL 65-125 / PN6	0,25 kW	340	230/400 V	1.566,18
2010018	CL 65-125 / PN6	0,37 kW	340	230/400 V	1.596,78
2010019	CL 65-125 / PN6	0,55 kW	340	230/400 V	1.644,22
2010021	CL 65-160 / PN6	0,55 kW	340	230/400 V	1.800,21
2010022	CL 65-160 / PN6	0,75 kW	340	230/400 V	1.826,21
2010023	CL 65-160 / PN6	1,10 kW	340	230/400 V	1.899,64
2010024	CL 65-200 / PN16	1,10 kW	440	230/400 V	1.974,59
2010025	CL 65-200 / PN16	1,50 kW	440	230/400 V	2.041,87
2027024	CL 65-200 / PN16	2,20 kW	440	230/400 V	2.354,29
2010027	CL 80-125 / PN6	0,55 kW	360	230/400 V	1.745,13
2010028	CL 80-125 / PN6	0,75 kW	360	230/400 V	1.821,61
2010029	CL 80-125 / PN6	1,10 kW	360	230/400 V	1.904,22



Article N°	Description	Puissance du moteur	Taille	Nutrition	Prix €
2010030	CL 80-160 / PN6	1,10 kW	400	230/400 V	2.037,27
2010031	CL 80-160 / PN6	1,50 kW	400	230/400 V	2.089,29
2010032	CL 80-160 / PN6	2,20 kW	400	230/400 V	2.182,57
2010033	CL 80-200 / PN16	1,50 kW	530	230/400 V	2.349,31
2010034	CL 80-200 / PN16	2,20 kW	530	230/400 V	2.597,07
2010035	CL 80-200 / PN16	3,00 kW	530	230/400 V	2.724,04
2029024	CL 80A-250 / PN10	4,00 kW	590	230/400 V	4.940,23
2029029	CL 80A-250 / PN10	5,50 kW	590	230/400 V	5.452,63
2010500	CL 80A-250 / PN10	7,50 kW	590	230/400 V	5.818,18
2010501	CL 80A-250 / PN10	9,20 kW	590	230/400 V	6.348,88
2029003	CL 80A-250 / PN10	11,0 kW	590	230/400 V	6.598,20
2010036	CL 100-150 / PN6	0,75 kW	560	230/400 V	1.956,21
2010037	CL 100-150 / PN6	1,10 kW	560	230/400 V	2.083,16
2010038	CL 100-150 / PN6	1,50 kW	560	230/400 V	2.278,94
2010039	CL 100-160 / PN6	1,50 kW	560	230/400 V	2.575,67
2010040	CL 100-160 / PN6	2,20 kW	560	230/400 V	2.746,97
2010041	CL 100-160 / PN6	3,00 kW	560	230/400 V	2.858,63
2010048	CL 100-200 / PN6	2,20 kW	590	230/400 V	3.135,44
2010049	CL 100-200 / PN6	3,00 kW	590	230/400 V	3.335,85
2010050	CL 100-200 / PN6	4,00 kW	590	230/400 V	3.580,51
2013039	CL 100-200 / PN6	5,50 kW	590	230/400 V	4.481,41
2010056	CL 100-200 / PN6	7,50 kW	590	230/400 V	4.914,24
2014030	CL 100A-250 / PN10	5,50 kW	730	230/400 V	5.717,22
2010503	CL 100A-250 / PN10	7,50 kW	730	230/400 V	6.050,62
2014038	CL 100A-250 / PN10	9,20 kW	730	230/400 V	6.579,83
2014003	CL 100A-250 / PN10	11,0 kW	730	230/400 V	6.852,09
2010502	CL 100A-250 / PN10	15,0 kW	730	230/400 V	7.658,13
2010042	CL 125-160 / PN10	2,20 kW	750	230/400 V	3.634,04
2010043	CL 125-160 / PN10	3,00 kW	750	230/400 V	3.845,14
2010044	CL 125-160 / PN10	4,00 kW	750	230/400 V	4.100,55
2010508	CL 125-160 / PN10	5,50 kW	750	230/400 V	4.608,34
2015022	CL 125-160 / PN10	7,50 kW	750	230/400 V	5.002,96
2010509	CL 125C-200 / PN10	4,00 kW	750	230/400 V	4.245,86
2010058	CL 125C-200 / PN10	5,50 kW	750	230/400 V	4.755,18
2010059	CL 125C-200 / PN10	7,50 kW	750	230/400 V	5.148,25
2016027	CL 125A-250 / PN10	7,50 kW	805	230/400 V	6.662,42
2010505	CL 125A-250 / PN10	9,20 kW	805	230/400 V	7.220,70
2010504	CL 125A-250 / PN10	11,0 kW	805	230/400 V	7.486,83
2016001	CL 125A-250 / PN10	15,0 kW	805	230/400 V	8.360,17
2010060	CL 150-125 / PN10	2,20 kW	900	230/400 V	5.486,25
2018002	CL 150-125 / PN10	3,00 kW	900	230/400 V	5.698,88
2018004	CL 150-125 / PN10	4,00 kW	900	230/400 V	6.015,49
2010061	CL 150-160 / PN10	4,00 kW	750	230/400 V	5.998,65
2010063	CL 150-160 / PN10	5,50 kW	750	230/400 V	6.706,80
2018025	CL 150-160 / PN10	7,50 kW	750	230/400 V	7.145,76



Article N°	Description	Puissance du moteur	Taille	Nutrition	Prix €
2018052	CL 150-200 / PN10	4,00 kW	720	230/400 V	6.255,58
2010065	CL 150-200 / PN10	5,50 kW	720	230/400 V	6.963,77
2010066	CL 150-200 / PN10	7,50 kW	720	230/400 V	7.407,31
2010067	CL 150-200 / PN10	9,20 kW	720	230/400 V	7.964,04
2018067	CL 150-250 / PN10	11,00 kW	900	230/400 V	8.617,13
2010068	CL 150-250 / PN10	15 00 kW	900	230/400 V	9.254,91
2010077	CL 150-250 / PN10	18,50 kW	900	230/400 V	10.201,66
2010069	CL 150-250 / PN10	22 000 kW	900	230/400 V	10.626,85
2019021	CL 200-200 / PN10	9,20 kW	900	230/400 V	7.968,59
2010072	CL 200-200 / PN10	11,00 kW	900	230/400 V	8.234,75
2010073	CL 200-200 / PN10	15 00 kW	900	230/400 V	9.126,44
2010074	CL 4/4 2-pôles	0,26KW	1 PH	230V	825,91
2010052	CL 4/4 4-pole	0,13KW		230/400V	795,35
2010053	CL 4/4 2-pôles	0,26KW		230/400V	825,93
2010054	CL 5/4 4-pole	0,13KW		230/400V	795,24
2010055	CL 5/4 2-pôles	0,26KW		230/400V	825,93

Pour les pompes avec une tension spéciale, voir l'annexe à la fin de la liste des prix.

Convertisseurs de fréquence

Conduit Danfoss		Prix €
Article N°	Description	
9993200	Convertisseur de fréquence Danfoss FC-102P1K1	1.170,31
9993203	Convertisseur de fréquence Danfoss FC-102P3K0	1.699,92
9993204	Convertisseur de fréquence Danfoss FC-102P4K0	1.801,09
9993205	Convertisseur de fréquence Danfoss FC-102P5K5	2.052,56
9993206	Convertisseur de fréquence Danfoss FC-102P7K5	2.280,17
9993207	Convertisseur de fréquence Danfoss FC-102P11K	2.903,93
9993208	Convertisseur de fréquence Danfoss FC-102P15K	3.290,29
2130000	Drukv.opnemer DPI 0-0.6Bar	621,00

JOHNSON CombiBlocHorti POMPES

Pompes centrifuges Johnson CombiBlocHorti					
Données techniques :					
Capacité maximale	: 850 m3/h				
Tête maximale	: 105 m				
Température maximale	: 120°C				
Pression de travail maximale	: 1000 kPa (10 bar)				
Vitesse maximale	: 3600 tr/min				
<i>Pour d'autres tensions et tensions spéciales, voir le chapitre 14 Annexe des pompes SPX.</i>					
Article N°	Description	Puissance du moteur	Nutrition		Prix €
2057007	CBH 80C-200	2,2 kW	230/400 V	3 phases, 50Hz, 4-p.	3.271,44
2057009	CBH 80C-200	3,0 kW	230/400 V	3 phases, 50Hz, 4-p.	3.438,90
2057012	CBH 80C-200	4,0 kW	230/400 V	3 phases, 50Hz, 4-p.	3.868,16
2057016	CBH 80C-200	5,5 kW	230/400 V	3 phases, 50Hz, 4-p.	4.028,04
2056009	CBH 80-250	3,0 kW	230/400 V	3 phases, 50Hz, 4-p.	3.702,25
2056014	CBH 80-250	4,0 kW	230/400 V	3 phases, 50Hz, 4-p.	4.133,06
2056016	CBH 80-250	5,5 kW	230/400 V	3 phases, 50Hz, 4-p.	4.292,90
2056020	CBH 80-250	7,5 kW	230/400 V	3 phases, 50Hz, 4-p.	4.892,67
2050007	CBH 100-160	2,2 kW	230/400 V	3 phases, 50Hz, 4-p.	3.434,34
2050009	CBH 100-160	3,0 kW	230/400 V	3 phases, 50Hz, 4-p.	3.601,76
2050013	CBH 100-160	4,0 kW	230/400 V	3 phases, 50Hz, 4-p.	4.032,57
2051012	CBH 100C-200	4,0 kW	230/400 V	3 phases, 50Hz, 4-p.	4.260,92
2051014	CBH 100C-200	5,5 kW	230/400 V	3 phases, 50Hz, 4-p.	4.586,71
2051017	CBH 100C-200	7,5 kW	230/400 V	3 phases, 50Hz, 4-p.	4.967,29
2051041	CBH 100C-250	4,0 kW	230/400 V	3 phases, 50Hz, 4-p.	4.534,95
2040499	CBH 100C-250	5,5 kW	230/400 V	3 phases, 50Hz, 4-p.	4.860,72
2040500	CBH 100C-250	7,5 kW	230/400 V	3 phases, 50Hz, 4-p.	5.153,00
2052026	CBH 125-250	7,5 kW	230/400 V	3 phases, 50Hz, 4-p.	5.679,71
2052000	CBH 125-250	11,0 kW	230/400 V	3 phases, 50Hz, 4-p.	6.373,90
2052001	CBH 125-250	15,0 kW	230/400 V	3 phases, 50Hz, 4-p.	7.100,02
2053000	CBH 150-125	2,2 kW	230/400 V	3 phases, 50Hz, 4-p.	4.618,67
2040501	CBH 150-125	3,0 kW	230/400 V	3 phases, 50Hz, 4-p.	4.653,70
2053003	CBH 150-125	4,0 kW	230/400 V	3 phases, 50Hz, 4-p.	5.105,82
2053016	CBH 150-160	4,0 kW	230/400 V	3 phases, 50Hz, 4-p.	5.381,35
2053018	CBH 150-160	5,5 kW	230/400 V	3 phases, 50Hz, 4-p.	5.716,26
2053020	CBH 150-160	7,5 kW	230/400 V	3 phases, 50Hz, 4-p.	6.086,19
2053039	CBH 150-200	4,0 kW	230/400 V	3 phases, 50Hz, 4-p.	5.615,79
2053041	CBH 150-200	5,5 kW	230/400 V	3 phases, 50Hz, 4-p.	5.929,38
2053044	CBH 150-200	7,5 kW	230/400 V	3 phases, 50Hz, 4-p.	6.303,87
2053048	CB 150-250	15 kW	230/400 V	3 phases, 50Hz, 4-p.	7.631,30
2040502	CBH 200-200	11 kW	230/400 V	3 phases, 50Hz, 4-p.	6.999,54
2054001	CBH 200-200	15 kW	230/400 V	3 phases, 50Hz, 4-p.	7.750,05
2040503	CBH 250-200	11 kW	230/400 V	3 phases, 50Hz, 4-p.	7.617,62
2040504	CBH 250-200	15 kW	230/400 V	3 phases, 50Hz, 4-p.	7.996,65



Pour les pompes avec une tension spéciale, voir l'annexe à la fin de la liste des prix.

POMPES DE CIRCULATION GRUNDFOS

Grundfos Pompes de circulation intégrées de type MAGNA 1

La pompe de circulation GRUNDFOS MAGNA 1 est conçue pour

Pomper des liquides pour :

Chauffage

Refroidissement

Eau chaude domestique du robinet

Des systèmes de pompes à chaleur géothermiques.

Le MAGNA 1 est le remplacement idéal de l'UPS.

Article N°	Description	Taille de l'installation	Nutrition	Prix €
2110174	MAGNA 1 32-120F	220	1 x 230V	2.064,00
2110175	MAGNA 1 40-80F	220	1 x 230V	2.045,00
2110176	MAGNA 1 40-120F	250	1 x 230V	2.504,00
2110177	MAGNA 1 40-150F	250	1 x 230V	3.058,00
2110178	MAGNA 1 50-60F	240	1 x 230V	2.657,00
2110179	MAGNA 1 50-120F	280	1 x 230V	3.268,00
2110180	MAGNA 1 50-150F	280	1 x 230V	3.765,00
2110181	MAGNA 1 65-60F	340	1 x 230V	3.230,00
2110182	MAGNA 1 65-120F	340	1 x 230V	3.975,00
2110183	MAGNA 1 65-150F	340	1 x 230V	4.585,00
2110185	MAGNA 1 80-60F	360	1 x 230V	3.727,00
2110186	MAGNA 1 80-120F	360	1 x 230V	4.910,00



Pompes de circulation intégrée Grundfos type MAGNA 3

Le MAGNA3 convient aussi bien aux applications de chauffage et de climatisation qu'à la circulation domestique

Systemes d'eau chaude.

La pompe est conçue pour traiter des liquides allant jusqu'à -10 °C, ce qui la rend adaptée aussi bien aux applications industrielles lourdes qu'industrielles des tâches telles que les systèmes de pompes à chaleur.

MAGNA3 dispose d'un compteur d'énergie thermique intégré qui permet la distribution de l'énergie thermique du système et le consommation pour éviter des factures d'énergie excessives dues à des déséquilibres du système.

Et cela vous fait économiser le coût d'installation d'un appareil de compteur d'énergie séparé.

Article N°	Description	Taille de l'installation	Nutrition	Prix €
2115012	MAGNA 3 25-60	180	1 x 230V	1.306,00
2115015	MAGNA 3 25-80	180	1 x 230V	1.489,00
2115013	MAGNA 3 32-60	180	1 x 230V	1.581,00
2115016	MAGNA 3 32-80	180	1 x 230V	1.649,00
2110160	MAGNA 3 32-120F	220	1 x 230V	2.539,00
2115017	MAGNA 3 40-60F	220	1 x 230V	2.018,00
2110161	MAGNA 3 40-80F	220	1 x 230V	2.539,00
2110162	MAGNA 3 40-120F	250	1 x 230V	3.204,00
2110163	MAGNA 3 40-150°F	250	1 x 230V	3.797,00
2110164	MAGNA 3 50-60F	240	1 x 230V	3.299,00
2110165	MAGNA 3 50-120F	280	1 x 230V	4.058,00
2110166	MAGNA 3 50-150F	280	1 x 230V	4.675,00
2110167	MAGNA 3 65-60F	340	1 x 230V	4.011,00
2110168	MAGNA 3 65-120F	340	1 x 230V	4.936,00
2110169	MAGNA 3 65-150F	340	1 x 230V	5.754,00
2110170	MAGNA 3 80-40F	360	1 x 230V	4.200,00
2110171	MAGNA 3 80-60F	360	1 x 230V	4.628,00
2110172	MAGNA 3 80-120F	360	1 x 230V	6.188,00
2110173	MAGNA 3 100-40	450	1 x 230V	5.183,00



POMPES DE CIRCULATION GRUNDFOS TYPE TP (VERSION SÈCHE)

Champ d'application :
installations de chauffage et de climatisation, d'eau du robinet et d'installations industrielles.
Connexions : DN 25 – 100
Pression maximale du système : 10 bar
Température du medium : - 15°C ... + 140°C

Article N°	Description	Taille de l'installation	Connexion	Puissance moteur.	Prix €
2110257	TP 32-60/4	280	DN 32	0,25 kW	1.180,00
2110230	TP 32-80/4	340	DN 32	0,25 kW	1.835,00
2110231	TP 32-100/4	340	DN 32	0,37 kW	1.871,00
2110232	TP 32-120/4	440	DN 32	0,55 kW	1.934,00
2110233	TP 32-320/2	340	DN 32	2,20 kW	2.301,00
2110234	TP 32-460/2	440	DN 32	4,00 kW	2.570,00
2110235	TP 32-580/2	440	DN 32	5,50 kW	3.181,00
2110200	TP 40-30	250	DN 40	0,12 kW	1.230,00
2110201	TP 40-60/4	250	DN 40	0,25 kW	1.398,00
2110236	TP 40-90/4	320	DN 40	0,25 kW	1.400,00
2110258	TP 40-100/4	340	DN 40	0,55 kW	2.105,00
2110300	TP 40-110/4	440	DN 40	0,75 kW	2.153,00
2110202	TP 40-120	250	DN 40	0,37 kW	1.452,00
2110238	TP 40-230/2	320	DN 40	1,10 kW	1.833,00
2110239	TP 40-270/2	320	DN 40	1,50 kW	2.001,00
2110301	TP 40-530/2	440	DN 40	7,70 kW	4.062,00
2110203	TP 50-30	280	DN 50	0,25 kW	1.420,00
2110204	TP 50-60/4	280	DN 50	0,37 kW	1.753,00
2110302	TP 50-80/4	440	DN 50	0,75 kW	2.506,00
2110205	TP 50-120	280	DN 50	0,75 kW	1.783,00
2110303	TP 50-120/4	440	DN 50	1,10 kW	2.550,00
2110304	TP 50-140/4	440	DN 50	1,50 kW	2.594,00
2110244	TP 50-290/2	340	DN 50	3,00 kW	2.618,00
2110245	TP 50-360/2	340	DN 50	4,00 kW	3.010,00
2110246	TP 50-430/2	340	DN 50	5,50 kW	3.984,00
2110206	TP 65-30	340	DN 65	0,25 kW	1.783,00
2110207	TP 65-60/4	340	DN 65	0,55 kW	2.138,00
2110256	TP 65-90/4	360	DN 65	0,75 kW	2.545,00
2110247	TP 65-110/4	475	DN 65	1,10 kW	2.643,00
2110208	TP 65-120	340	DN 65	1,10 kW	2.249,00
2110248	TP 65-130/4	475	DN 65	1,50 kW	2.790,00
2110249	TP 65-150/4	475	DN 65	2,20 kW	3.025,00
2110260	TP 65-170/4	475	DN 65	3,00 kW	3.157,00
2110310	TP 65-170/2	360	DN 65	2,2 kW	2.467,00
2110250	TP 65-180/2	340	DN 65	1,50 kW	2.448,00
2110311	TP 65-210/2	360	DN 65	3,00 kW	2.643,00
2110261	TP 65-240/4	475	DN 65	4,00 kW	3.626,00
2110253	TP 65-340/2	360	DN 65	5,50 kW	4.062,00
2110254	TP 65-460/2	475	DN 65	11,00 kW	6.039,00
2110255	TP 65-550/2	475	DN 65	15,00 kW	7.066,00
2110209	TP 80-30	360	DN 80	0,37 kW	2.405,00
2110210	TP 80-60/4 PN6	360	DN 80	0,75 kW	2.746,00
2110199	TP 80-60-60/4 PN10	360	DN 80	0,75 kW	2.746,00
2110263	TP 80-90/4	440	DN 80	1,50 kW	2.839,00
2110264	TP 80-110/4	440	DN 80	2,2 kW	3.083,00
2110211	TP 80-120	360	DN 80	1,50 kW	2.845,00
2110265	TP 80-150/4	500	DN 80	3,0 kW	3.230,00
2110266	TP 80-170/4	500	DN 80	4,0 kW	4.062,00
2110267	TP 100-70/4	500	DN 100	1,50 kW	3.649,00
2110268	TP 100-90/4	550	DN 100	2,20 kW	3.956,00



Pompes de circulation Grundfos type TP (version sèche)

Article N°	Description	Taille de l'installation	Connexion	Puissance moteur.	Prix €
2110212	TP 100-30/4 PN6	450	DN 100	0,55 kW	3.095,00
2110223	TP 100-30/4 PN10	450	DN 100	0,55 kW	3.095,00
2110269	TP 100-110/4	550	DN 100	3,00 kW	4.213,00
2110330	TP 100-120/2	450	DN 100	2,20 kW	3.583,00
2110270	TP 100-130/4	550	DN 100	4,00 kW	4.728,00
2110271	TP 100-200/4	670	DN 100	7,50 kW	5.950,00
2110272	TP 125-60/6	620	DN 125	1,75 kW	4.597,00
2110273	TP 125-70/6	620	DN 125	2,20 kW	4.868,00
2110320	TP 125/80/6	800	DN 125	3,00 kW	5.679,00
2110321	TP 125-100/6	800	DN 125	4,00 kW	6.221,00
2110277	TP 125-130/4	620	DN 125	5,50 kW	5.517,00
2110322	TP 125-130/6	620	DN 125	5,50 kW	7.032,00
2110279	TP 125-160/4	620	DN 125	7,50 kW	7.302,00
2110281	TP 150-70/6	800	DN 150	3,00 kW	6.166,00
2110282	TP 150-90/6	800	DN 150	4,00 kW	6.762,00
2110283	TP 150-110/6	800	DN 150	5,50 kW	7.573,00
2110286	TP 150-200/4	800	DN 150	15,00 kW	9.779,00
2110287	TP 150-220/4	800	DN 150	18,50 kW	10.915,00



Pompes de circulation Grundfos ALPHA 1

Tension d'alimentation : 1 x 230 V – 50/60 Hz
 Débit, Qmax : 2,4 m3/h
 Température du liquide : +2° C à +110° C (TF 110)
 Pression système, Pmax : 1,0 MPa/10 bar
 Puissance : 5-45 W
 Température ambiante : 0° C à +40° C EEI (moyenne) : ≤ 0,21
 Classe de protection : IP 42
 Classe d'isolation : F

Article N°	Description	Taille de l'installation	Connexion	Nutrition	Prix €
2110190	ALPHA 1 GO 25-40	130		1 x 230V	464,00
2110191	ALPHA 1 GO 25-40	180		1 x 230V	371,00
2110192	ALPHA 1 GO 25-60	130		1 x 230V	534,00
2110193	ALPHA 1 GO 25-60	180		1 x 230V	427,00
2110194	ALPHA 1 GO 32-40	180		1 x 230V	511,00
2110195	ALPHA 1 GO 32-60	180		1 x 230V	470,00

POMPE SUBMERSIBLE GRUNDFOS UNILIFT EN ACIER INOXYDABLE TYPE KP

Champ d'application :
 Transport et drainage du fluide, où la pompe est totalement ou partiellement immergée dans le système liquide.
 Adapté à l'eau propre, non agressive et aux eaux usées légèrement polluées sans excréments.
 Connexion Filetage femelle de 1"
 Passage de saletes 10 mm
 Température du medium + 5°C ... + 50°C continu (max. 70°C)

Article N°	Description	Note	Nutrition	Prix €
2116000	Pompe submersible KP 150-A1	Flotteur lâche	1 x 230 V	574,00

CHAPITRE 4

Vannes papillon EBRO

Vannes anti-retour

Vannes

Vannes regulation a souder

Vanne de réglage



EBRO VANNE PAPILLON, TYPE Z011-A

Cette vanne papillon, universellement applicable et de haute qualité et sans entretien, convient à la fois des applications AC et CV.

La vanne papillon convient au montage entre contre-bridés selon les PN6/10/16.

Quatre oreilles centrées assurent une installation facile et sécurisée.

Peut être utilisé comme vanne de barrage (max 6 bars) avec des contre-bridés PN 10.

Spécification du matériau :

Body	: GG 25 (alt. : GGG40)
	: Encombrement se PN 6
	: Bride supérieure s PN 6
Manchette	: EPDM avec joint de bride intégré.
Vanne à disque	: Jusqu'à DN 300 acier inoxydable
	A partir de DN 350 acier (plaque electro-nickel)
Axes	: Acier inoxydable
Roulements	: Bronze, triple
Commande	: Poignée réglable à 6° inclus dispositif anti-condensation
	: Réglable à l'infini depuis DN 250
Pression différentielle maximale.	: 10 bar
Température maximale	: 130°C
	À partir du DN300, aucune poignée n'est incluse.

Vanne papillon EBRO, type Z011-A

Article N°	Description	Type	Dimension	Valeur KVS	Prix €
2230000	Vanne papillon	Z011-A	DN 20	32	191,97
2230001	Vanne papillon	Z011-A	DN 25	36	77,73
2230002	Vanne papillon	Z011-A	DN32	40	77,73
2230003	Vanne papillon	Z011-A	DN 40	50	77,73
2230004	Vanne papillon	Z011-A	DN 50	85	77,06
2230005	Vanne papillon	Z011-A	DN 65	215	83,80
2230006	Vanne papillon	Z011-A	DN 80	420	120,04
2230007	Vanne papillon	Z011-A	DN 100	800	133,64
2230008	Vanne papillon	Z011-A	DN 125	1010	160,72
2230009	Vanne papillon	Z011-A	DN 150	2100	210,28
2230010	Vanne papillon	Z011-A	DN 200	4000	288,06
2230011	Vanne papillon	Z011-A	DN 250	6400	541,16
2230012	Vanne papillon	Z011-A	DN 300	8500	722,18
2230013	Vanne papillon exclus levier	Z011-A	DN 350	11500	1.784,39
2230014	Vanne papillon exclus levier	Z011-A	DN 400	14500	2.394,75
2230016	Vanne papillon exclus levier	Z011-A	DN 500	21000	4.233,51
2230018	Vanne papillon exclus levier	Z011-A	DN 600	29300	6.919,31

Vanne papillon EBRO, type Z011-A incluant boîte de vitesses à vis sans fin

Article N°	Description	Type	Dimension	Valeur KVS	Prix €
2231070	Vanne papillon inclus vis sans fin	Z011-A	DN 200	4000	347,46
2231071	Vanne papillon inclus vis sans fin	Z011-A	DN 250	6400	618,86
2231072	Vanne papillon inclus vis sans fin	Z011-A	DN 300	8500	744,68
2231073	Vanne papillon inclus vis sans fin	Z011-A	DN 350	11500	2.047,91
2231074	Vanne papillon inclus vis sans fin	Z011-A	DN 400	14500	2.658,26

Pièces pour vannes papillon

Article N°	Description	Pour le passage	Prix €
2230078	Levier	DN 20-65	29,27
2230079	Levier	DN 80-125	55,33
2230080	Levier	DN 150-200	84,61
2230081	Levier	DN 250-300	107,39

Boîtier à vis sans fin pour vannes papillon			
Article N°	Description	Pour le passage	Prix €
2230082	Boîtier à vis sans fin	DN 150/200	118,06
2230083	Boîtier à vis sans fin	DN 250/300	156,46
2230017	Boîtier à vis sans fin	DN 350/400	263,52
2230019	Boîtier à vis sans fin	DN 450/500	520,37

DIMENSIONS VANNE PAPILLON

Pour les deux types Z011-A, pour leau et gaz

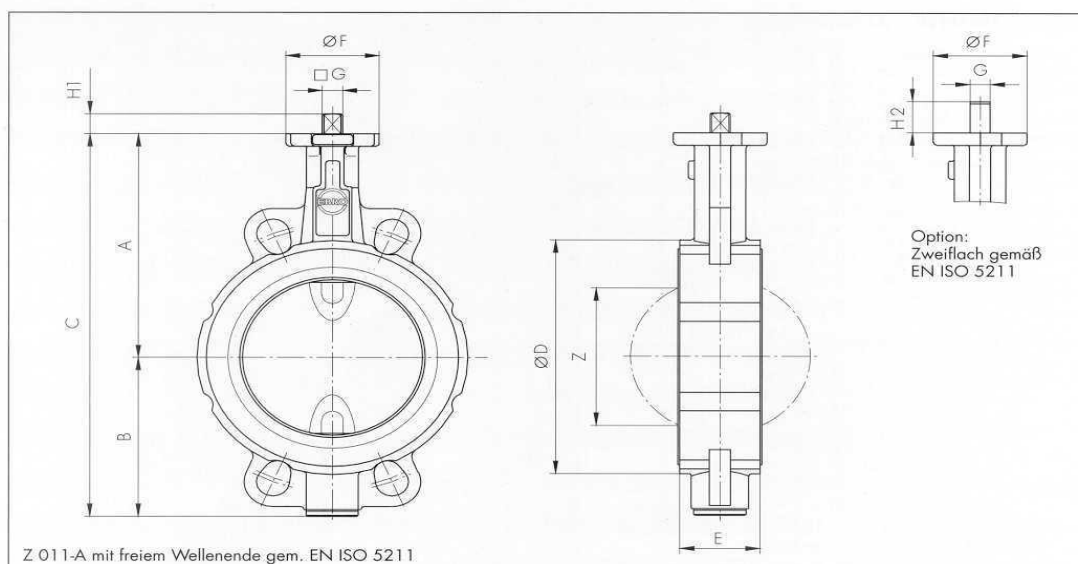

Passage DN	A	B	C	E	G
20	104	45	149	33,00	11
25	104	45	149	33,00	11
32	104	50	154	33,00	11
40	113	66	179	33,00	11
50	126	84	210	43,00	11
65	134	93	227	46,00	11
80	157	104	261	46,00	14
100	167	115	282	52,00	14
125	180	127	307	56,00	14
150	203	150	353	56,00	17
200	: 1 ... 5	176	404	60,00	17
250	266	212	478	68,00	22
300	291	237	528	78,00	22

EBRO VANNE PAPILLON, TYPE Z011-A

Cette vanne papillon, universellement applicable et de haute qualité et sans entretien, convient à comme vanne d'arrêt de gaz.

La vanne papillon convient au montage entre contre-bridés selon les PN6/10/16.

Quatre oreilles centrées assurent une installation facile et sécurisée.

Spécification du matériau :

Body	: GG25 (alt. : GGG40)
	: Encombrement selon DIN 3202 K1/ ISO 5752 court
	: Bride supérieure selon la norme ISO 5211
Manchette	: PERBUNAN avec joint de bride intégré facilement interchangeable
Vanne	: Jusqu'à DN 300 acier inoxydable RVS 316
Axes	: Acier inoxydable
Roulements	: Bronze, triple
Commande	: Poignée réglable à 6° inclus dispositif anti-condensation Réglable à l'infini depuis DN 250
Pression différentielle maximale.	: 10 bars (également 16 bars disponibles)
Température maximale	: 130°C

Vanaf DN300 wordt er geen hendel meegeleverd.

Vanne papillon EBRO type Z011-A GAS sans approbation

Article N°	Description	Type	Dimension	Prix €
2230020	Vanne papillon	Z011-A GAS	DN 20	90,17
2230021	Vanne papillon	Z011-A GAS	DN 25	90,17
2230022	Vanne papillon	Z011-A GAS	DN 32	90,17
2230023	Vanne papillon	Z011-A GAS	DN 40	96,74
2230024	Vanne papillon	Z011-A GAS	DN 50	120,71
2230025	Vanne papillon	Z011-A GAS	DN 65	133,97
2230026	Vanne papillon	Z011-A GAS	DN 80	167,14
2230027	Vanne papillon	Z011-A GAS	DN 100	199,14
2230028	Vanne papillon	Z011-A GAS	DN 125	252,08
2230029	Vanne papillon	Z011-A GAS	DN 150	325,02
2230030	Vanne papillon	Z011-A GAS	DN 200	414,00
2230031	Vanne papillon	Z011-A GAS	DN 250	890,59
2230032	Vanne papillon	Z011-A GAS	DN 300	951,45

Vanne papillon EBRO type Z011-A GAS Jaune – certifiée selon l'approbation DVGW

Article N°	Description	Type	Dimension	Prix €
2230033	Vanne papillon	Z011-A JAUNE GAZ	DN 40	177,03
2230034	Vanne papillon	Z011-A JAUNE GAZ	DN 50	191,86
2230035	Vanne papillon	Z011-A JAUNE GAZ	DN 65	208,15
2230036	Vanne papillon	Z011-A JAUNE GAZ	DN 80	232,04
2230037	Vanne papillon	Z011-A JAUNE GAZ	DN 100	248,33
2230038	Vanne papillon	Z011-A JAUNE GAZ	DN 125	298,96
2230039	Vanne papillon	Z011-A JAUNE GAZ	DN 150	386,71
2230058	Vanne papillon	Z011-A JAUNE GAZ	DN 200	510,47



VANNES PAPILLON EBRO AVEC SERVOMOTEURS EBRO

Commande : : entraînement électrique E65/E110 type WS
 Tension : : 230V – 50Hz et équipé de deux contacts supplémentaires
 Pour des retours d'information ouvert et fermés
 Terme standard : Type E65 6 secondes
 : Type E110 12 secondes

Article N°	Description	Dimension	Valeur KVS	Prix €
2230040	Vanne papillon avec moteur E-65	DN 20	32	1.026,23
2230041	Vanne papillon avec moteur E-65	DN 25	36	941,37
2230042	Vanne papillon avec moteur E-65	DN 32	40	941,37
2230043	Vanne papillon avec moteur E-65	DN 40	50	941,37
2230044	Vanne papillon avec moteur E-65	DN 50	85	946,55
2230045	Vanne papillon avec moteur E-65	DN 65	215	952,12
2230046	Vanne papillon avec moteur E-65	DN 80	420	977,52
2230047	Vanne papillon avec moteur E-65	DN 100	800	988,67
2230048	Vanne papillon avec moteur E-65	DN 125	1010	1.010,86
2230049	Vanne papillon avec moteur E-110	DN 150	2100	1.560,46
2230050	Vanne papillon avec moteur E-110	DN 200	4000	1.624,96
2230051	Vanne papillon avec moteur E-110	DN 250	6400	1.857,96
2230052	Vanne papillon avec moteur E-110	DN 300	8500	1.983,76
2230053	Vanne papillon avec moteur E-160	DN 350	11500	4.350,17
2230054	Vanne papillon avec moteur 400 V	DN 400	14500	4.760,58
2230056	Vanne papillon avec moteur 400 V	DN 500	20500	7.914,80



SERVOMOTEURS EBRO

EBRO possède sa propre gamme de transmissions électriques, qui se distinguent par
 Conception compacte et grande fiabilité opérationnelle.
 Câblage convivial, avec une connexion dans le couvercle
 ainsi qu'un arbre d'accouplement interchangeable, simplifie l'assemblage et la connexion.
 Les deux types sont équipés d'une protection thermique contre
 Surchauffe.
 La transmission électrique est équipée d'un volant manuel pour utilisation urgente.
 Le type E100 est également équipé d'un limiteur de couple.

Spécification technique :

Commande : : Entraînement électrique EBRO E65/E110
 Classe de protection : : IP 65
 Réglage de la puissance : Type E65 ; 100 Nm
 : Type E110 ; 400 Nm

Autres tensions et temps de course sur demande

Article N°	Description	Type	Tension	Temps de course	Prix €
2230060	Servomoteur EBRO	E65WS	230 V Vac	6 secondes.	887,79
2230061	Servomoteur EBRO	E110WS	230 V Vac	12 secondes.	1.395,56
2230067	Servomoteur EBRO	E160W	230 V Vac	24 secondes.	2.565,78



Actionneurs pneumatiques

Article N°	Description	Type	Pour le passage	Prix €
2230100	Pneumatique	EB 4	DN 20-65	274,35
2230101	Pneumatique	EB 5	DN 80-125	377,21
2230105	Pneumatique	EB 6	DN 150-200	437,86
2230102	Pneumatique	EB 8	DN 150-200	529,55
2230103	Pneumatique	EB 10	DN 250-300	950,66
2230104	Pneumatique	EB 12	DN 350-400	1.247,33
2230108	Bloc commande pour pneumatique			104,37
2230110	Aérateur Herion	5/2 24VAC		166,28



EBRO VANNE PAPILLON, TYPE Z014-A Lugtype

Spécification du matériau :

Body	: Fonte GGG40
Longueur de construction	: EN 558 série 20 (DIN 3202 T3 K1)
Manchette	: EPDM - HT
Vanne	: SS316 en acier inoxydable
Axes	: Acier inoxydable
Connexion à bride	: PN 10
P-max	: 10 bar
Température	: t-max 120°C
Commande	: levier en aluminium

Vanne papillon EBRO, type Z011-A

Article N°	Description	Type	Dimension	Prix €
2230120	Vanne papillon	Z014-A	DN 32	163,41
2230121	Vanne papillon	Z014-A	DN 40	163,41
2230122	Vanne papillon	Z014-A	DN 50	163,41
2230123	Vanne papillon	Z014-A	DN 65	182,62
2230124	Vanne papillon	Z014-A	DN 80	239,18
2230125	Vanne papillon	Z014-A	DN 100	275,58
2230126	Vanne papillon	Z014-A	DN 125	352,41
2230127	Vanne papillon	Z014-A	DN 150	457,10
2230128	Vanne papillon	Z014-A	DN 200	648,34

EBRO CLAPETS ANTI-RETOUR RSK – TYPE CP-2/316

Anti-retour compacte pour les applications générales et pour éviter les indésirables directions de flux. La suspension excentrique des soupapes donne une fermeture positive. Joint torique des deux côtés pour l'étanchéité de la bride.

Caractéristiques techniques :

Body : Acier
 Vanne : Acier inoxydable acier inoxydable 316
 Siège : EPDM
 Montage : entre brides de PN10/PN16.

Article N°	Description	Type	Dimension	Prix €
2240000	Vanne anti-retour	CP-2/316	DN 40	88,94
2240001	Vanne anti-retour	CP-2/316	DN 50	91,16
2240002	Vanne anti-retour	CP-2/316	DN 65	93,98
2240003	Vanne anti-retour	CP-2/316	DN 80	99,67
2240004	Vanne anti-retour	CP-2/316	DN 100	128,08
2240005	Vanne anti-retour	CP-2/316	DN 125	150,93
2240006	Vanne anti-retour	CP-2/316	DN 150	219,26
2240007	Vanne anti-retour	CP-2/316	DN 200	344,59
2240008	Vanne anti-retour	CP-2/316	DN 250	549,63
2240009	Vanne anti-retour	CP-2/316	DN 300	899,91

CLAPETS ANTI-RETOUR EBRO – DUO CHECK (DC)

Clapet anti-retour DUO-CHECK avec clapets en deux parties avec ressort
 Longueur de construction selon ISO 5752 de long, DIN 3202 K3.
 Montage entre les brides PN 10/16. Construction robuste et installation compacte.

Caractéristiques techniques :

Body : Fer ductile GGG 40
 Vannes : Acier inoxydable acier inoxydable 316
 Axes : Acier inoxydable acier inoxydable 316
 Anneaux : PTFE
 Ressorts : acier inoxydable 302
 Siège : EPDM

Article N°	Description	Type	Dimension	Prix €
2240041	Vanne anti-retour	DUO CHECK	DN 50	70,98
2240042	Vanne anti-retour	DUO CHECK	DN 65	80,71
2240043	Vanne anti-retour	DUO CHECK	DN 80	113,02
2240044	Vanne anti-retour	DUO CHECK	DN 100	148,51
2240045	Vanne anti-retour	DUO CHECK	DN 125	179,82
2240046	Vanne anti-retour	DUO CHECK	DN 150	253,49
2240047	Vanne anti-retour	DUO CHECK	DN 200	394,38
2240048	Vanne anti-retour	DUO CHECK	DN 250	610,16
2240049	Vanne anti-retour	DUO CHECK	DN 300	837,10



Vanne guillotine en fonte PN 6, type 2215

Vanne guillotine en fonte selon DIN3352.

Body et partie superieur : GG25 en fonte
 Matériau axe : 13 % Acier au chrome
 Grommettes : Laiton

Autres debits disponible sur demande

Article N°	Description	Dimension	Longueur	Pression	Prix €
2202003	Vanne guillotine	65 mm	170 mm	PN 6	178,39
2202005	Vanne guillotine	100 mm	190 mm	PN 6	259,60
2202007	Vanne guillotine	150 mm	210 mm	PN 6	433,84



Vanne guillotine en fonte PN 10 type 2200

Vanne guillotine en fonte

Caractéristiques techniques :

Body et partie superieur : GG25 en fonte
 Matériau axe : 13 % Acier au chrome
 Grommettes : Bronze

Autres debits disponible sur demande

Article N°	Description	Dimension	Longueur	Pression	Prix €
2202010	Vanne guillotine	50 mm	150 mm	Bar 10/16	163,76
2202011	Vanne guillotine	65 mm	170 mm	Bar 10/16	203,79
2202012	Vanne guillotine	80 mm	180 mm	Bar 10/16	236,16
2202013	Vanne guillotine	100 mm	190 mm	Bar 10/16	297,16
2202014	Vanne guillotine	125 mm	200 mm	Bar 10/16	396,06
2202015	Vanne guillotine	150 mm	210 mm	Bar 10/16	484,13
2202016	Vanne guillotine	200 mm	230 mm	Bar 10/16	771,90



Vanne guillotine en laiton

Vanne guillotine en laiton, plein debit avec levier en aluminium

Caractéristiques techniques :

Pression maximale : 16 bar
 Température maximale : max. 100 °C
 Filetage : Filetage interne

Article N°	Description	Type	Connexion	Prix €
2204013	Vannes	175 GLO	1/2"	7,91
2204014	Vannes	175 GLO	3/4"	12,08
2204015	Vannes	175 GLO	1"	15,01
2204016	Vannes	175 GLO	1 1/4"	24,40
2204017	Vannes	175 GLO	1 1/2"	32,85
2204018	Vannes	175 GLO	2"	47,35
2204019	Vannes	175 GLO	2 1/2"	80,43
2204020	Vannes	175 GLO	3"	107,88



Vanne guillotine ROT-GELB

Vanne guillotine Rot-Gelb

Fonctionnalités d'utilisation :

Vapeur jusqu'à +160°

Huiles minérales et graisses jusqu'à +160°C.

Essence, air.

Pour une pression de travail allant jusqu'à 20 bars.

Eau froide

Eau chaude jusqu'à 160°

Article N°	Description	Connexion	Prix €
2203001	Vanne en bronze	Rot-gelb 3/8"	21,63
2203002	Vanne en bronze	Rot-gelb 1/2"	25,33
2203003	Vanne en bronze	Rot-gelb 3/4"	35,81
2203004	Vanne en bronze	Rot-gelb 1"	42,92
2203005	Vanne en bronze	Rot-gelb 1 1/4"	61,48
2203006	Vanne en bronze	Rot-gelb 1 1/2"	85,39
2203007	Vanne en bronze	Rot-gelb 2"	129,68
2203008	Vanne en bronze	Rot-gelb 2 1/2"	226,16
2203009	Vanne en bronze	Rot-gelb 3"	307,28



Vanne anti retour

Clapets anti-retour en bronze Rot-Gelb

Pour l'eau, vapeur saturée et non saturée, huiles minérales, graisses et air.

Équipé d'un siège incliné et d'un siège en bronze ND 16.

Données techniques :

Température maximale : 160°C.



Pression de service : 16 bar

Équipé d'un siège incliné et d'un siège en bronze ND 16.

Article N°	Description	Connexion	Prix €
2203017	Vanne anti-retour	3/8"	20,21
2203010	Vanne anti-retour	1/2"	28,23
2203011	Vanne anti-retour	3/4"	37,97
2203012	Vanne anti-retour	1"	57,21
2203013	Vanne anti-retour	1 1/4"	69,39
2203014	Vanne anti-retour	1 1/2"	92,50
2203016	Vanne anti-retour	2"	127,34



Vanne anti retour, anti chute (a ressort)						
Article N°	Description	Type	Connexion	Note	Prix €	
2203020	Vanne anti-retour		1/2"		10,33	
2203021	Vanne anti-retour		3/4"		16,06	
2203022	Vanne anti-retour		1"		22,58	
2203023	Vanne anti-retour		1 1/4"		36,39	
2203024	Vanne anti-retour		1 1/2"		58,87	
2203025	Vanne anti-retour		2"		97,37	
2203028	Filtre à aspiration	Anti chute	1/2"	Acier inoxydable	2,17	
2203029	Filtre à aspiration	Anti chute	3/4"	Acier inoxydable	2,48	
2203030	Filtre à aspiration	Anti chute	1"	Acier inoxydable	2,79	
2203031	Filtre à aspiration	Anti chute	1 1/4"	Acier inoxydable	3,50	
2203032	Filtre à aspiration	Anti chute	1 1/2"	Acier inoxydable	3,95	
2203033	Filtre à aspiration	Anti chute	2"	Acier inoxydable	6,23	

Vannes à billes						
Vannes à billes à pleine débit, équipées d'une poignée						
Les applications incluent l'eau, l'huile, vapeur, air et essence.						
Matériau body	: MS 58 en laiton, après niqué.					
Matériau bille	: MS 58 en laiton, après chromé.					
Pression	: PN 30.					
Température	: - 20°C ... + 180°C					
Joints	: P.T.F.E. (Teflon)					
Vanne a bille filitage F/F						
Article N°	Description	Connexion	Connexion	Prix €		
2205000	Vanne à bille	1/4"	F/F	4,39		
2205001	Vanne à bille	3/8"	F/F	4,62		
2205002	Vanne à bille	1/2"	F/F	5,62		
2205003	Vanne à bille	3/4"	F/F	8,20		
2205004	Vanne à bille	1"	F/F	12,93		
2205005	Vanne à bille	1 1/4"	F/F	19,91		
2205006	Vanne à bille	1 1/2"	F/F	28,86		
2205007	Vanne à bille	2"	F/F	47,39		
2205008	Vanne à bille	2 1/2"	F/F	110,11		
2205009	Vanne à bille	3"	F/F	171,41		
2205010	Vanne à bille	4"	F/F	279,94		
Vanne a billes avec filetage F/M						
Article N°	Description	Connexion	Connexion	Prix €		
2205068	Vanne à bille	3/8"	F/M	5,21		
2205059	Vanne à bille	1/4"	F/M	4,94		
2205060	Vanne à bille	1/2"	F/M	6,14		
2205061	Vanne à bille	3/4"	F/M	9,00		
2205062	Vanne à bille	1"	F/M	13,95		
2205063	Vanne à bille	1 1/4"	F/M	22,49		
2205064	Vanne à bille	1 1/2"	F/M	32,71		
Vanne a billes avec raccords rapide compression						
Article N°	Description	Connexion	Connexion	Prix €		
2205070	Vanne à bille	15 mm	Presse etoupe	12,06		
2205071	Vanne à bille	22 mm	Presse etoupe	18,89		
2205072	Vanne à bille	28 mm	Presse etoupe	20,80		
Vanne a bille filitage F/F avec papillon						
Article N°	Description	Connexion	Connexion	Note	Prix €	
2205083	Vanne à bille	1/2"	F/F	Aile	6,01	
2205084	Vanne à bille	3/4"	F/F	Aile	7,68	
2205085	Vanne à bille	3/8"	F/F	Aile	4,93	
2205088	Vanne à bille	1"	F/F	Aile	13,73	
Vannes à billes avec moteur 24 V + 220 V						
Article N°	Description	Connexion	Alimentation	Prix €		
2205050	Vanne à bille	1/2"	24 V	171,85		
2205051	Vanne à bille	3/4"	24 V	191,07		
2205052	Vanne à bille	1"	24 V	229,33		
2205053	Vanne à bille	1 1/4"	24 V	263,58		
2205054	Vanne à bille	1 1/2"	24 V	323,77		
2205055	Vanne à bille	1/2"	220 V	171,85		
2205056	Vanne à bille	3/4"	220 V	191,07		
2205057	Vanne à bille	1"	220 V	229,33		
2205058	Vanne à bille	1 1/4"	220 V	263,58		
2205065	Vanne à bille	1 1/2"	220 V	323,77		
2205066	Moteur séparé		24 VA	121,63		
2205067	Moteur séparé		220 Vac	121,63		

Vanne à bille à gaz avec l'approbation QA GIVEG et GASTEC				
Vanne à bille de gaz avec accouplement. Équipé de GIVEG et de la marque QA Gastec.				
Données techniques :				
Acouplement		: Filetage externe		
Adapter pour des pressions		: jusqu'à 200 mbar.		
Article N°	Description	Connexion	Connexion	Prix €
5200002	Vanne à bille de gaz (VQT)	1/2"	F/M	11,67
5200003	Vanne à bille de gaz (VQT)	3/4"	F/M	17,29
5200004	Vanne à bille de gaz (VQT)	1"	F/M	31,33
5200005	Vanne à bille de gaz (VQT)	1 1/4"	F/M	183,35
5200006	Vanne à bille de gaz (VQT)	1 1/2"	F/M	229,37
5200007	Vanne à bille de gaz (VQT)	2"	F/M	382,68



Vanne à bille de gaz avec approbation DVGW				
Vanne à bille à gaz avec filetage interne. Équipé de l'approbation DVGW.				
Article N°	Description	Connexion	Connexion	Prix €
5200031	Vanne à bille de gaz (VQT)	1/4"	Filetage femelle	3,46
5200029	Vanne à bille de gaz (VQT)	3/8"	Filetage femelle	3,68
5200025	Vanne à bille de gaz (VQT)	1/2"	Filetage femelle	7,39
5200026	Vanne à bille de gaz (VQT)	3/4"	Filetage femelle	10,16
5200023	Vanne à bille de gaz (VQT)	1"	Filetage femelle	15,29
5200024	Vanne à bille de gaz (VQT)	1 1/4"	Filetage femelle	25,47
5200021	Vanne à bille de gaz (VQT)	1 1/2"	Filetage femelle	40,07
5200022	Vanne à bille de gaz (VQT)	2"	Filetage femelle	56,43



ÉLECTROVANNES LUCIFER

Électrovanne pour eau et vapeur. Fermé hors tension				
Données techniques :				
Température moyenne gaz et fioul		: max. + 100°C		
Température moyenne fluides		: max. + 75°C		
Connexion		: Filetage interne		
Body vanne		: presse laiton.		
Intérieur		: acier inoxydable et laiton.		
Joints		: NBR		
Article N°	Description	Connexion	Type	Prix €
2208003	Electrovanne	1/2"	221G15	169,70
2208004	Électrovanne	3/4"	221G16	206,87
2208005	Électrovanne	1"	221G17	237,04
2208006	Électrovanne	1 1/4"	E321G38	741,14
2208007	Bobine electrovanne	230V-50Hz		58,45
2208013	Bobine electrovanne	24V-50Hz		58,45
2208008	Bobine electrovanne	24V CC		58,45



Vanne de réglage

Vanne de réglages avec points de mesures

Vannes de réglage à brides pour régler les vannes de chauffage et des installations de réfrigération (éthylène glycol et saumure), inadaptées aux systèmes d'eau potable.

Caractéristiques : ajustement, coupure et mesure de la pression différentielle et du débit.
 Brides Ordinaire : PN16
 Pression de travail maximale : 16 bar
 Température de travail maximale : - 120°C
 Température minimale : - 10°C
 Matériau : fonte (GG25)

Article N°	Description	Type	Connexion	Note	Prix €
2250000	Vanne de réglage	AXE	DN 20		377,89
2250001	Vanne de réglage	AXE	DN 25		415,50
2250002	Vanne de réglage	AXE	DN 32		482,57
2250003	Vanne de réglage	AXE	DN 40		582,37
2250004	Vanne de réglage	AXE	DN 50		623,26
2250005	Vanne de réglage	AXE	DN 65		744,32
2250006	Vanne de réglage	AXE	DN 80		1.241,62
2250007	Vanne de réglage	AXE	DN 100		1.845,25
2250008	Vanne de réglage	AXE	DN 125		2.514,33
2250009	Vanne de réglage	AXE	DN 150		3.765,79
2250010	Vanne de réglage	AXE	DN 200		6.492,77
2250011	Vanne de réglage	AXE	DN 250		9.980,42
2250012	Vanne de réglage	AXE	DN 300		21.119,06
2250016	Prise mesures		1/4"	3 cm	20,61



CHAPITRE 5

Fixations ajustables

Matériaux de montage

Tuyau de chauffage central





Raccords ajustable noir

Article N°	Description	Type	Taille/mesure	Prix €	
2300002	Coude noir	N° 1	1/4	4,49	
2300003	Coude noir	N° 1	3/8	5,37	
2300004	Coude noir	N° 1	1/2	4,82	
2300005	Coude noir	N° 1	3/4	8,36	
2300006	Coude noir	N° 1	1	11,27	
2300007	Coude noir	N° 1	1 1/4	19,84	
2300008	Coude noir	N° 1	1 1/2	25,56	
2300009	Coude noir	N° 1	2	42,35	
2300012	Coude noir	N° 2	1/4	4,86	
2300013	Coude noir	N° 2	3/8	5,18	
2300014	Coude noir	N° 2	1/2	5,48	
2300015	Coude noir	N° 2	3/4	8,59	
2300016	Coude noir	N° 2	1	11,27	
2300017	Coude noir	N° 2	1 1/4	19,93	
2300018	Coude noir	N° 2	1 1/2	24,56	
2300019	Coude noir	N° 2	2	33,85	
2300022	Coude noir	N° 40	1/2	5,48	
2300023	Coude noir	N° 40	3/4	7,42	
2300021	Coude noir	N° 40	2	34,14	
2300024	Coude noir	N° 41	1/2	6,67	
2300025	Coude noir	N° 41	3/4	8,23	

Article N°	Description	Type	Taille/mesure	Prix €	
2300034	Coude 90° noir	N° 90	3/8	2,44	
2300033	Coude 90° noir	N° 90	1/4	3,00	
2300035	Coude 90° noir	N° 90	1/2	1,58	
2300036	Coude 90° noir	N° 90	3/4	2,54	
2300037	Coude 90° noir	N° 90	1	3,91	
2300038	Coude 90° noir	N° 90	1 1/4	7,69	
2300039	Coude 90° noir	N° 90	1 1/2	12,36	
2300040	Coude 90° noir	N° 90	2	14,28	
2300041	Coude 90° noir	N° 90	2 1/2	41,76	
2300026	Coude 90° noir	N° 90	3	58,13	
2300042	Coude 90° noir	N° 90	3/4X1/2	3,91	
2300043	Coude 90° noir	N° 90	1X1/2	5,18	
2300044	Coude 90° noir	N° 90	1X3/4	5,69	
2300046	Coude 90° noir	N° 92	3/8	3,00	
2300045	Coude 90° noir	N° 92	1/4	3,10	
2300047	Coude 90° noir	N° 92	1/2	2,04	
2300048	Coude 90° noir	N° 92	3/4	3,16	
2300050	Coude 90° noir	N° 92	1 1/4	9,15	
2300051	Coude 90° noir	N° 92	1 1/2	13,35	
2300052	Coude 90° noir	N° 92	2	17,39	
2300053	Coude 90° noir	N° 92	2 1/2	43,84	

Article N°	Description	Type	Taille/mesure	Prix €	
2300056	Acouplement coudé noir	N° 96	3/8	15,85	
2300057	Acouplement coudé noir	N° 96	1/2	11,62	
2300058	Acouplement coudé noir	N° 96	3/4	13,43	
2300059	Acouplement coudé noir	N° 96	1	19,39	
2300060	Acouplement coudé noir	N° 96	1 1/4	32,64	
2300061	Acouplement coudé noir	N° 96	1 1/2	38,22	
2300062	Acouplement coudé noir	N° 96	2	64,40	
2300063	Acouplement coudé noir	N° 96	2 1/2	137,87	
2300064	Acouplement coudé noir	N° 98	3/8	14,25	
2300065	Acouplement coudé noir	N° 98	1/2	11,66	
2300066	Acouplement coudé noir	N° 98	3/4	14,90	
2300067	Acouplement coudé noir	N° 98	1	20,38	
2300068	Acouplement coudé noir	N° 98	1 1/4	33,76	
2300069	Acouplement coudé noir	N° 98	1 1/2	42,26	
2300070	Acouplement coudé noir	N° 98	2	68,62	

Article N°	Description	Type	Taille/mesure	Prix €	
2300071	T noir	N° 130	1/4	4,08	
2300072	T noir	N° 130	3/8	3,62	
2300073	T noir	N° 130	1/2	2,31	
2300074	T noir	N° 130	3/4	3,94	
2300075	T noir	N° 130	1	5,73	
2300076	T noir	N° 130	1 1/4	10,46	
2300077	T noir	N° 130	1 1/2	16,03	
2300078	T noir	N° 130	2	23,01	
2300079	T noir	N° 130	2 1/2	51,77	
2300080	T noir	N° 130	1/2x3/4	5,16	
2300082	T noir	N° 130	3/4x1/2	4,23	
2300083	T noir	N° 130	3/4x1	10,50	
2300084	T noir	N° 130	1x1/2	5,58	
2300085	T noir	N° 130	1x3/4	6,10	
2300086	T noir	N° 130	1 1/4x1/2	9,19	
2300087	T noir	N° 130	1 1/4x3/4	9,99	
2300303	T noir	N° 130	1 1/2x1	14,53	
2300091	T noir	N° 130	3/4x1/2x1/2	4,62	
2300092	T noir	N° 130	3/4x3/4x1/2	5,37	
2300098	T noir	N° 130	1x3/4x3/4	6,91	
2300099	T noir	N° 130	1x1x1/2	7,29	
2300100	T noir	N° 130	1x1x3/4	7,96	
2300304	T noir	N° 130	1 1/4x1x1 1/4	10,99	
2300306	T noir	N° 130	2x1 1/2x2	27,64	
2300300	T noir	N° 130	1 1/2x3/4x1 1/2	13,34	
2300095	T noir	N° 130	2x1/2x2	18,12	
2300301	T noir	N° 130	2x3/4x2	23,56	
2300305	T noir	N° 130	2x1x2	18,57	

Article N°	Description	Type	Taille/mesure	Prix €	
2300101	Croix noir	N° 180	3/8	8,36	 NR: 180
2300102	Croix noir	N° 180	1/2	8,23	
2300103	Croix noir	N° 180	3/4	12,57	
2300104	Croix noir	N° 180	1	15,35	

Article N°	Description	Type	Taille/mesure	Prix €	
2300106	Manchon reduction noir	N° 240	3/8X1/4	3,33	 NR: 240
2300107	Manchon reduction noir	N° 240	1/2X1/4	3,54	
2300108	Manchon reduction noir	N° 240	1/2X3/8	3,16	
2300109	Manchon reduction noir	N° 240	3/4X3/8	4,08	
2300110	Manchon reduction noir	N° 240	3/4X1/2	3,38	
2300111	Manchon reduction noir	N° 240	1X1/2	4,40	
2300112	Manchon reduction noir	N° 240	1X3/4	3,94	
2300113	Manchon reduction noir	N° 240	11/4X1/2	8,05	
2300114	Manchon reduction noir	N° 240	11/4X3/4	7,27	
2300115	Manchon reduction noir	N° 240	11/4X1	7,18	
2300117	Manchon reduction noir	N° 240	11/2X3/4	11,27	
2300118	Manchon reduction noir	N° 240	11/2X1	8,72	
2300119	Manchon reduction noir	N° 240	11/2X11/4 XXXX	9,46	
2300120	Manchon reduction noir	N° 240	1X3/8	5,69	
2300122	Manchon reduction noir	N° 240	2X1	16,76	
2300123	Manchon reduction noir	N° 240	2X11/4	15,03	
2300124	Manchon reduction noir	N° 240	2X11/2	14,25	

Article N°	Description	Type	Taille/mesure	Prix €	
2300127	Reduction M/F	N° 241	3/8X1/4	2,19	 NR: 241
2300126	Reduction M/F	N° 241	1/4X1/8	3,04	
2300128	Reduction M/F	N° 241	1/2X1/4	1,79	
2300129	Reduction M/F	N° 241	1/2X3/8	1,64	
2300131	Reduction M/F	N° 241	3/4X1/4	3,40	
2300132	Reduction M/F	N° 241	3/4X3/8	2,51	
2300133	Reduction M/F	N° 241	3/4X1/2	1,72	
2300136	Reduction M/F	N° 241	1X1/2	2,54	
2300137	Reduction M/F	N° 241	1X3/4	2,31	
2300138	Reduction M/F	N° 241	1X3/8	4,08	
2300139	Reduction M/F	N° 241	11/4X1/2	4,72	
2300140	Reduction M/F	N° 241	11/4X3/4	4,05	
2300141	Reduction M/F	N° 241	11/4X1	3,04	
2300142	Reduction M/F	N° 241	11/2X1/2	5,77	
2300143	Reduction M/F	N° 241	11/2X3/4	6,67	
2300144	Reduction M/F	N° 241	11/2X1	4,40	
2300145	Reduction M/F	N° 241	11/2X11/4 XXXX	4,49	
2300146	Reduction M/F	N° 241	2X1/2	11,71	
2300147	Reduction M/F	N° 241	2X3/4	11,62	
2300148	Reduction M/F	N° 241	2X1	9,55	
2300149	Reduction M/F	N° 241	2X11/4	9,11	
2300150	Reduction M/F	N° 241	2X11/2	8,16	
2300151	Reduction M/F	N° 241	21/2X1	18,98	
2300153	Reduction M/F	N° 241	21/2X2	15,67	

Article N°	Description	Type	Taille/mesure	Prix €
2300168	Mamelon reduction galv.	N° 245	3/8X1/4	3,38
2300155	Mamelon reduction galv.	N° 245	1/2X1/4	4,72
2300154	Mamelon reduction galv.	N° 245	1/2X3/8	4,08
2300163	Mamelon reduction galv.	N° 245	3/4X3/8	7,35
2300157	Mamelon reduction galv.	N° 245	3/4X1/2	3,72
2300158	Mamelon reduction galv.	N° 245	1X1/2	7,18
2300159	Mamelon reduction galv.	N° 245	1X3/4	4,08
2300160	Mamelon reduction galv.	N° 245	11/4X1/2	11,04
2300161	Mamelon reduction galv.	N° 245	11/4X3/4	9,58
2300162	Mamelon reduction galv.	N° 245	11/4X1	6,73
2300165	Mamelon reduction galv.	N° 245	11/2X3/4	9,58
2300166	Mamelon reduction galv.	N° 245	11/2X1	15,03
2300167	Mamelon reduction galv.	N° 245	11/2X11/4 XXXX	8,08
2300169	Mamelon reduction galv.	N° 245	2X11/2	15,47



NR: 245

Article N°	Description	Type	Taille/mesure	Prix €
2300172	Mamelon noir	N° 246	3/8X1/4	3,16
2300173	Mamelon noir	N° 246	1/2X1/4	4,23
2300174	Mamelon noir	N° 246	1/2X3/8	3,33
2300175	Mamelon noir	N° 246	3/4X3/8	5,63
2300176	Mamelon noir	N° 246	3/4X1/2	3,54
2300177	Mamelon noir	N° 246	1X1/2	5,55
2300178	Mamelon noir	N° 246	1X3/4	5,69
2300179	Mamelon noir	N° 246	11/4X3/4	10,35
2300180	Mamelon noir	N° 246	11/4X1	6,58
2300182	Mamelon noir	N° 246	11/2X1	12,39
2300183	Mamelon noir	N° 246	11/2X11/4 XXXX	10,82
2300186	Mamelon noir	N° 246	2X11/2	18,12
2300181	Mamelon noir	N° 246	2X11/4	17,34



NR: 246

Article N°	Description	Type	Taille/mesure	Prix €
2300205	Manchon noir	N° 270	1/4	2,67
2300187	Manchon noir	N° 270	3/8	2,51
2300188	Manchon noir	N° 270	1/2	2,00
2300189	Manchon noir	N° 270	3/4	2,62
2300190	Manchon noir	N° 270	1	3,38
2300191	Manchon noir	N° 270	1 1/4	5,58
2300192	Manchon noir	N° 270	1 1/2	7,79
2300193	Manchon noir	N° 270	2	11,68
2300207	Manchon noir	N° 270	2 1/2	32,90
2300208	Manchon noir	N° 270	3	39,40
2300206	Manchon noir	N° 271	1/2	2,00





NR: 270

Article N°	Description	Type	Taille/mesure	Prix €
2300194	Téton noir	N° 280	1/8	3,27
2300195	Téton noir	N° 280	1/4	3,04
2300196	Téton noir	N° 280	3/8	3,33
2300197	Téton noir	N° 280	1/2	1,72
2300198	Téton noir	N° 280	3/4	2,31
2300199	Téton noir	N° 280	1	3,19
2300200	Téton noir	N° 280	1 1/4	5,58
2300201	Téton noir	N° 280	1 1/2	6,61
2300202	Téton noir	N° 280	2	11,50
2300204	Téton noir	N° 280	3	25,15



NR: 280

Article N°	Description	Type	Taille/mesure	Prix €	
2300212	Bouchon noir	N° 290	1/8	2,09	 NR: 290
2300213	Bouchon noir	N° 290	1/4	1,58	
2300214	Bouchon noir	N° 290	3/8	1,46	
2300215	Bouchon noir	N° 290	1/2	1,41	
2300216	Bouchon noir	N° 290	3/4	1,89	
2300217	Bouchon noir	N° 290	1	2,13	
2300218	Bouchon noir	N° 290	1 1/4	3,86	
2300219	Bouchon noir	N° 290	1 1/2	4,86	
2300220	Bouchon noir	N° 290	2	8,56	
2300221	Bouchon noir	N° 290	2 1/2	18,06	
2300222	Bouchon noir	N° 290	3	23,38	

Article N°	Description	Type	Taille/mesure	Prix €	
2300243	Bouchon noir	N° 300	1/4	2,07	 NR: 300
2300223	Bouchon noir	N° 300	3/8	1,84	
2300224	Bouchon noir	N° 300	1/2	2,18	
2300225	Bouchon noir	N° 300	3/4	2,60	
2300226	Bouchon noir	N° 300	1	3,17	
2300227	Bouchon noir	N° 300	1 1/4	4,82	
2300228	Bouchon noir	N° 300	1 1/2	5,95	
2300229	Bouchon noir	N° 300	2	11,02	
2300230	Bouchon noir	N° 300	2 1/2	20,11	
2300231	Bouchon noir	N° 300	3	21,94	

Article N°	Description	Type	Taille/mesure	Prix €	
2300233	Acouplement noir	N° 340	3/8	11,63	 NR: 340
2300234	Acouplement noir	N° 340	1/2	8,80	
2300235	Acouplement noir	N° 340	3/4	9,87	
2300236	Acouplement noir	N° 340	1	11,53	
2300237	Acouplement noir	N° 340	1 1/4	18,96	
2300238	Acouplement noir	N° 340	1 1/2	22,26	
2300239	Acouplement noir	N° 340	2	36,50	
2300240	Acouplement noir	N° 340	2 1/2	82,46	
2300241	Acouplement noir	N° 340	3	114,98	
2300242	Acouplement noir	N° 341	1/4	13,33	
2300257	Acouplement noir	N° 341	3/8	10,21	
2300244	Acouplement noir	N° 341	1/2	8,61	
2300245	Acouplement noir	N° 341	3/4	10,40	
2300246	Acouplement noir	N° 341	1	12,86	
2300247	Acouplement noir	N° 341	1 1/4	20,33	
2300248	Acouplement noir	N° 341	1 1/2	25,95	
2300249	Acouplement noir	N° 341	2	41,46	
2300250	Acouplement noir	N° 341	2 1/2	90,10	

Article N°	Description	Type	Taille/mesure	Prix €	
2300251	Mamelon noir	N° 529A	3/8	3,36	 NR: 529A
2300252	Mamelon noir	N° 529A	1/2	3,55	
2300253	Mamelon noir	N° 529A	3/4	5,16	
2300254	Mamelon noir	N° 529A	1	8,09	
2300258	Mamelon noir	N° 529A	2	25,16	

Pièce malléable d'ajustement galvanisé

Article N°	Description	Type	Taille/mesure	Prix €
7602002	Coude galvaniser	Non. 1	1/4	5,48
7602003	Coude galvaniser	Non. 1	3/8	6,73
7602004	Coude galvaniser	Non. 1	1/2	6,04
7602005	Coude galvaniser	Non. 1	3/4	10,50
7602006	Coude galvaniser	Non. 1	1	14,28
7602007	Coude galvaniser	Non. 1	1 1/4	24,61
7602008	Coude galvaniser	Non. 1	1 1/2	32,55
7602009	Coude galvaniser	Non. 1	2	52,47
7602102	Coude galvaniser	Non. 2	1/4	5,86
7602103	Coude galvaniser	Non. 2	3/8	6,73
7602104	Coude galvaniser	Non. 2	1/2	6,80
7602105	Coude galvaniser	Non. 2	3/4	10,53
7602106	Coude galvaniser	Non. 2	1	14,28
7602107	Coude galvaniser	Non. 2	1 1/4	24,70
7602108	Coude galvaniser	Non. 2	1 1/2	30,36
7602109	Coude galvaniser	Non. 2	2	42,17
7602110	Coude galvaniser	Non. 2	3	149,08
7602303	Coude galvaniser	Non. 40	1/2	6,80
7602304	Coude galvaniser	Non. 40	3/4	9,22
7602305	Coude galvaniser	Non. 40	1	12,90



Article N°	Description	Type	Taille/mesure	Prix €
7603002	Coude 90° galvanisé	Non. 90	1/4	3,54
7603003	Coude 90° galvanisé	Non. 90	3/8	3,16
7603004	Coude 90° galvanisé	Non. 90	1/2	2,13
7603005	Coude 90° galvanisé	Non. 90	3/4	3,38
7603006	Coude 90° galvanisé	Non. 90	1	4,94
7603007	Coude 90° galvanisé	Non. 90	1 1/4	9,51
7603008	Coude 90° galvanisé	Non. 90	1 1/2	15,25
7603009	Coude 90° galvanisé	Non. 90	2	18,02
7603018	Coude 90° galvanisé	Non. 90	3/4X1/2	4,54
7603019	Coude 90° galvanisé	Non. 90	1X1/2	6,67
7603020	Coude 90° galvanisé	Non. 90	1X3/4	6,98
7603102	Coude 90° galvanisé	Non. 92	1/4	3,86
7603103	Coude 90° galvanisé	Non. 92	3/8	3,54
7603104	Coude 90° galvanisé	Non. 92	1/2	2,44
7603105	Coude 90° galvanisé	Non. 92	3/4	3,86
7603106	Coude 90° galvanisé	Non. 92	1	6,46
7603107	Coude 90° galvanisé	Non. 92	1 1/4	11,10
7603108	Coude 90° galvanisé	Non. 92	1 1/2	16,65
7603109	Coude 90° galvanisé	Non. 92	2	21,89



Article N°	Description	Type	Taille/mesure	Prix €
7603320	Acouplement coudé galv.	Non. 96	1/2	14,66
7603321	Acouplement coudé galv.	Non. 96	3/4	16,97
7603322	Acouplement coudé galv.	Non. 96	1	24,33
7603323	Acouplement coudé galv.	Non. 96	1 1/4	40,52
7603324	Acouplement coudé galv.	Non. 96	1 1/2	48,29
7603325	Acouplement coudé galv.	Non. 96	2	81,43
7603330	Acouplement coudé galv.	Non. 98	1/2	14,72
7603331	Acouplement coudé galv.	Non. 98	3/4	18,66
7603332	Acouplement coudé galv.	Non. 98	1	25,56
7603333	Acouplement coudé galv.	Non. 98	1 1/4	42,85
7603334	Acouplement coudé galv.	Non. 98	1 1/2	52,47
7603335	Acouplement coudé galv.	Non. 98	2	86,72





ZANTINGH

Liste des tarifs composants

Zantingh BV

Article N°	Description	Type	Taille/mesure	Prix €
7604002	T galvanisé	N° 130	1/4	5,14
7604003	T galvanisé	N° 130	3/8	4,40
7604004	T galvanisé	N° 130	1/2	2,85
7604005	T galvanisé	N° 130	3/4	4,94
7604006	T galvanisé	N° 130	1	7,27
7604007	T galvanisé	N° 130	1 1/4	12,85
7604008	T galvanisé	N° 130	1 1/2	19,98
7604009	T galvanisé	N° 130	2	28,10
7604021	T galvanisé	N° 130	3/4X1/2	5,32
7604026	T galvanisé	N° 130	1X1/2	6,91
7604027	T galvanisé	N° 130	1X3/4	7,45
7604031	T galvanisé	N° 130	11/4X1/2	11,54
7604032	T galvanisé	N° 130	11/4X3/4	12,22
7604057	T galvanisé	N° 130	3/4X1/2X1/2	5,69
7604059	T galvanisé	N° 130	3/4X3/4X1/2	6,78
7604064	T galvanisé	N° 130	1X3/4X3/4/4	8,67
7604065	T galvanisé	N° 130	1X1X1/2	9,11
7604066	T galvanisé	N° 130	1X1X3/4	10,04
7604067	T galvanisé	N° 130	11/2X1	18,21
7604068	T galvanisé	N° 130	11/2X3/4	16,85



NR: 130

Article N°	Description	Type	Taille/mesure	Prix €
7604302	Croix galvanisé	N° 180	3/8	10,50
7604303	Croix galvanisé	N° 180	1/2	10,32
7604304	Croix galvanisé	N° 180	3/4	15,35
7604305	Croix galvanisé	N° 180	1	19,01



NR: 180

Article N°	Description	Type	Taille/mesure	Prix €
7605003	Manchon reduction galv.	N° 240	3/8X1/4	4,26
7605005	Manchon reduction galv.	N° 240	1/2X1/4	4,45
7605006	Manchon reduction galv.	N° 240	1/2X3/8	3,72
7605008	Manchon reduction galv.	N° 240	3/4X3/8	5,18
7605009	Manchon reduction galv.	N° 240	3/4X1/2	4,37
7605011	Manchon reduction galv.	N° 240	1X1/2	5,48
7605012	Manchon reduction galv.	N° 240	1X3/4	5,00
7605014	Manchon reduction galv.	N° 240	11/4X1/2	10,44
7605015	Manchon reduction galv.	N° 240	11/4X3/4	9,22
7605016	Manchon reduction galv.	N° 240	11/4X1	8,94
7605018	Manchon reduction galv.	N° 240	11/2X3/4	14,28
7605019	Manchon reduction galv.	N° 240	11/2X1	10,86
7605020	Manchon reduction galv.	N° 240	11/2X11/4 XXXX	11,99
7605021	Manchon reduction galv.	N° 240	11/2X1/2	16,12
7605023	Manchon reduction galv.	N° 240	2X1	21,34
7605024	Manchon reduction galv.	N° 240	2X11/4	18,84
7605025	Manchon reduction galv.	N° 240	2X11/2	17,89
7605026	Manchon reduction galv.	N° 240	21/2X2	48,15



NR: 240

Article N°	Description	Type	Taille/mesure	Prix €
7605102	Manchon galvanisé	N° 270	1/4	3,51
7605103	Manchon galvanisé	N° 270	3/8	3,00
7605104	Manchon galvanisé	N° 270	1/2	2,44
7605105	Manchon galvanisé	N° 270	3/4	3,33
7605106	Manchon galvanisé	N° 270	1	4,40
7605107	Manchon galvanisé	N° 270	1 1/4	6,91
7605108	Manchon galvanisé	N° 270	1 1/2	9,96
7605109	Manchon galvanisé	N° 270	2	14,72



NR: 270

Article N°	Description	Type	Taille/mesure	Prix €
7606001	Reduction M/F	N° 241	1/4X1/8	3,62
7606003	Reduction M/F	N° 241	3/8X1/4	2,82
7606005	Reduction M/F	N° 241	1/2X1/4	2,19
7606006	Reduction M/F	N° 241	1/2X3/8	2,19
7606008	Reduction M/F	N° 241	3/4X1/4	4,00
7606009	Reduction M/F	N° 241	3/4X3/8	3,04
7606010	Reduction M/F	N° 241	3/4X1/2	2,31
7606012	Reduction M/F	N° 241	1X3/8	5,04
7606013	Reduction M/F	N° 241	1X1/2	3,23
7606014	Reduction M/F	N° 241	1X3/4	3,04
7606016	Reduction M/F	N° 241	11/4X1/2	5,58
7606017	Reduction M/F	N° 241	11/4X3/4	5,00
7606018	Reduction M/F	N° 241	11/4X1	3,72
7606020	Reduction M/F	N° 241	11/2X1/2	7,42
7606021	Reduction M/F	N° 241	11/2X3/4	8,17
7606022	Reduction M/F	N° 241	11/2X1	5,48
7606023	Reduction M/F	N° 241	11/2X11/4 XXXX	5,58
7606024	Reduction M/F	N° 241	2X1/2	14,84
7606025	Reduction M/F	N° 241	2X3/4	14,66
7606026	Reduction M/F	N° 241	2X1	12,00
7606027	Reduction M/F	N° 241	2X11/4	11,45
7606028	Reduction M/F	N° 241	2X11/2	10,27
7606032	Reduction M/F	N° 241	21/2X2	19,76





Article N°	Description	Type	Taille/mesure	Prix €
7606029	Mamelon reduction galv.	N° 245	3/8X1/4	4,45
7607005	Mamelon reduction galv.	N° 245	1/2X3/8	5,18
7607008	Mamelon reduction galv.	N° 245	3/4X1/2	4,49
7607010	Mamelon reduction galv.	N° 245	1X1/2	9,10
7607011	Mamelon reduction galv.	N° 245	1X3/4	5,18
7607012	Mamelon reduction galv.	N° 245	11/4X1/2	13,89
7607013	Mamelon reduction galv.	N° 245	11/4X3/4	11,82
7607014	Mamelon reduction galv.	N° 245	11/4X1	8,17
7607016	Mamelon reduction galv.	N° 245	11/2X1	19,01
7607017	Mamelon reduction galv.	N° 245	11/2X11/4 XXXX	10,32
7607019	Mamelon reduction galv.	N° 245	2X11/4	21,34
7607020	Mamelon reduction galv.	N° 245	2X11/2	19,46



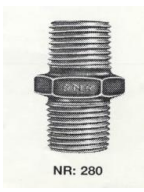

Article N°	Description	Type	Taille/mesure	Prix €
7607021	Manchon reduction galv.	N° 246	3/8X1/4	3,91
7607103	Manchon reduction galv.	N° 246	1/2X1/4	5,18
7607104	Manchon reduction galv.	N° 246	1/2X3/8	4,13
7607105	Manchon reduction galv.	N° 246	3/4X3/8	6,98
7607106	Manchon reduction galv.	N° 246	3/4X1/2	4,45
7607108	Manchon reduction galv.	N° 246	1X1/2	6,80
7607109	Manchon reduction galv.	N° 246	1X3/4	7,23
7607111	Manchon reduction galv.	N° 246	11/4X3/4	12,90
7607112	Manchon reduction galv.	N° 246	11/4X1	7,99
7607114	Manchon reduction galv.	N° 246	11/2X1	15,35
7607115	Manchon reduction galv.	N° 246	11/2X11/4 XXXX	13,44
7607117	Manchon reduction galv.	N° 246	2X1	25,79
7607118	Manchon reduction galv.	N° 246	2X11/2	22,98
7607119	Manchon reduction galv.	N° 246	21/2X2	37,36



Article N°	Description	Type	Taille/mesure	Prix €	
7607201	Mamelon galvanisé	N° 280	1/8	4,08	
7607202	Mamelon galvanisé	N° 280	1/4	3,62	
7607203	Mamelon galvanisé	N° 280	3/8	4,13	
7607204	Mamelon galvanisé	N° 280	1/2	2,19	
7607205	Mamelon galvanisé	N° 280	3/4	2,82	
7607206	Mamelon galvanisé	N° 280	1	4,08	
7607207	Mamelon galvanisé	N° 280	1 1/4	6,91	
7607208	Mamelon galvanisé	N° 280	1 1/2	7,97	
7607209	Mamelon galvanisé	N° 280	2	14,36	
7607210	Mamelon galvanisé	N° 280	2 1/2	25,79	
7607211	Mamelon galvanisé	N° 280	3	31,05	

Article N°	Description	Type	Taille/mesure	Prix €	
7608001	Bouchon galvanisé	N° 290	1/8	2,62	
7608002	Bouchon galvanisé	N° 290	1/4	2,09	
7608003	Bouchon galvanisé	N° 290	3/8	1,69	
7608004	Bouchon galvanisé	N° 290	1/2	1,69	
7608005	Bouchon galvanisé	N° 290	3/4	2,31	
7608006	Bouchon galvanisé	N° 290	1	2,54	
7608007	Bouchon galvanisé	N° 290	1 1/4	4,82	
7608008	Bouchon galvanisé	N° 290	1 1/2	5,86	
7608009	Bouchon galvanisé	N° 290	2	10,46	
7608010	Bouchon galvanisé	N° 290	2 1/2	22,89	
7608011	Bouchon galvanisé	N° 290	3	29,46	

Article N°	Description	Type	Taille/mesure	Prix €	
7608103	Bouchon galvanisé	N° 300	3/8	2,44	
7608104	Bouchon galvanisé	N° 300	1/2	2,76	
7608105	Bouchon galvanisé	N° 300	3/4	3,33	
7608106	Bouchon galvanisé	N° 300	1	3,91	
7608107	Bouchon galvanisé	N° 300	1 1/4	5,86	
7608108	Bouchon galvanisé	N° 300	1 1/2	7,29	
7608109	Bouchon galvanisé	N° 300	2	13,76	
7608110	Bouchon galvanisé	N° 300	2 1/2	25,10	
7608111	Bouchon galvanisé	N° 300	3	27,37	



Article N°	Description	Type	Taille/mesure	Prix €		
7609003	Acouplement galvanisé	N° 340	1/4	15,85		
7609004	Acouplement galvanisé	N° 340	1/2	10,96		
7609005	Acouplement galvanisé	N° 340	3/4	12,40		
7609006	Acouplement galvanisé	N° 340	1	14,31		
7609007	Acouplement galvanisé	N° 340	1 1/4	24,61		
7609008	Acouplement galvanisé	N° 340	1 1/2	28,82		
7609009	Acouplement galvanisé	N° 340	2	47,43		
7609010	Acouplement galvanisé	N° 340	2 1/2	104,25		
7609101	Acouplement galvanisé	N° 341	1/4	16,47		
7609102	Acouplement galvanisé	N° 341	3/8	12,85		
7609103	Acouplement galvanisé	N° 341	1/2	10,68		
7609104	Acouplement galvanisé	N° 341	3/4	12,85		
7609105	Acouplement galvanisé	N° 341	1	15,97		
7609106	Acouplement galvanisé	N° 341	1 1/4	25,42		
7609107	Acouplement galvanisé	N° 341	1 1/2	32,55		
7609108	Acouplement galvanisé	N° 341	2	51,93		
7609109	Acouplement galvanisé	N° 341	2 1/2	113,74		

Article N°	Description	Type	Taille/mesure	Prix €	
7609120	Mamelon galvanisé	N° 529A	3/8	4,37	
7609121	Mamelon galvanisé	N° 529A	1/2	4,45	
7609122	Mamelon galvanisé	N° 529A	3/4	6,64	
7609123	Mamelon galvanisé	N° 529A	1	10,32	
7609124	Mamelon galvanisé	N° 529A	1 1/4	13,17	
7609125	Mamelon galvanisé	N° 529A	1 1/2	19,01	

Raccords ajustable



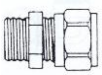

Raccord de compression pour tuyaux metal fin

Article N°	Description	Type	Taille/mesure	Prix €	
3300001	Acouplement	N°1200	12 x 12	7,31	
3300002	Acouplement	N°1200	15 X 15	7,53	
3300003	Acouplement	N°1200	22 x 22	10,65	
3300004	Acouplement	N°1200	28 x 28	18,82	
3300114	Acouplement	N°1201	12 x 10	4,76	
3300091	Acouplement	N°1201	15 x 10	6,18	
3300082	Acouplement	N°1201	15 x 12	6,57	
3300006	Acouplement	N°1201	22 X 15	13,35	
3300007	Acouplement	N°1201	28 x 15	42,13	
3300008	Acouplement	N°1201	28 x 22	20,70	

Article N°	Description	Type	Taille/mesure	Prix €	
3300009	Reduction VSH	N°1202	12 X 3/8	4,86	
3300010	Reduction VSH	N°1202	12 X 1/2	6,21	
3300011	Reduction VSH	N°1202	15 x 3,8	7,06	
3300012	Reduction VSH	N°1202	15 x 1/2	6,25	
3300013	Reduction VSH	N°1202	15 x 3/4	9,27	
3300100	Reduction VSH	N°1202	22 X 1/2	11,50	
3300014	Reduction VSH	N°1202	22 X 3/4	9,94	
3300015	Reduction VSH	N°1202	22 x 1	13,45	
3300016	Reduction VSH	N°1202	28 x 1	14,84	

Article N°	Description	Type	Taille/mesure	Prix €	
3300017	Reduction fileté VSH	N°1204	12 X 3/8	4,22	
3300113	Reduction fileté VSH	N°1204	12 X 1/2	8,63	
3300101	Reduction fileté VSH	N°1204	15 x 3/8	5,50	
3300018	Reduction fileté VSH	N°1204	15 x 1/2	6,78	
3300089	Reduction fileté VSH	N°1204	15 x 3/4	10,37	
3300144	Reduction fileté VSH	N°1204	22 X 1/2	12,14	
3300019	Reduction fileté VSH	N°1204	22 X 3/4	10,12	
3300090	Reduction fileté VSH	N°1204	22 x 1	14,06	
3300020	Reduction fileté VSH	N°1204	28 x 1	14,66	

Article N°	Description	Type	Taille/mesure	Prix €	
3300103	Bouchon acouplement VSH	N°1206	12	3,16	
3300083	Bouchon acouplement VSH	N°1206	15	6,28	
3300084	Bouchon acouplement VSH	N°1206	22	10,51	
3300085	Bouchon acouplement VSH	N°1206	28	15,34	

Article N°	Description	Type	Taille/mesure	Prix €	
3300021	Acouplement coudé VSH	N°1210	12 x 12	8,98	
3300022	Acouplement coudé VSH	N°1210	15 X 15	8,98	
3300023	Acouplement coudé VSH	N°1210	22 x 22	13,99	
3300024	Acouplement coudé VSH	N°1210	28 x 28	22,54	

Article N°	Description	Type	Taille/mesure	Prix €	
3300104	Acouplement coudé VSH	N°1211	15 x 12	8,52	
3300105	Acouplement coudé VSH	N°1211	22 X 15	16,12	
3300146	Acouplement coudé VSH	N°1211	28 x 22	23,25	

Article N°	Description	Type	Taille/mesure	Prix €	
3300030	Coude VSH C/M	N° 1212	12 X 3/8	8,95	
3300031	Coude VSH C/M	N° 1212	12 X 1/2	8,31	
3300032	Coude VSH C/M	N° 1212	15 x 1/2	10,26	
3300106	Coude VSH C/M	N° 1212	15 x 3/4	11,32	
3300160	Coude VSH C/M	N° 1212	22 X 1/2	13,67	
3300033	Coude VSH C/M	N° 1212	22 X 3/4	13,14	
3300107	Coude VSH C/M	N° 1212	22 x 1	18,64	
3300034	Coude VSH C/M	N° 1212	28 x 1	22,19	

Article N°	Description	Type	Taille/mesure	Prix €	
3300035	Coude VSH C/F	N°1214	12 X 3/8	9,16	
3300110	Coude VSH C/F	N°1214	12 X 1/2	8,98	
3300109	Coude VSH C/F	N°1214	15 x 3/8	10,44	
3300036	Coude VSH C/F	N°1214	15 x 1/2	8,02	
3300111	Coude VSH C/F	N°1214	15 x 3/4	11,25	
3300145	Coude VSH C/F	N°1214	22 X 1/2	13,06	
3300037	Coude VSH C/F	N°1214	22 X 3/4	13,92	
3300112	Coude VSH C/F	N°1214	22 x 1	18,07	
3300038	Coude VSH C/F	N°1214	28 x 1	18,96	

Article N°	Description	Type	Taille/mesure	Prix €	
3300039	T VSH	N°1220	12X 12 X12	9,76	
3300040	T VSH	N°1220	15X 15 X15	12,60	
3300041	T VSH	N°1220	22X 22 X22	18,14	
3300042	T VSH	N°1220	28X 28 X28	32,77	
3300053	T VSH	N°1221	12X 15 X12	12,07	
3300054	T VSH	N°1221	15X 12 X12	12,39	
3300043	T VSH	N°1221	15X 12 X15	13,21	
3300044	T VSH	N°1221	15X 15 X12	14,87	
3300045	T VSH	N°1221	15X 22 X15	16,08	
3300046	T VSH	N°1221	22X 12 X22	41,57	
3300047	T VSH	N°1221	22X 15 X15	18,82	
3300048	T VSH	N°1221	22X 15 X22	18,14	
3300049	T VSH	N°1221	22X 22 X15	18,82	
3300050	T VSH	N°1221	22X 28 X22	29,39	
3300051	T VSH	N°1221	28X 15 X28	25,13	
3300120	T VSH	N°1221	28X 22 X15	29,07	
3300055	T VSH	N°1221	28X 22 X22	26,06	
3300056	T VSH	N°1221	28X 22 X28	30,49	
3300057	T VSH	N°1221	28X 28 X15	28,72	
3300058	T VSH	N°1221	28X 28 X22	27,51	
3300052	T VSH	N°1221	28X 15 X22	26,41	
3300093	T VSH	N°1223	15X 1/4 X15	12,60	
3300059	T VSH	N°1223	15X 3/8 X15	12,67	
3300060	T VSH	N°1223	15X 1/2 X15	14,06	
3300061	T VSH	N°1223	22X 1/2 X22	18,71	
3300062	T VSH	N°1223	22X 3/4 X22	19,70	
3300063	T VSH	N°1223	22X 3/8 X22	43,31	
3300064	T VSH	N°1223	28X 1/2 X28	22,58	
3300086	T VSH	N°1223	28X 3/4 X28	25,13	
3300121	T VSH	N°1223	28X 1 X28	52,94	

Article N°	Description	Type	Taille/mesure	Prix €	
3300142	Acouplement T VSH	N° 1224	15X15X1/2	13,28	
3300141	Acouplement T VSH	N° 1224	22X22X1/2	14,73	
3300161	Acouplement T VSH	N° 1224	22X22X3/4	22,33	
3300147	Acouplement T VSH	N° 1224	28X28X1/2	81,59	

Article N°	Description	Type	Taille/mesure	Prix €	
3300140	Croix VSH	N°1230	15	18,82	
3300128	Croix VSH	N°1230	22	33,48	
3300148	Croix VSH	N°1230	28	44,98	

Article N°	Description	Type	Taille/mesure	Prix €	
3300129	Croix VSH	N° 1231	22X15X22X15	27,83	
3300130	Croix VSH	N° 1231	22X15X15X15	Op aanvraag	

Article N°	Description	Type	Taille/mesure	Prix €	
3300069	VSH H-T	N°1235	15X15X15	21,23	
3300108	VSH H-T	N°1235	22X15X15	23,15	
3300071	VSH H-T	N°1235	22X15X22	25,13	
3300070	VSH H-T	N°1235	22X22X22	28,83	

Article N°	Description	Type	Taille/mesure	Prix €	
3300131	T reduction VSH	N°1237	15	61,88	
3300127	T reduction VSH	N°1237	22	83,62	

Article N°	Description	Type	Taille/mesure	Prix €	
3300132	Plaque murale VSH	N°1240	1/2X15	13,99	

Article N°	Description	Type	Taille/mesure	Prix €	
3300087	Acouplement VSH	N°1250	15X15	13,74	
3300088	Acouplement VSH	N°1250	22X22	23,75	

Article N°	Description	Type	Taille/mesure	Prix €	
3300025	Coude VSH	N°1251	15X15	12,53	
3300026	Coude VSH	N°1251	22X22	17,96	

Article N°	Description	Type	Taille/mesure	Prix €	
3300076	Acouplement VSH	N°1255	15X15	18,11	
3300077	Acouplement VSH	N°1255	22X22	21,62	

Article N°	Description	Type	Taille/mesure	Prix €	
3300078	Coude VSH	N°1257	15X1/2	19,70	

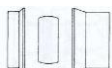
Article N°	Description	Type	Taille/mesure	Prix €	
3300151	Ensemble reduction VSH	N°1270	12X10	1,14	
3300065	Ensemble reduction VSH	N°1270	15X12	1,67	
3300066	Ensemble reduction VSH	N°1270	22X15	3,41	
3300067	Ensemble reduction VSH	N°1270	28X15	6,50	
3300068	Ensemble reduction VSH	N°1270	28X22	4,54	

Article N°	Description	Type	Taille/mesure	Prix €	
3300154	Bouchon d'étanchéité VSH	N° 1271	12	2,66	
3300133	Bouchon d'étanchéité VSH	N° 1271	15	2,91	
3300134	Bouchon d'étanchéité VSH	N° 1271	22	2,66	
3300135	Bouchon d'étanchéité VSH	N° 1271	28	4,37	

Article N°	Description	Type	Taille/mesure	Prix €	
3300155	Presse etoupe VSH	N°1280	10	1,53	
3300124	Presse etoupe VSH	N°1280	12	1,53	
3300123	Presse etoupe VSH	N°1280	15	1,88	
3300125	Presse etoupe VSH	N°1280	22	2,80	
3300126	Presse etoupe VSH	N°1280	28	4,47	

Article N°	Description	Type	Taille/mesure	Prix €	
3300074	Anneau de compression VSH	N°1281	22	1,42	
3300075	Anneau de compression VSH	N°1281	28	1,14	
3300200	Anneau de compr. Plastique	N°1281	1/2	1,38	

Article N°	Description	Type	Taille/mesure	Prix €	
3300203	Vanne d'arrêt VSH avec vidange		15	41,00	
3300204	Vanne d'arrêt VSH avec vidange		22	56,13	

MATÉRIAUX FLAMCO

Support mural					
Article N°	Description		Taille/mesure	Prix €	
5100000	Flamco support fixation mural		BM 8 x 3/8"	1,40	
5100002	Flamco support fixation mural		BM 8 x 3/4"	1,93	
5100003	Flamco support fixation mural		BM 8 X 1"	Op aanvraag	
5100004	Flamco support fixation mural		BM 10 x 1 1/4"	4,38	
5100005	Flamco support fixation mural		BM 10 X 1 1/2"	3,14	
5100006	Flamco support fixation mural		BM 10 X 2"	3,22	
5100007	Flamco support fixation mural		BM 8 X 12 MM	1,97	
5100009	Flamco support fixation mural		BM 8 1/2 X 22MM	1,93	
5100052	Flamco support fixation mural		BM 8 X 28 MM	1,92	
5100053	Flamco support fixation mural		BM 8 X 33-38	Op aanvraag	
5100043	Flamco support fixation mural		BM 10 X 51/57	2,26	
5100011	Flamco support fixation mural		BMK 8 X 12 MM	2,99	
5100012	Flamco support fixation mural		BMK 8 X 15 MM	3,06	
5100013	Flamco support fixation mural		BMK 8 X 22 MM	3,29	
5100014	Flamco support fixation mural		BMK 8 X 28 MM	3,29	

Sangle de suspension					
Article N°	Description		Taille/mesure	Prix €	
5100017	Flamco sangle de suspension		BK 6 x 3/4"	1,46	
5100114	Flamco sangle de suspension		BK 6 X 15	1,44	
5100115	Flamco sangle de suspension		BK 6 x 22	1,60	
5100116	Flamco sangle de suspension		BK 6 x 28	1,50	
5100027	Flamco sangle de suspension		BK 8 X 82/89	3,63	
5100111	Flamco sangle de suspension		BKK 6 X 15	4,39	
5100112	Flamco sangle de suspension		BKK 6 X 22	4,94	
5100113	Flamco sangle de suspension		BKK 6 x 28	5,15	

Rondelle					
Article N°	Description		Taille/mesure	Prix €	
5100029	Rondelle Flamco		S 6 S	0,04	

Support mural avec caoutchouc			
Article N°	Description		Prix €
5100250	Flamco support mural caoutchouc	BSA 8 – 20-24	3,69
5100251	Flamco support mural caoutchouc	BSA 8 – 33-37	4,23

Écrou coulissant			
Article N°	Description	Taille/mesure	Prix €
5100032	Écrou coulissant Flamco	M 6 S	0,77
5100033	Écrou coulissant Flamco	M 8 S	0,76
5100045	Écrou coulissant Flamco	M 10 S	0,76
5100117	Écrou coulissant Flamco	M 12 S	2,06



Article N°	Description	Taille/mesure	Prix €
5100261	Flamco vis à bois	8 x 80 HO	0,77

Pièce d'accouplement Acouplemet			
Article N°	Description	Taille/mesure	Prix €
5100096	Flamco accouplement	KSM 6	0,69
5100097	Flamco accouplement	KSM 7	0,87
5100098	Flamco accouplement	KSM 9	1,51

Pince à rosette			
Article N°	Description	Taille/mesure	Prix €
5100039	Flamco serrage rosette	RK 3/4"	0,83
5100040	Flamco serrage rosette	RK 1"	0,86



Rail			
Article N°	Description		Prix €
5100034	Rail Flamco galvanisé par mètre		10,54

Pince à poutre			
Article N°	Description	Taille/mesure	Prix €
5100085	Flamco pince à poutre	KC 6 galvanisé	17,39
5100086	Flamco pince à poutre	KC 8 galvanisé	16,30

Selle Zamak			
Article N°	Description	Taille/mesure	Prix €
5104008	Selle Zamak	28 mm	3,84

MATERIEL DE SUSPENSION CHAUFAGE DOMESTIQUE

Chevalier double tuyau			
Article N°	Description	Taille/mesure	Prix €
5101000	Chevalier double tuyau	15 mm	1,91
5101001	Chevalier double tuyau	22 mm	1,97
5102010	Chevalier double tuyau	22 mm = caoutchouc	8,07

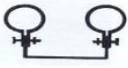

Chevalier cliquable			
Article N°	Description	Taille/mesure	Prix €
5101022	Chevalier cliquable	12 mm	0,57
5101016	Chevalier cliquable	22 mm	0,82



C.V. CHAUFFAGE – TUYAU + TUYAU EN CUIVRE ROUGE

C.V. - TUYAU			
Quantité minimale de commande		: 1 longueur = 6 mètres	
Prix		: par mètre	
Article N°	Description	Taille	Prix €
2501000	TUYAUX CHAUFFAGE	12 x 1,25 mm	1,81
2501002	TUYAUX CHAUFFAGE	15 x 1,20 mm	1,73
2501003	TUYAUX CHAUFFAGE	22 x 1,20 mm	2,24
2501004	TUYAUX CHAUFFAGE	28 x 1,20 mm	3,25



TUYAU EN CUIVRE ROUGE			
Quantité minimale de commande		: 1 longueur = 5 mètres	
Prix		: par mètre	
Article N°	Description	Taille	Note
2502000	Tuyau en cuivre rouge	10 x 12 mm	
2502001	Tuyau en cuivre rouge	13 x 15 mm	
2502002	Tuyau en cuivre rouge	19,8 x 22 mm	
2502003	Tuyau en cuivre rouge	25,6 x 28 mm	
2502010	Tuyau en cuivre rouge	32,4 x 35 mm	
2502004	Tuyau en cuivre rouge	4/6 mm	En série
2502005	Tuyau en cuivre rouge	6/8 mm	En série
2502006	Tuyau en cuivre rouge	3/8"	En série
2502007	Tuyau en cuivre rouge	1/2"	En série
2502008	Tuyau en cuivre rouge	15mm	En série
2502009	Tuyau en cuivre rouge	8/10P	En série
2502011	Tuyau en cuivre rouge	4 mm	En série



CHAPITRE 6

Fournitures de soudure



3.1 Certificates
<p>Il est possible d'obtenir un certificat de conformité aux normes 3.1 pour tous les composants, raccords et brides en acier.</p> <p>Cette demande doit être formulée lors de la passation de la commande.</p> <p>Il n'est pas possible de demander un certificat 3.1 a posteriori.</p> <p>Le coût d'obtention d'un certificat 3.1 est de € 30,- NETT par commande.</p>

COUDE A SOUDER 90 DEGRÉS				
Article N°	Description	Taille/mesure		Prix €
2400001	COUDE A SOUDER	21,3 x 2,0 mm	3S 90 gr.	0,93
2400002	COUDE A SOUDER	26,9 x 2,3 mm	3S 90 gr.	1,15
2400027	COUDE A SOUDER	31,8 x 2,6 mm	3S 90 gr.	1,51
2400003	COUDE A SOUDER	33,7 x 2,6 mm	3S 90 gr.	1,59
2400004	COUDE A SOUDER	38,0 x 2,6 mm	3S 90 gr.	2,43
2400005	COUDE A SOUDER	42,4 x 2,6 mm	3S 90 gr.	2,37
2400006	COUDE A SOUDER	44,5 x 2,6 mm	3S 90 gr.	3,24
2400007	COUDE A SOUDER	48,3 x 2,6 mm	3S 90 gr.	3,18
2400008	COUDE A SOUDER	51 x 2,6 mm	3S 90 gr.	4,88
2400009	COUDE A SOUDER	57 x 2,9 mm	3S 90 gr.	5,37
2400010	COUDE A SOUDER	60,3 x 2,9 mm	3S 90 gr.	5,06
2400011	COUDE A SOUDER	63,5 x 2,9 mm	3S 90 gr.	7,64
2400012	COUDE A SOUDER	70 x 2,9 mm	3S 90 gr.	10,48
2400013	COUDE A SOUDER	76,1 x 3,6 mm	3S 90 gr.	8,51
2400014	COUDE A SOUDER	82,5 x 3,2 mm	3S 90 gr.	15,27
2400015	COUDE A SOUDER	88,9 x 3,2 mm	3S 90 gr.	11,91
2400016	COUDE A SOUDER	95 x 3,6 mm	3S 90 gr.	21,61
2400017	COUDE A SOUDER	101,6X 3,6 mm	3S 90 gr.	22,33
2400018	COUDE A SOUDER	108 x 3,6 mm	3S 90 gr.	23,58
2400019	COUDE A SOUDER	114,3 x 3,6 mm	3S 90 gr.	21,79
2400020	COUDE A SOUDER	121 x 4,0 mm	3S 90 gr.	40,86
2400021	COUDE A SOUDER	127 x 4,0 mm	3S 90 gr.	47,69
2400022	COUDE A SOUDER	133 x 4,0 mm	3S 90 gr.	39,56
2400023	COUDE A SOUDER	139,7 x 4,0 mm	3S 90 gr.	41,20
2400024	COUDE A SOUDER	152,4 x 4,5 mm	3S 90 gr.	68,11
2400025	COUDE A SOUDER	159 x 4,5 mm	3S 90 gr.	58,12
2400026	COUDE A SOUDER	168,3 x 4,5 mm	3S 90 gr.	53,10
2400028	COUDE A SOUDER	193,7 x 5,4 mm	3S 90 gr.	116,55
2400029	COUDE A SOUDER	219,1 x 6,3 mm	3S 90 gr.	138,31
2400030	COUDE A SOUDER	273 x 6,3 mm	3S 90 gr.	223,84
2400031	COUDE A SOUDER	323,9 x 7,1 mm	3S 90 gr.	305,10
2400039	COUDE A SOUDER	355,6 x 8 mm	3S 90 gr.	528,85
2400040	COUDE A SOUDER	406,4 x 8,8 mm	3S 90 gr.	713,66
COUDE A SOUDER 180 DEGRÉS				
Article N°	Description	Taille/mesure		Prix €
2400032	COUDE A SOUDER	33,7 x 2,6 mm	3S 180 gr.	10,40
2400034	COUDE A SOUDER	51 x 2,6 mm	3S 180 gr.	15,84
2400037	COUDE A SOUDER	26,9 x 2,3 mm	5S 180 gr.	22,31
2400035	COUDE A SOUDER	51 x 2,6 mm	5S 180 gr.	15,61
REDUCTION A SOUDER				
Article N°	Description	Taille/mesure		Prix €
2401016	Reduction a souder	26,9 x 21,3 mm		2,87
2401001	Reduction a souder	33,7 x 21,3 mm		2,58
2401002	Reduction a souder	33,7 x 26,9 mm		2,53
2401003	Reduction a souder	42,4 x 26,9 mm		3,10
2401004	Reduction a souder	42,4 x 33,7 mm		2,53
2401005	Reduction a souder	48,3 x 26,9 mm		3,69
2401000	Reduction a souder	48,3 x 33,7 mm		3,10
2401006	Reduction a souder	48,3 x 42,4 mm		3,10
2401007	Reduction a souder	60,3 x 33,7 mm		5,31
2401008	Reduction a souder	60,3 x 42,4 mm		3,91
2401009	Reduction a souder	60,3 x 48,3 mm		3,52



REDUCTION A SOUDER			
Article N°	Description	Taille/mesure	Prix €
2401129	Reduction a souder	76,1 x 33,7 mm	8,06
2401010	Reduction a souder	76,1 x 42,4 mm	5,68
2401011	Reduction a souder	76,1 x 48,3 mm	4,85
2401012	Reduction a souder	76,1 x 60,3 mm	4,26
2401013	Reduction a souder	88,9 x 48,3 mm	6,77
2401014	Reduction a souder	88,9 x 60,3 mm	6,15
2401015	Reduction a souder	88,9 x 76,1 mm	6,08
2401017	Reduction a souder	108 x 57 mm	10,87
2401216	Reduction a souder	108 x 60,3 mm	9,57
2401018	Reduction a souder	108 x 76,1 mm	8,76
2401019	Reduction a souder	108 x 88,9 mm	8,76
2401020	Reduction a souder	114,3 x 60,3 mm	9,82
2401021	Reduction a souder	114,3 x 76,1 mm	9,35
2401022	Reduction a souder	114,3 x 88,9 mm	9,13
2401023	Reduction a souder	133 x 57 mm	20,87
2401217	Reduction a souder	133 x 60,3 mm	21,63
2401024	Reduction a souder	133 x 76,1 mm	18,28
2401025	Reduction a souder	133 x 88,9 mm	14,94
2401026	Reduction a souder	133 x 108 mm	15,18
2401107	Reduction a souder	133 x 114,3 mm	13,53
2401127	Reduction a souder	139,7 x 76,1 mm	20,25
2401027	Reduction a souder	139,7 x 88,9 mm	15,82
2401128	Reduction a souder	139,7 x 108,0 mm	13,80
2401028	Reduction a souder	139,7 x 114,3 mm	14,76
2401218	Reduction a souder	159 x 60,3 mm	30,48
2401029	Reduction a souder	159 x 76,1 mm	24,65
2401030	Reduction a souder	159 x 88,9 mm	21,75
2401031	Reduction a souder	159 x 108 mm	19,54
2401125	Reduction a souder	159 x 114,3 mm	18,51
2401032	Reduction a souder	159 x 133 mm	19,85
2401134	Reduction a souder	159 x 139,7 mm	19,85
2401145	Reduction a souder	168,3 x 88,9 mm	25,33
2401033	Reduction a souder	168,3 x 114,3 mm	21,35
2401126	Reduction a souder	168,3 x 133 mm	19,27
2401034	Reduction a souder	168,3 x 139,7 mm	20,71
2401123	Reduction a souder	193,7 x 108 mm	63,40
2401035	Reduction a souder	193,7 x 133 mm	50,10
2401220	Reduction a souder	193,7 x 168,3 mm	36,18
2401036	Reduction a souder	219,1 x 108 mm	62,61
2401037	Reduction a souder	219,1 x 114,3 mm	52,89
2401038	Reduction a souder	219,1 x 133 mm	46,54
2401139	Reduction a souder	219,1 x 139,7 mm	42,07
2401039	Reduction a souder	219,2 x 159 mm	39,30
2401042	Reduction a souder	219,1 x 168,3 mm	39,98
2401040	Reduction a souder	273 x 133 mm	81,80
2401041	Reduction a souder	273 x 159 mm	65,54
2401221	Reduction a souder	273 x 168,3 mm	60,28
2401043	Reduction a souder	273 x 219,1 mm	54,33
2401044	Reduction a souder	323,9 x 219,1 mm	105,35
2401045	Reduction a souder	323,9 x 273 mm	95,65
2401146	Reduction a souder	355,6 x 273 mm	251,35
2401140	Reduction a souder	355,6 x 323,9 mm	239,63

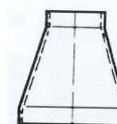

GEULE DE LOUP A SOUDER			
Article N°	Description	Taille/mesure	Prix €
2401108	Geule de loup a souder	42,4 mm	5,15
2401046	Geule de loup a souder	48,3 mm	5,22
2401047	Geule de loup a souder	57 mm	6,08
2401048	Geule de loup a souder	60,3 mm	5,51
2401049	Geule de loup a souder	76,1 mm	7,89
2401050	Geule de loup a souder	88,9 mm	11,56
2401051	Geule de loup a souder	108 mm	18,25
2401052	Geule de loup a souder	114,3 mm	21,11
2401053	Geule de loup a souder	133 mm	29,48
2401130	Geule de loup a souder	139,7 mm	31,18
2401054	Geule de loup a souder	159 mm	46,78
2401131	Geule de loup a souder	168,3 mm	48,62
2401133	Geule de loup a souder	219,1 mm	92,54
2401143	Geule de loup a souder	273,0 mm	146,37
2401144	Geule de loup a souder	323,0 mm	246,33
1/2 GEULE DE LOUP A SOUDER			
Article N°	Description	Taille/mesure	Prix €
2401055	1/2 geule de loup a souder	48,3 mm	40,12
2401117	1/2 geule de loup a souder	57,0 mm	38,09
2401056	1/2 geule de loup a souder	60,3 mm	44,57
2401057	1/2 geule de loup a souder	76,1 mm	59,45
2401058	1/2 geule de loup a souder	88,9 mm	58,98
2401059	1/2 geule de loup a souder	108,0 mm	81,77
2401060	1/2 geule de loup a souder	114,3 mm	103,53
2401061	1/2 geule de loup a souder	133,0 mm	74,70
2401062	1/2 geule de loup a souder	139,7 mm	175,13
2401063	1/2 geule de loup a souder	159,0 mm	201,86
2401132	1/2 geule de loup a souder	168,3 mm	244,16
2401109	1/2 geule de loup a souder	219,1 mm	504,75
2401141	1/2 geule de loup a souder	273,0 mm	707,09
2401142	1/2 geule de loup a souder	323,0 mm	973,55
FOND BOMBEE A SOUDER			
Article N°	Description	Taille/mesure	Prix €
2401121	Fond bombée a souder	33,7 mm	0,94
2402066	Fond bombée a souder	38,0 mm	2,93
2401112	Fond bombée a souder	42,4 mm	1,07
2401064	Fond bombée a souder	48,3 mm	1,29
2401065	Fond bombée a souder	51,0 mm	3,64
2401201	Fond bombée a souder	57,0 mm	1,75
2401066	Fond bombée a souder	60,3 mm	3,14
2401116	Fond bombée a souder	63,5 mm	4,35
2401067	Fond bombée a souder	70,0 mm	2,46
2401068	Fond bombée a souder	76,1 mm	2,08
2401069	Fond bombée a souder	82,5 mm	5,39
2401070	Fond bombée a souder	88,9 mm	2,67
2401071	Fond bombée a souder	95,0 mm	11,69
2401106	Fond bombée a souder	101,6 mm	6,94
2401072	Fond bombée a souder	108,0 mm	8,05
2401073	Fond bombée a souder	114,3 mm	9,39
2401114	Fond bombée a souder	121,0 mm	14,02
2401115	Fond bombée a souder	127,0 mm	13,06
2401074	Fond bombée a souder	133,0 mm	9,87
2401075	Fond bombée a souder	139,7 mm	10,11
2401206	Fond bombée a souder	152,4 mm	17,58
2401076	Fond bombée a souder	159,0 mm	15,48



FOND BOMBEE A SOUDER			
Article N°	Description	Taille/mesure	Prix €
2401077	Fond bombée a souder	168,3 mm	14,43
2401078	Fond bombée a souder	193,7 mm	29,13
2401079	Fond bombée a souder	219,1 mm	26,96
2401080	Fond bombée a souder	273,0 mm	44,71
2401081	Fond bombée a souder	323,9 mm	90,71
2401202	Fond bombée a souder	355,6 mm	104,98
2401204	Fond bombée a souder	406,4 mm	128,21
2401205	Fond bombée a souder	419,0 mm	201,72
2401212	Fond bombée a souder	457,2 mm	164,49
2401122	Fond bombée a souder	508 mm	188,57
2401203	Fond bombée a souder	609,6 mm	175,84
PLAQUES A SOUDER			
Article N°	Description	Diamètre	Prix €
2401207	Plaque a souder	17 mm	0,48
2401111	Plaque a souder	22 mm	0,39
2401092	Plaque a souder	27 mm	0,43
2401093	Plaque a souder	34 mm	0,76
2401113	Plaque a souder	38 mm	0,41
2401213	Plaque a souder	42,8 mm	1,32
2401120	Plaque a souder	44 mm	0,46
2401082	Plaque a souder	51 mm	0,48
2401135	Plaque a souder	57 mm	0,87
2401094	Plaque a souder	60 mm	0,98
2401095	Plaque a souder	63 mm	0,61
2401096	Plaque a souder	70 mm	2,80
2401097	Plaque a souder	76 mm	1,11
2401098	Plaque a souder	83 mm	1,52
2401099	Plaque a souder	89 mm	1,30
2401100	Plaque a souder	95 mm	5,51
2401101	Plaque a souder	102 mm	7,35
2401102	Plaque a souder	108 mm	7,35
2401103	Plaque a souder	114 mm	3,69
2401119	Plaque a souder	121 mm	8,57
2401086	Plaque a souder	127 mm	4,03
2401104	Plaque a souder	133 mm	7,68
2401200	Plaque a souder	139 mm	4,51
2401105	Plaque a souder	159 mm	7,03
2401136	Plaque a souder	168 mm	7,42
2401137	Plaque a souder	192 mm	10,04
2401118	Plaque a souder	219 mm	13,10
2401214	Plaque a souder	38-3/4" Centrique	0,43
2401210	Plaque a souder	38-1/2" Centrique	0,43
2401209	Plaque a souder	44-3/4" Centrique	0,87
2401211	Plaque a souder	44-1/2" Centrique	0,46
2401084	Plaque a souder	51-3/8" Centrique	1,95
2401083	Plaque a souder	51-1/2" Centrique	0,48
2401085	Plaque a souder	51-3/4" Centrique	0,48
2401110	Plaque a souder	51-1" Centrique	0,48
2401087	Plaque a souder	51-3/8" Excentrique	1,95
2401088	Plaque a souder	51-1/2" Excentrique	1,95
2401089	Plaque a souder	51-3/4" Excentrique	1,95
2401090	Plaque a souder	51-1" Excentrique	1,95



TEE DE SOUDURE			
Article N°	Description	Taille/mesure	Prix €
2403015	T a souder	26,9 x 2,3 mm	6,80
2403010	T a souder	33,7 x 2,6 mm	6,79
2403011	T a souder	42,4 x 2,6 mm	8,61
2403012	T a souder	48,3 x 2,6 mm	8,69
2403014	T a souder	57,0 x 2,9 mm	11,32
2403001	T a souder	60,3 x 2,9 mm	11,75
2403002	T a souder	76,1 x 2,9 mm	15,30
2403003	T a souder	88,9 x 3,2 mm	20,02
2403004	T a souder	108,0 x 3,6 mm	35,17
2403005	T a souder	114,3 x 3,6 mm	30,44
2403006	T a souder	133,0 x 4,0 mm	46,90
2403008	T a souder	139,7 x 4,0 mm	47,89
2403007	T a souder	159,0 x 4,5 mm	71,73
2403013	T a souder	168,3 x 4,5 mm	69,90
2403009	T a souder	219,1 x 6,3 mm	218,40
2403016	T a souder	273,0 x 6,3 mm	353,70
2403017	T a souder	323,0 x 7,1 mm	580,95



MANCHON A SOUDER N° 16				
Article N°	Description	Taille/mesure	Longueur	Prix €
2402002	Manchon a souder	1/8"	17 mm	0,54
2402001	Manchon a souder	1/4"	25 mm	0,54
2402003	Manchon a souder	3/8"	26 mm	0,54
2402004	Manchon a souder	1/2"	34 mm	0,57
2402000	Manchon long a souder	1/2"	80 mm	3,60
2402005	Manchon a souder	3/4"	36 mm	0,92
2402006	Manchon a souder	1"	43 mm	1,28
2402007	Manchon a souder	1 1/4"	48 mm	1,80
2402008	Manchon a souder	1 1/2"	48 mm	2,15
2402009	Manchon a souder	2"	56 mm	2,90
2402010	Manchon a souder	2 1/2"	66 mm	5,25
2402011	Manchon a souder	3"	71 mm	7,21



Demi bobines noir			
Article N°	Description	Taille/mesure	Prix €
2402077	Demi bobine noir	3/8" X 80mm	0,76
2402069	Demi bobine noir	3/8" x 100mm	0,79
2402078	Demi bobine noir	1/2" x 80mm	0,73
2402067	Demi bobine noir	1/2" x 100mm	0,70
2402086	Demi bobine noir	3/4" x 50mm	0,71
2402080	Demi bobine noir	3/4" x 80mm	0,82
2402068	Demi bobine noir	3/4" x 100mm	0,85
2402079	Demi bobine noir	1" X 80mm	1,19
2402070	Demi bobine noir	1" X 100mm	1,38
2402071	Demi bobine noir	1 1/4" X 100mm	1,89
2402072	Demi bobine noir	1 1/2" X 100mm	2,25
2402074	Demi bobine noir	2" x 100mm	2,74
2402075	Demi bobine noir	2 1/2" x 100mm	4,72
2402076	Demi bobine noir	3" X 100mm	6,28
2402081	Demi bobine noir	4" x 100mm	8,92



Bobines noir			
Article N°	Description	Taille/mesure	Prix €
2402073	Bobine noir	1/4" x 50mm	0,69
2402013	Bobine noir	1/4" x 100mm	0,85
2402014	Bobine noir	1/4" x 150mm	1,14
2402015	Bobine noir	1/4" x 200mm	1,35
2402016	Bobine noir	1/4" X 250mm	1,80
2402017	Bobine noir	1/4" X 300mm	2,00
2402018	Bobine noir	3/8" x 100mm	0,79
2402019	Bobine noir	3/8" x 150mm	1,12
2402020	Bobine noir	3/8" X 200mm	1,30
2402021	Bobine noir	3/8" x 250mm	1,58
2402022	Bobine noir	3/8" x 300mm	1,75
2402063	Bobine noir	1/2" x 50mm	0,67
2402023	Bobine noir	1/2" x 100mm	0,78
2402024	Bobine noir	1/2" x 150mm	1,15
2402025	Bobine noir	1/2" x 200mm	1,53
2402026	Bobine noir	1/2" X 250mm	1,91
2402027	Bobine noir	1/2" x 300mm	2,22
2402064	Bobine noir	3/4" x 50mm	0,71
2402028	Bobine noir	3/4" x 100mm	0,96
2402029	Bobine noir	3/4" x 150mm	1,41
2402030	Bobine noir	3/4" x 200mm	1,83
2402031	Bobine noir	3/4" x 250mm	2,29
2402032	Bobine noir	3/4" x 300mm	2,68
2402083	Bobine noir	1" X 50mm	0,99
2402033	Bobine noir	1" x 100mm	1,40
2402034	Bobine noir	1" x 150mm	1,99
2402035	Bobine noir	1" x 200mm	2,80
2402036	Bobine noir	1" x250mm	3,82
2402037	Bobine noir	1" x 300mm	4,17
2402038	Bobine noir	1 1/4"X100mm	1,91
2402039	Bobine noir	1 1/4"X150mm	2,68
2402040	Bobine noir	1 1/4"X200mm	3,53
2402041	Bobine noir	1 1/4"X250mm	4,20
2402042	Bobine noir	1 1/4"X300mm	5,31
2402082	Bobine noir	1 1/2" x 50mm	1,41
2402043	Bobine noir	1 1/2"X100mm	2,25
2402044	Bobine noir	1 1/2"X150mm	3,24
2402045	Bobine noir	1 1/2"X200mm	4,28
2402046	Bobine noir	1 1/2"X250mm	5,25
2402047	Bobine noir	1 1/2" X300mm	6,11
2402048	Bobine noir	2"X100mm	2,74
2402049	Bobine noir	2" x 150mm	4,32
2402050	Bobine noir	2"x200mm	5,83
2402051	Bobine noir	2" x 250mm	7,64
2402052	Bobine noir	2"X300mm	8,79
2402053	Bobine noir	2 1/2" X100mm	4,72
2402054	Bobine noir	2 1/2"X150mm	6,41
2402055	Bobine noir	2 1/2"X200mm	8,93
2402056	Bobine noir	2 1/2" X250mm	9,85
2402057	Bobine noir	2 1/2"X300mm	12,17
2402058	Bobine noir	3"X100mm	6,28
2402059	Bobine noir	3" x150mm	8,56
2402060	Bobine noir	3" x200mm	11,33
2402061	Bobine noir	3"X250mm	13,02
2402062	Bobine noir	3" x 300mm	15,56
2402065	Bobine noir	4" x300mm	22,86



EPINGLES BOUCLES

Epingles boucles				
Prix		: NETT PRICES		
Autres tailles sur demande				
Article N°	Description	Taille	Centre - centre	Prix €
2450000	Epingle boucle	51,0 mm	420 mm	8,07
2450001	Epingle boucle	44,5 mm	420 mm	8,04
2450002	Epingle boucle	51,0 mm	520 mm 250 mm	8,62
2450003	Epingle boucle	44,5 mm	550 mm	8,55
2450004	Epingle boucle	51,0 mm	550 mm	8,72



SUPPORTS CHAPEAU

Supports de tuyau / chapeau DIN 3567				
Supports de tuyau / chapeau par paire (2 pièces).				
Article N°	Description	Couleur	Taille	Prix €
2520000	Supports de tuyau / chapeau	Noir	42 mm	3,08
2520001	Supports de tuyau / chapeau	Noir	48 mm	3,16
2520002	Supports de tuyau / chapeau	Noir	57 mm	6,58
2520003	Supports de tuyau / chapeau	Noir	60 mm	3,40
2520004	Supports de tuyau / chapeau	Noir	76 mm	4,16
2520005	Supports de tuyau / chapeau	Noir	89 mm	4,36
2520006	Supports de tuyau / chapeau	Noir	108 mm	7,01
2520007	Supports de tuyau / chapeau	Noir	114 mm	7,16
2520008	Supports de tuyau / chapeau	Noir	133 mm	13,06
2520009	Supports de tuyau / chapeau	Noir	139 mm	12,92
2520010	Supports de tuyau / chapeau	Noir	159 mm	14,88
2520011	Supports de tuyau / chapeau	Noir	168 mm	16,16
2520012	Supports de tuyau / chapeau	Noir	219 mm	20,12
2520013	Supports de tuyau / chapeau	Noir	273 mm	23,24
2520014	Supports de tuyau / chapeau	Noir	323 mm	33,11



COMPENSATEURS DE DILATATION EN ACIER INOXYDABLE AVEC EXTRÉMITÉ SOUDER

COMPENSATEURS DE DILATATION A SOUDER

Un joint de dilatation universel avec extrémité soudée pour diverses applications dans les systèmes de réfrigération et les systèmes de gaz de combustion.

Compensateurs avec connexion à bride sur demande.

Article N°	Description	Taille/mesure	bord de soudure	Prix €
2504020	Compensateur en acier inox.	DN 50 / 60	Acier inoxydable	147,08
2504021	Compensateur en acier inox.	DN 65 / 76.1	Acier inoxydable	152,06
2504022	Compensateur en acier inox.	DN 80 / 88.9	Acier inoxydable	156,48
2504023	Compensateur en acier inox.	DN 100 / 114.3	Acier inoxydable	191,28
2504024	Compensateur en acier inox.	DN 125 / 129	Acier inoxydable	230,40
2504025	Compensateur en acier inox.	DN 125 / 139	Acier inoxydable	236,08
2504026	Compensateur en acier inox.	DN 150 / 154	Acier inoxydable	284,40
2504027	Compensateur en acier inox.	DN 150 / 168.3	Acier inoxydable	282,86
2504028	Compensateur en acier inox.	DN 200 / 219.1	Acier inoxydable	338,88
2504029	Compensateur en acier inox.	DN 250 / 254	Acier inoxydable	435,60
2504030	Compensateur en acier inox.	DN 250 / 273	Acier inoxydable	452,58
2504031	Compensateur en acier inox.	DN 300 / 304	Acier inoxydable	594,00
2504000	Compensateur en acier inox.	DN 40 / 48	Acier	100,60
2504001	Compensateur en acier inox.	DN 50 / 60	Acier	110,39
2504002	Compensateur en acier inox.	DN 65 / 76	Acier	125,75
2504003	Compensateur en acier inox.	DN 80 / 89	Acier	131,35
2504005	Compensateur en acier inox.	DN 100 / 114	Acier	167,47
2504006	Compensateur en acier inox.	DN 125 / 139	Acier	183,42
2504007	Compensateur en acier inox.	DN 150 / 168	Acier	213,97
2504008	Compensateur en acier inox.	DN 175 / 193	Acier	224,23
2504009	Compensateur en acier inox.	DN 200 / 219	Acier	249,56
2504010	Compensateur en acier inox.	DN 250 / 273	Acier	303,95
2504011	Compensateur en acier inox.	DN 300 / 323	Acier	441,54



COMPENSATEURS DE DILATATION A BRIDES

COMPENSATEURS DE DILATATION EN CAOUTCHOUC AVEC BRIDES

Un joint de dilatation universel en caoutchouc EPDM dans diverses applications installations de chauffage et de climatisation.

Données techniques :

Élément à soufflets	: Hémmage EPDM
Connexion	Bride en acier galvanisé
Pression de travail maximale	: 20°C - 16 bar
Pression maximale négative	: 0,5 bar

Article N°	Description	Taille/mesure	Dimensions	Prix €
2505011	Compensateur EPDM	DN 32 / PN16	130 mm	42,08
2505007	Compensateur EPDM	DN 40 / PN16	130 mm	44,78
2505000	Compensateur EPDM	DN 50 / PN16	130 mm	57,40
2505001	Compensateur EPDM	DN 65 / PN16	130 mm	68,52
2505002	Compensateur EPDM	DN 80 / PN16	130 mm	83,88
2505003	Compensateur EPDM	DN 100 / PN16	130 mm	100,14
2505004	Compensateur EPDM	DN 125 / PN16	130 mm	127,02
2505005	Compensateur EPDM	DN 150 / PN16	130 mm	174,98
2505006	Compensateur EPDM	DN 200 / PN16	130 mm	278,52
2505012	Compensateur EPDM	DN 250 / PN16	130 mm	374,06
2505013	Compensateur EPDM	DN 300 / PN16	130 mm	485,98



COMPENSATEURS DE DILATATION EN CAOUTCHOUC (ROTEX) AVEC BRIDES

Un joint de dilatation universel en caoutchouc pour diverses applications dans installations de chauffage et de climatisation.

Données techniques :

Élément à soufflets	: caoutchouc EPDM (ROTEX)
Connexion	Bride en acier galvanisé
Pression de travail maximale	: 100°C - 10 bar
	: 110°C - 6 bar
Température de pointe	: 130°C

Article N°	Description	Taille/mesure	Dimensions	Prix €
2505050	Compensateur Rotex	DN 40 / PN10/16	130 mm	621,62
2505051	Compensateur Rotex	DN 50 / PN10/16	130 mm	651,64
2505052	Compensateur Rotex	DN 65 / PN10/16	130 mm	707,34
2505053	Compensateur Rotex	DN 80 / PN10/16	130 mm	774,54
2505054	Compensateur Rotex	DN100 / PN10/16	130 mm	863,58
2505055	Compensateur Rotex	DN125 / PN10/16	130 mm	951,80
2505057	Compensateur Rotex	DN200 / PN10/16	130 mm	1.445,90



CHAPITRE 7

Vase d'expansion



VASE D'EXPANSION SOUS PRESSION

Vases à expansion à membrane Zilmet Zilflex-H (rouge) selon la directive sur les équipements sous pression 2014/68/UE et DIN EN 13831. Utilisation dans les systèmes de chauffage fermés selon la norme DIN EN 12828 et les systèmes de réfrigération.

Spécifications techniques

Température de fonctionnement autorisée : 70°C
 Pression de travail maximale : 8 à 50 litres - 4 bar / 120°C : 80 à 900 litres - 6 bar / 120°C
 Connexion : 8 à 50 litres - Filetage mâle G 3/4" : 80 à 900 litres - Filetage mâle G 1"
 Membrane : selon DIN4807 T3. Approbation conformément à la directive sur les équipements sous pression 2014/68/UE.

Article N°	Description	Sommaire	Bar	Prix €
2700022	Vase d'expansion Zilflex-H	8 litres	1,5 bar	47,81
2700023	Vase d'expansion Zilflex-H	12 litres	1,5 bar	49,26
2700028	Vase d'expansion Zilflex-H	25 litres	1,5 bar	64,23
2700024	Vase d'expansion Zilflex-H	35 litres	1,5 bar	82,06
2700025	Vase d'expansion Zilflex-H	50 litres	1,5 bar	101,58
2700026	Vase d'expansion Zilflex-H	80 litres	2,5 bars	158,16
2700027	Vase d'expansion Zilflex-H	105 litres	2,5 bars	283,55
2700029	Vase d'expansion Zilflex-H	150 litres	2,5 bars	332,75
2700030	Vase d'expansion Zilflex-H	200 litres	2,5 bars	417,92
2700031	Vase d'expansion Zilflex-H	250 litres	2,5 bars	576,09
2700032	Vase d'expansion Zilflex-H	300 litres	2,5 bars	664,11
2700033	Vase d'expansion Zilflex-H	400 litres	2,5 bars	818,04
2700034	Vase d'expansion Zilflex-H	500 litres	2,5 bars	1.131,55
2700035	Vase d'expansion Zilflex-H	600 litres	2,5 bars	1.668,89
2700036	Vase d'expansion Zilflex-H	800 litres	2,5 bars	2.226,88
2700037	Vase d'expansion Zilflex-H	900 litres	2,5 bars	2.430,03



Article N°	Description	Prix €
2700000	Console de connexion	18,23
2700013	Accouplement vase d'expansion 3/4"	31,48
2700016	Accouplement vase d'expansion 1"	42,72

CHAPITRE 8

Thermomètres

Manomètres



Thermomètres						
Article N°	Description	Température	Armoire	Plongeur	Prix €	
2800001	Thermomètre	0 ... 120°C	63 mm	45 mm	8,67	
2800005	Thermomètre	0 ... 120°C	63 mm	100 mm	9,17	
2800035	Thermomètre	0 ... 120°C	80 mm	45 mm	9,37	
2800002	Thermomètre	0 ... 120°C	80 mm	63 mm	9,88	
2800003	Thermomètre	0 ... 120°C	100 mm	100 mm	13,23	
2800004	Thermomètre	0 ... 120°C	160 mm	150 mm	45,08	
2800036	Thermomètre	0 ... 60°C	100 mm	45 mm	15,83	
2800037	Thermomètre	0 ... 200°C	100 mm	100 mm	36,50	

Thermomètre pose sur tuyau					
Article N°	Description	Température	Armoire	Connexion	Prix €
2800000	Pince thermomètre	0 ... 120°C	63 mm	Bande fixation	13,53

Thermomètres gaz de combustion, en acier inoxydable					
Article N°	Description	Température	Armoire	Plongeur	Prix €
2800006	Therm. gaz de combustion	0 ... 80°C	63 mm	300 mm	64,00
2800007	Therm. gaz de combustion	0 ... 500°C	63 mm	300 mm	54,59

Thermomètres à tige						
Article N°	Description	Température	Intégré	Connexion	Prix €	
2800030	Thermomètre à tige	0 ... 120°C	Droit	1/2"	61,09	
2800031	Thermomètre à tige	0 ... 120°C	Perpendiculaire	1/2"	66,21	
2800032	Thermomètre à tige	0 ... 120°C	Incliné	1/2"	83,79	
2800033	Thermomètre à tige	0 ... 60°C	Perpendiculaire	1/2"	66,21	

Mano-thermomètres					
Article N°	Description	Température	Armoire	Connexion	Prix €
2800012	Mano-thermomètre		80 mm	1/2" A	57,67

MANOMÈTRES

Manomètres de pression à ressort tubulaire KL 1.6						
Article N°	Description	Armoire	Pression	Connexion	Prix €	
2800023	Manomètre	60 mm	0 ... 1 mesure	1/4" O	11,25	
2800014	Manomètre	60 mm	0 ... 4 barres	1/4" O	9,92	
2800015	Manomètre	60 mm	0 ... 4 barres	1/4" A	9,92	
2800016	Manomètre	60 mm	0 ... 10 bars	1/4" O	9,92	
2800017	Manomètre	100 mm	0 ... 4 barres	1/2" O	26,80	
2800019	Manomètre	100 mm	0 ... 6 bars	1/2" O	26,80	
2800020	Manomètre	100 mm	0 ... 10 bars	1/2" O	26,80	
2800021	Manomètre	160 mm	0 ... 4 barres	1/2" O	64,73	
2800022	Manomètre	160 mm	0 ... 1 mesure	1/2" O	59,25	

Manomètres a glycérine					
Article N°	Description	Armoire	Pression	Connexion	Prix €
2800060	Manomètre	63 mm	0 ... 2,5 bars	1/4" O	18,20
2800061	Manomètre	63 mm	0 ... 40 bars	1/8" O	18,20
2800062	Manomètre	63 mm	0 ... 4 barres	1/4" O	18,20
2800063	Manomètre	63 mm	0 ... 10 bars	1/4" O	18,20
2800064	Manomètre	63 mm	- 1 ... 1,5 bar	1/4" O	18,20
2800065	Manomètre	63 mm	0 ... 2,5 bars	1/4" A	18,20
2800066	Manomètre	63 mm	0 ... 4 barres	1/4" A	18,20
2800067	Manomètre	63 mm	0 ... 10 bars	1/4" A	18,20
2800068	Manomètre	63 mm	- 1 ... 1,5 bar	1/4" A	18,20

Manomètres version GAS					
------------------------	--	--	--	--	--



ZANTINGH

Liste des tarifs composants

Zantingh BV

Article N°	Description	Armoire	Pression	Connexion	Prix €
9600001	Manomètre	100 mm	0 - 60 Mbar	1/2" O	89,84
9600004	Manomètre	100 mm	0-250 Mbar	1/2" O	89,84
9600006	Manomètre	100 mm	0-600 Mbar	1/2" O	89,84
9600002	Manomètre	100 mm	0-400 Mbar	1/2" O	89,84

CHAPITRE 9

Dispositifs de sécurité a poids

Filtres à gaz

Detendeurs gaz

Dispositifs de sécurité à ressorts

DISPOSITIFS DE SÉCURITÉ POIDS ET FILTRES À GAZ

Dispositifs de sécurité en bronze avec charge indirecte en poids.

En utilisant un joint torique vanne en téflon, cette version est particulièrement utile
Adapté à la vapeur basse pression jusqu'à 0,5 bar.
Convient également à l'eau chaude, à l'air et aux gaz non dangereux jusqu'à 250°C.
Les dispositifs de sécurité a poids sont fournis avec le poid (complet).

Spécification du matériau :

Caisse en bronze, avec joint interchangeable, poids en fonte.

Article N°	Description	Connexion	Pression	Poids KG	Prix €
3000001	Sécurité a poids	1 1/4"	1,5 ... 4 bar	3,55KG	291,72
3000002	Sécurité a poids	2"	0,5 ... 2 bar	3,55KG	497,54
3000003	Sécurité a poids	2"	1,5 ... 4 bar	6,50KG	571,54



3000022	Poids pour 1 1/4"		1,5 ... 4 bar	3,55KG	90,20
3000019	Poids pour 2"		0,5 ... 2 bar	3,55KG	135,71
3000020	Poids pour 2"		1,5 ... 4 bar	6,50KG	209,72

3000021	Anneau en téflon pour la sécurité du poids 1 1/4"				11,58
3000004	Anneau en Teflon pour la sécurité du poids 2"				15,79

Filtres (pièges à saleté)

Ce filtre convient à l'eau, à l'huile, à l'air comprimé et aux gaz neutres.

Spécification du matériau :

Taille du maillage : 0,25 mm
Connexion : filetage interieur
Accueil : bronze
Pression maximale : 16 bar

Il y a aussi d'autres tailles de maille disponibles.

Article N°	Description	Execution	Taille/mesure	Taille du maillage	Prix €
3000010	Filtre à gaz	Bronze	1/2"	0,25 mm	33,21
3000011	Filtre à gaz	Bronze	3/4"	0,25 mm	38,25
3000012	Filtre à gaz	Bronze	1"	0,25 mm	55,72
3000013	Filtre à gaz	Bronze	1 1/4"	0,25 mm	82,90
3000014	Filtre à gaz	Bronze	1 1/2"	0,25 mm	97,29
3000015	Filtre à gaz	Bronze	2"	0,25 mm	168,26



Des filtres, adaptés au gaz et à l'eau.

Ce filtre convient a l'eau et gaz neutres.

Spécification du matériau :

Brides Ordinaire : PN16
Accueil : GG25

Autre taille de maillage et passage sur demande.

Un aimant est également disponible pour ce type de filtre.

Article N°	Description	Taille/mesure	Taille du maillage	Prix €
9619000	Filtre gaz/eau	DN 50	0,75	146,20
9619001	Filtre gaz/eau	DN 65	0,75	197,10
9619002	Filtre gaz/eau	DN 80	1,20	252,00
9619004	Filtre gaz/eau	DN 100	1,20	359,00
9619005	Filtre gaz/eau	DN 125	1,20	529,20
9619006	Filtre gaz/eau	DN 150	1,20	824,50
9619007	Filtre gaz/eau	DN 200	1,20	1.607,60
9619009	Filtre gaz/eau	DN 250	1,20	3.442,00

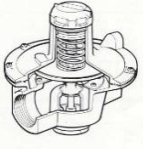

Detendeurs gaz JEAUVONS					
Spécification :		: filetage interieur			
Connexion		: 200 mbar			
Prépression maximale.		: 22 ... 32 mbar			
Pression de sortie réglable					
Article N°	Description	Type	Taille/mesure	Prix €	
5200017	Detendeurs gaz	J 48	3/4"	156,18	
5200018	Detendeurs gaz	J 48	1"	157,32	
5200019	Detendeurs gaz	J 48	1 1/4"	224,58	
5200020	Detendeurs gaz	J 48	1 1/2"	231,42	
5200028	Detendeurs gaz	J 48	2"	306,66	

Protection contre la perte de gaz JEAUVONS					
Jaevons type J120 de protection contre les défauts de gaz avec l'approbation de Giveg.					
Verrouillé mécaniquement.					
Spécification :		: filetage interieur			
Connexion		: 200 mbar			
Prépression maximale.		: 15 mbar			
Pression de rotation					
Article N°	Description	Type	Taille/mesure	Note	Prix €
5200013	Vanne gaz B	J 120	1"		289,56
5200014	Vanne gaz B	J 120	1 1/4"		364,80
5200015	Vanne gaz B	J 120	1 1/2"		371,64
5200016	Vanne gaz B	J 120	2"		555,18

SOUPAPES DE DÉCHARGE/DISPOSITIFS DE SÉCURITÉ À RESSORTS

Soupape de décharge (bronze) non réglables

Vanne de trop-plein pour les systèmes de chauffage.

Selon	: TRD 721 DIN 4751 Partie 2.
Température maximale	: 120°C
Glycol	: max. 30 %
Accueil	: bronze

Soupape de décharge sans marque de qualité

Article N°	Description	Type	Taille/mesure	Consigne	Prix €
3000025	Soupape de décharge	651	1/2"	1,5 bar	46,21
3000026	Soupape de décharge	651	1/2"	6 bars	28,25

Soupape de décharge avec marque de qualité

Article N°	Description	Type	Taille/mesure	Consigne	Prix €
3000006	Soupape de décharge	651 HN	1/2"	3 bar	25,71
3000007	Soupape de décharge	651 HN	3/4"	3 bar	35,67
3000008	Soupape de décharge	651 HN	1"	3 bar	58,55
3000009	Soupape de décharge	651 HN	1 1/4"	3 bar	121,16
3000023	Soupape de décharge	651 HN	1 1/2"	3 bar	217,22
3000024	Soupape de décharge	651 HN	2"	3 bar	330,99



Soupape de sécurité, non réglable

Soupapes de sécurité Flamco Prescor S pour installations de chauffage fermées.

Équipé d'un levier permettant de soulever la vanne, selon les besoins de NEN3028.

Équipée d'une plaque signalitique indiquant la pression réglée et la capacité de la chaudière.

Il n'est pas possible de modifier la pression de réglage.

Corps et siège de soupape	: Laiton
Connexion	: Filetage féminin
Pression de réglage	: 3 bar
D'autres pressions d'ajustement disponibles sur demande.	

Article N°	Description	Capacité	Entrée	Échappement	Prix €
3000030	Soupape de sécurité S700	810 KW	1 1/4"	1 1/2"	373,61
3000031	Soupape de sécurité S960	1120 KW	1 1/2"	2"	618,71
3000032	Soupape de sécurité S1700	1980 KW	2"	2 1/2"	710,36



Dispositifs de sécurité à ressorts

Adapté pour fioul et au gaz.

Résistante à	: fioul et essence
Max. Température	: 618T, 225°C
	: 619T, 130°C
	: 618T, Téflon
Joints	: 619T, perbunan
Accueil	: bronze

Article N°	Description	Type	Taille/mesure	Consigne	Prix €
3000027	Soupape de décharge	618 T	1/2"	0,5 bar	111,68
3000018	Soupape de décharge	619 E	3/4"	2 ... 12 bar	136,90

CHAPITRE 10

Tube de chauffage de serre

Chaîne Viktor

Fournitures



Tube de chauffage de serre et chaîne Viktor, fournitures comprises

TUBE DE CHAUFFAGE DE SERRE ET RACCORDS DE TUBE					
Tube chauffant de serre Kleber					
Prix par mètre					
Article N°	Description	Connexion	Section	Poids	Prix €
3100004	Tube Kledam	5/8"	16x24mm	335 gr/mtr.	7,83
3100005	Tube Kledam	3/4"	19x28mm	400 gr/mtr.	7,99
3100006	Tube Kledam	1"	25x33mm	603 gr/mtr.	12,13
3100009	Tube Kledam	5/4"	32x43mm	800 gr/mtr.	25,73
3100010	Tube Kledam	2"	50x64,5mm	1500 gr/mtr.	54,15

COLLIER DE SERRAGE				
Article N°	Description	Connexion		Prix €
3101102	Colliers Hi-grip dim. 22-30	pour tube	19-28 (3/4")	0,85
3101103	Colliers Hi-grip dim. 22-30	pour tube	25-33 (1")	0,83
3101105	Colliers Hi-grip dim. 22-30	pour tube	32-43 (1 1/4")	1,15
3101106	Colliers Hi-grip dim. 22-30	pour tube	50-64,5 (2")	1,36

RACCORDS DE TUYAU				
Article N°	Description	Connexion		Prix €
3102005	Acouplement Astore	25 x 25		3,95
3102008	Acouplement Astore	20 x 20		3,21
3102007	Acouplement Astore	20 x 1/2"	Filetage interieur	1,93
3102000	Acouplement Astore	25 x 3/4"	Filetage exterieur	1,86
3102001	Acouplement Astore	25 x 1/2"	Filetage exterieur	1,86
3102002	Acouplement Astore	20 x 1/2"	Filetage exterieur	1,72
3102003	Acouplement Astore	25 x 3/4"	Filetage interieur	2,16
3102004	Acouplement Astore	25 x 1/2"	Filetage interieur	2,16

RACCORDS DE TUYAU				
Article N°	Description	Connexion		Prix €
3103003	Acouplement Geka	1/2"	Filetage exterieur	2,35
3103005	Acouplement Geka	3/4"	Filetage exterieur	2,31
3103000	Acouplement Geka	1"	Filetage exterieur	2,48
3103001	Acouplement Geka	1 1/4"	Filetage exterieur	3,06
3103004	Acouplement Geka	1/2"	Filetage interieur	2,41
3103008	Acouplement Geka	3/4"	Filetage interieur	2,41
3103006	Acouplement Geka	1"	Filetage interieur	2,48
3103002	Acouplement Geka	1"	bobine cannele	3,04
3103007	Acouplement blinde Geka			2,48



RACCORDS DE TUYAU				
Article N°	Description	Connexion		Prix €
3105005	Acouplement Valvo	25X1/2"	Filetage interieur	10,19
3105006	Acouplement Valvo	25X1/2"	Filetage exterieur	10,08
3105002	Acouplement Valvo	25X3/4"	Filetage exterieur	9,58
3105001	Acouplement Valvo	20X1/2"		6,95

COLLIERS DE SERRAGE ET BOBINES CANNELES

COLLIERS DE SERRAGE				
Article N°	Description	Connexion	Type	Prix €
3101100	Collier de serrage	13-20 mm	Hi grip	0,79
3101101	Collier de serrage	14-22 mm	Hi grip	0,90
3101102	Collier de serrage	22- 30 mm	Hi grip	0,85
3101103	Collier de serrage	25 à 35 mm	Hi grip	0,83
3101104	Collier de serrage	30-40 mm	Hi grip	0,96
3101105	Collier de serrage	35-50 mm	Hi grip	1,15
3101111	Collier de serrage	45-50 mm	Hi grip	1,24
3101106	Collier de serrage	50-70 mm	Hi grip	1,36
3101107	Collier de serrage	60-80 mm	Hi grip	1,58
3101108	Collier de serrage	70-90 mm	Hi grip	1,71
3101109	Collier de serrage	80-100 mm	Hi grip	1,83
3101110	Collier de serrage	90-120 mm	Hi grip	2,24
3101122	Collier de serrage	22-30 mm	Acier inox Hi grip	3,03
3101123	Collier de serrage	30-40 mm	Acier inox Hi grip	3,24



BOBINES CANNELES				
Article N°	Description	Connexion		Prix €
3101016	Raccord de tube	1/2" x 50 mm		0,71
3101005	Raccord de tube	1/2" x 70 mm		0,75
3101015	Raccord de tube	3/4" X 50 mm		0,73
3101006	Raccord de tube	3/4" x 70 mm		0,79
3101031	Raccord de tube	1" X 50 mm		0,90
3101018	Raccord de tube	3/8" x 50 mm avec fil		1,88
3101014	Raccord de tube	3/8" x 75 mm avec fil		1,88
3101019	Raccord de tube	1/2" x 50 mm avec fil		1,02
3101012	Raccord de tube	1/2" x 70 mm avec fil		1,21
3101020	Raccord de tube	3/4" X 50 mm avec fil		1,38
3101013	Raccord de tube	3/4" x 70 mm avec fil		1,50
3101030	Raccord de tube	1" X 75 mm avec fil		1,76
3101021	Raccord de tube	1/2" Coudé		2,34
3101022	Raccord de tube	3/4" Coudé		2,59
3101023	Plaque avec Raccord de tube	51 mm avec bobine cannele 1/2X50		1,65
3101024	Plaque avec Raccord de tube	51 mm avec bobine cannele 3/4X50		1,67
3101000	Raccord de connexion	1/2"		3,76

RACCORD DE TUBE EN LAITON				
Article N°	Description	Connexion		Prix €
6501006	Raccord de tube en laiton	20 mm		2,81
6501007	Raccord de tube en laiton	25 mm		4,01



CHAÎNE VIKTOR ET S-HOOKS

Chaîne Viktor

Chaîne Viktor, livraison sur des bouquets de 30 mètres, selon DIN 5686.

Prix par mètre.

Article N°	Description	Spécification	Prix €
4800006	Chaîne Viktor	22 Gr. par mètre	0,94
4800000	Chaîne Viktor	27 Gr. par mètre	1,18
4800001	Chaîne Viktor	35 Gr. par mètre	1,76
4800010	Chaîne Viktor	50 Gr. par mètre	3,02



S-Crochets

Article N°	Description	Dimension	Prix par 100 €
4800007	S-crochets	40 mm	12,66
4800002	S-crochets	50 mm	22,22
4800004	S-crochets	60 mm	42,10
4800005	S-crochets	70 mm	103,34
4800008	S-crochets	80 mm	133,80



CHAPITRE 11

Brides

Joints

Matériaux d'étanchéité



BRIDES A SOUDER PN 6				
Brides a souder en acier forgé, sans protection contre la corrosion.				
Faits	: DIN 2631			
Palier de pression	: PN 6			
Article n°	Description	DN	PN	Prix €
3200001	Bride a souder plate	DN 15/ 21.3	PN 6	7,26
3200003	Bride a souder plate	DN 20/26.9	PN 6	4,14
3200004	Bride a souder plate	DN 25/ 33,7	PN 6	5,41
3200005	Bride a souder plate	DN 32/ 42.4	PN 6	7,77
3200006	Bride a souder plate	DN 40/48.3	PN 6	7,83
3200042	Bride a souder plate	DN 50/57.0	PN 6	7,49
3200007	Bride a souder plate	DN 50/60.3	PN 6	8,72
3200008	Bride a souder plate	DN 65/76	PN 6	9,83
3200009	Bride a souder plate	DN 80/88.9	PN 6	15,94
3200010	Bride a souder plate	DN 100/108	PN 6	22,30
3200035	Bride a souder plate	DN 100/114.3	PN 6	18,85
3200011	Bride a souder plate	DN 125/133	PN 6	30,00
3200039	Bride a souder plate	DN 125/139.7	PN 6	25,77
3200012	Bride a souder plate	DN 150/159	PN 6	30,45
3200040	Bride a souder plate	DN 150/168.3	PN 6	30,45
3200014	Bride a souder plate	DN 200/219.1	PN 6	49,00
3200045	Bride a souder plate	DN 250/273	PN 6	75,70
3200049	Bride a souder plate	DN 300/323.9	PN 6	87,13

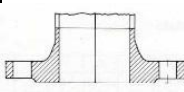

BRIDES A SOUDER PN 10				
Brides a souder en acier forgé, sans protection contre la corrosion.				
Faits	: DIN 2632			
Palier de pression	: PN 10			
Article n°	Description	DN	PN	Prix €
3200028	Bride a souder plate	DN 200/219.1	PN 10	58,15
3200029	Bride a souder plate	DN 250/273	PN 10	77,84
3200030	Bride a souder plate	DN 300/323.9	PN 10	90,12
3200047	Bride a souder plate	DN 350/355	PN 10	141,53
3200046	Bride a souder plate	DN 400/406	PN 10	150,76
3200044	Bride a souder plate	DN 500/508	PN 10	214,04

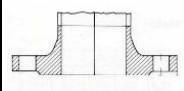

BRIDES A SOUDER PN 16				
Brides a souder en acier forgé, sans protection contre la corrosion.				
Faits	: DIN 2633			
Palier de pression	: PN 16			
Article n°	Description	DN	PN	Prix €
3200016	Bride a souder plate	DN 15/ 21.3	PN 16	5,34
3200018	Bride a souder plate	DN 25/ 33,7	PN 16	10,30
3200041	Bride a souder plate	DN 32/38	PN 16	14,75
3200019	Bride a souder plate	DN 32/ 42.4	PN 16	10,89
3200020	Bride a souder plate	DN 40/48.3	PN 16	11,67
3200021	Bride a souder plate	DN 50/60.3	PN 16	12,21
3200022	Bride a souder plate	DN 65/ 76.1	PN 16	15,07
3200048	Bride a souder plate	DN 65/ 76.1	PN 16	19,61
3200031	Bride a souder plate	DN 80/88.9	PN 16	18,74
3200024	Bride a souder plate	DN 100/108	PN 16	22,08
3200037	Bride a souder plate	DN 100/114.3	PN 16	22,08
3200025	Bride a souder plate	DN 125/133	PN 16	30,07
3200038	Bride a souder plate	DN 125/139.7	PN 16	30,07
3200026	Bride a souder plate	DN 150/159	PN 16	42,54
3200036	Bride a souder plate	DN 150/168.3	PN 16	37,25
3200013	Bride a souder plate	DN 175/193.7	PN 16	87,44
3200032	Bride a souder plate	DN 200/219.1	PN 16	62,11
3200033	Bride a souder plate	DN 250/273	PN 16	101,67
3200034	Bride a souder plate	DN 300/323.9	PN 16	124,79
3200043	Bride a souder plate	DN 400/406	PN 16	282,39

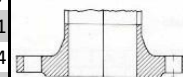

Brides tarauder				
Brides tarauder en acier forgé, sans protection contre la corrosion.				
Faits	: DIN 2566			
Palier de pression	: PN 10/16			
Article n°	Description	Connexion	Note	Prix €
3201030	Bride tarauder	1"		5,77
3201031	Bride tarauder	1 1/4"		6,03
3201032	Bride tarauder	1 1/2"		6,43
3201033	Bride tarauder	2"		7,01
3201034	Bride tarauder	2 1/2"		8,34
3201036	Bride tarauder	3"	8 trous	10,61
3201037	Bride tarauder	4"		12,29



Brides pleines				
Brides pleines en acier forgé, sans protection contre la corrosion.				
Faits	: DIN 2527			
Palier de pression	: PN 10/16			
Article n°	Description	Connexion	Note	Prix €
3201012	Bride pleine	200 mm	ND 10	56,98
3201010	Bride pleine	250 mm	ND 10	83,24
3201013	Bride pleine	300 mm	ND 10	142,36
3201045	Bride pleine	350 mm	ND 10	205,63
3201000	Bride pleine	20 mm	ND 16	5,78
3201023	Bride pleine	25 mm	ND 16	5,01
3201001	Bride pleine	32 mm	ND 16	7,38
3201002	Bride pleine	40 mm	ND 16	8,54
3201003	Bride pleine	50 mm	ND 16	7,04
3201004	Bride pleine	65 mm	ND 16	7,96
3201005	Bride pleine	80 mm	ND 16	10,46
3201006	Bride pleine	100 mm	ND 16	12,85
3201007	Bride pleine	125 mm	ND 16	19,92
3201008	Bride pleine	150 mm	ND 16	23,88
3201009	Bride pleine	200 mm	ND 16	36,81
3201046	Bride pleine	250 mm	ND 16	66,66
3201047	Bride pleine	300 mm	ND 16	162,23



Bride a souder plate				
Brides a souder en acier forgé, sans protection contre la corrosion.				
Article n°	Description	Connexion	Note	Prix €
3201038	Bride a souder plate	48,3 mm	4 trous	5,08
3201014	Bride a souder plate	57,0 mm	4 trous	16,15
3201015	Bride a souder plate	60,3 mm	4 trous	6,68
3201016	Bride a souder plate	76,1 mm	4 trous	7,18
3201020	Bride a souder plate	88,9 mm	8 trous	8,63
3201039	Bride a souder plate	101,6 mm	4 trous	28,79
3201017	Bride a souder plate	108,0 mm	8 trous	11,01
3201029	Bride a souder plate	114,3 mm	8 trous	9,98
3201018	Bride a souder plate	133,0 mm	8 trous	14,68
3201040	Bride a souder plate	139,7 mm	8 trous	12,29
3201019	Bride a souder plate	159,0 mm	8 trous	37,93
3201041	Bride a souder plate	168,3 mm	8 trous	18,32
3201024	Bride a souder plate	193,7 mm	8 trous	22,09
3201027	Bride a souder plate	219,0 mm	8 trous	21,08
3201028	Bride a souder plate	219,0 mm	12 trous	44,98
3201026	Bride a souder plate	273,0 mm	12 trous	30,23
3201025	Bride a souder plate	323,9 mm	12 trous	89,59
3201043	Bride a souder plate	355,6 mm	16 trous	108,59



Jeux de joints et joints plats

Jeux de joints					
Jeux de joints composés de 2 joints Klinger. Y compris la quantité d'écrous et de boulons nécessaires. Tout cela emballé dans une seule boîte.					
Article n°	Description	Connexion	Note	Prix €	
4901001	Jeu de joint	20 mm	ND 6	8,47	
4901002	Jeu de joint	25 mm	ND 6	8,75	
4901003	Jeu de joint	32 mm	ND 6	10,64	
4901004	Jeu de joint	40 mm	ND 6	11,41	
4901005	Jeu de joint	50 mm	ND 6	11,76	
4901006	Jeu de joint	65 mm	ND 6	12,39	
4901007	Jeu de joint	80 mm	ND 6	21,56	
4901008	Jeu de joint	100 mm	ND 6	22,12	
4901009	Jeu de joint	125 mm	ND 6	39,97	
4901010	Jeu de joint	150 mm	ND 6	41,16	
4901011	Jeu de joint	200 mm	ND 6	47,18	
4901012	Jeu de joint	250 mm	ND 6	69,86	

4901013	Jeu de joint	80 mm	ND 10	22,96	
4901014	Jeu de joint	200 mm	ND 10	89,67	
4901015	Jeu de joint	250 mm	ND 10	141,54	

4901016	Jeu de joint	20 mm	ND 16	10,57	
4901017	Jeu de joint	25 mm	ND 16	11,20	
4901018	Jeu de joint	32 mm	ND 16	18,83	
4901019	Jeu de joint	40 mm	ND 16	19,81	
4901020	Jeu de joint	50 mm	ND 16	21,49	
4901021	Jeu de joint	65 mm	ND 16	22,12	
4901022	Jeu de joint	80 mm	ND 16	38,36	
4901023	Jeu de joint	100 mm	ND 16	40,74	
4901024	Jeu de joint	125 mm	ND 16	45,15	
4901025	Jeu de joint	150 mm	ND 16	73,01	
4901026	Jeu de joint	200 mm	ND 16	124,39	
4901027	Jeu de joint	250 mm	ND 16	220,50	

Joints Klinger ND 6					
Joints Klinger SIL C4430 sans amiante. Le C4430 répond aux exigences du BS7531 Grade X.					
Article n°	Description	Type	Connexion	Note	Prix €
4900113	Joint de bride	Koro HD	20 mm	ND 6	0,75
4900114	Joint de bride	Koro HD	25 mm	ND 6	0,85
4900115	Joint de bride	Koro HD	32 mm	ND 6	1,08
4900116	Joint de bride	Koro HD	40 mm	ND 6	1,43
4900117	Joint de bride	Koro HD	50 mm	ND 6	1,53
4900118	Joint de bride	Koro HD	65 mm	ND 6	1,73
4900119	Joint de bride	Koro HD	80 mm	ND 6	2,10
4900120	Joint de bride	Koro HD	100 mm	ND 6	2,35
4900121	Joint de bride	Koro HD	125 mm	ND 6	3,03
4900122	Joint de bride	Koro HD	150 mm	ND 6	3,35
4900123	Joint de bride	Koro HD	200 mm	ND 6	4,50
4900124	Joint de bride	Koro HD	250 mm	ND 6	5,88
4900125	Joint de bride	Koro HD	300 mm	ND 6	7,60

Jointts Klinger ND 16					
Jointts Klinger SIL C4430 sans amiante. Le C4430 répond aux exigences du BS7531 Grade X.					
Article n°	Description	Type	Connexion	Note	Prix €
4900100	Joint de bride	Koro HD	20 mm	ND 16	0,83
4900101	Joint de bride	Koro HD	25 mm	ND 16	1,00
4900102	Joint de bride	Koro HD	32 mm	ND 16	1,35
4900103	Joint de bride	Koro HD	40 mm	ND 16	1,60
4900104	Joint de bride	Koro HD	50 mm	ND 16	2,13
4900105	Joint de bride	Koro HD	65 mm	ND 16	2,13
4900106	Joint de bride	Koro HD	80 mm	ND 16	2,48
4900107	Joint de bride	Koro HD	100 mm	ND 16	2,75
4900108	Joint de bride	Koro HD	125 mm	ND 16	3,50
4900109	Joint de bride	Koro HD	150 mm	ND 16	3,95
4900110	Joint de bride	Koro HD	200 mm	ND 16	5,60
4900111	Joint de bride	Koro HD	250 mm	ND 16	10,85
4900112	Joint de bride	Koro HD	300 mm	ND 16	15,50

Jointts en caoutchouc ND 6					
Jointts en caoutchouc Klinger SBR.					
Article n°	Description	Type	Connexion	Note	Prix €
4900091	Joint de bride	Caoutchouc	15 mm	ND 6	0,30
4900018	Joint de bride	Caoutchouc	20 mm	ND 6	0,35
4900019	Joint de bride	Caoutchouc	25 mm	ND 6	0,48
4900020	Joint de bride	Caoutchouc	32 mm	ND 6	0,55
4900021	Joint de bride	Caoutchouc	40 mm	ND 6	0,73
4900022	Joint de bride	Caoutchouc	50 mm	ND 6	0,88
4900023	Joint de bride	Caoutchouc	65 mm	ND 6	1,08
4900024	Joint de bride	Caoutchouc	80 mm	ND 6	1,20
4900025	Joint de bride	Caoutchouc	100 mm	ND 6	1,35
4900026	Joint de bride	Caoutchouc	125 mm	ND 6	1,78
4900027	Joint de bride	Caoutchouc	150 mm	ND 6	1,90
4900029	Joint de bride	Caoutchouc	200 mm	ND 6	2,58
4900031	Joint de bride	Caoutchouc	250 mm	ND 6	4,50

Jointts en caoutchouc ND 10					
Article n°	Description	Type	Connexion	Note	Prix €
4900092	Joint de bride	Caoutchouc	15 mm	ND 16/10	0,38
4900093	Joint de bride	Caoutchouc	20 mm	ND 16/10	0,38
4900094	Joint de bride	Caoutchouc	25 mm	ND 16/10	0,53
4900032	Joint de bride	Caoutchouc	32 mm	ND 16/10	0,60
4900033	Joint de bride	Caoutchouc	40 mm	ND 16/10	0,73
4900034	Joint de bride	Caoutchouc	50 mm	ND 16/10	1,08
4900035	Joint de bride	Caoutchouc	65 mm	ND 16/10	1,33
4900036	Joint de bride	Caoutchouc	80 mm	ND 16/10	1,36
4900037	Joint de bride	Caoutchouc	100 mm	ND 16/10	1,50
4900038	Joint de bride	Caoutchouc	125 mm	ND 16/10	1,95
4900039	Joint de bride	Caoutchouc	150 mm	ND 16/10	2,10
4900041	Joint de bride	Caoutchouc	200 mm	ND 16/10	2,83
4900030	Joint de bride	Caoutchouc	250 mm	ND 16/10	3,65
4900095	Joint de bride	Caoutchouc	300 mm	ND 16/10	4,78
4900129	Joint de bride	Caoutchouc	350 mm	ND 16/10	34,50
4900127	Joint de bride	Caoutchouc	400 mm	ND 16/10	34,98

Plaques de joint						
Prix par KG						
Article n°	Description	Type	Épaisseur	Note	Prix €	
4900042	Plaques de joint	NR/SBR	3,0 mm	1m ² = 4,5KG	13,15	

Joints en graphite						
Les joints Klingner sans amiante en graphite sont composés de couches de graphite flexible avec entre un renfort en acier inoxydable fin ou en aluminium.						
Article n°	Description	Type	Connexion	Note	Prix €	
4900130	Joint de bride	Graphite PSM	80 mm	ND 10	7,53	
4900131	Joint de bride	Graphite PSM	100 mm	ND 10	8,05	
4900132	Joint de bride	Graphite PSM	125 mm	ND 10	10,03	
4900133	Joint de bride	Graphite PSM	150 mm	ND 10	11,35	
4900134	Joint de bride	Graphite PSM	200 mm	ND 10	15,68	
4900135	Joint de bride	Graphite PSM	250 mm	ND 10	20,35	
4900136	Joint de bride	Graphite PSM	300 mm	ND 10	25,28	
4900137	Joint de bride	Graphite PSM	350 mm	ND 10	52,95	

Article n°	Description	Connexion	Palier de pression	Prix €	
4900198	Ensemble d'isolation de brides	DN 50	PN10/16	105,23	
4900199	Ensemble d'isolation de brides	DN 65	PN10/16	120,90	
4900200	Ensemble d'isolation de brides	DN 80	PN10/16	125,32	
4900201	Ensemble d'isolation de brides	DN 100	PN10/16	194,57	
4900202	Ensemble d'isolation de brides	DN 125	PN10/16	259,05	
4900203	Ensemble d'isolation de brides	DN 150	PN10/16	259,05	
4900204	Ensemble d'isolation de brides	DN 200	PN10	296,66	



MATÉRIAUX DE FIXATION

Boulons hexagonaux M12				
Article n°	Description	Taille		Prix/100 pièces.
4300505	Boulon hexagonal	M12 X 30	8.8 - Galvanisé	27,15
4300507	Boulon hexagonal	M12 X 40	8.8 - Galvanisé	31,78
4300451	Boulon hexagonal	M12 X 45	8.8 - Galvanisé	40,51
4300452	Boulon hexagonal	M12 X 50	8.8 - Galvanisé	43,31
4300453	Boulon hexagonal	M12 X 55	8.8 - Galvanisé	47,24
4300454	Boulon hexagonal	M12 X 60	8.8 - Galvanisé	47,26
4300455	Boulon hexagonal	M12 X 65	8.8 - Galvanisé	49,82
4300456	Boulon hexagonal	M12 X 70	8.8 - Galvanisé	52,04
4300457	Boulon hexagonal	M12 X 75	8.8 - Galvanisé	59,68
4300458	Boulon hexagonal	M12 X 80	8.8 - Galvanisé	58,06
4300459	Boulon hexagonal	M12 X 90	8.8 - Galvanisé	64,21
4300460	Boulon hexagonal	M12 X100	8.8 - Galvanisé	70,66
4300461	Boulon hexagonal	M12 X110	8.8 - Galvanisé	80,35
4300462	Boulon hexagonal	M12 X120	8.8 - Galvanisé	93,56
4300463	Boulon hexagonal	M12 X130	8.8 - Galvanisé	101,25
4300464	Boulon hexagonal	M12 X140	8.8 - Galvanisé	105,98
4300465	Boulon hexagonal	M12 X150	8.8 - Galvanisé	114,46
4300516	Boulon hexagonal	M12 X160	8.8 - Galvanisé	131,08
4300060	Écrou hexagonal	M12	8.8 - Galvanisé	7,34



Boulons hexagonaux M16				
Article n°	Description	Taille		Prix/100 pièces.
4300466	Boulon hexagonal	M16 X 50	8.8 - Galvanisé	71,35
4300467	Boulon hexagonal	M16 X 55	8.8 - Galvanisé	77,14
4300468	Boulon hexagonal	M16 X 60	8.8 - Galvanisé	87,41
4300469	Boulon hexagonal	M16 X 65	8.8 - Galvanisé	97,13
4300470	Boulon hexagonal	M16 X 70	8.8 - Galvanisé	98,67
4300471	Boulon hexagonal	M16 X 75	8.8 - Galvanisé	112,94
4300472	Boulon hexagonal	M16 X 80	8.8 - Galvanisé	109,90
4300473	Boulon hexagonal	M16 X 90	8.8 - Galvanisé	121,26
4300474	Boulon hexagonal	M16 X100	8.8 - Galvanisé	131,96
4300475	Boulon hexagonal	M16 X110	8.8 - Galvanisé	155,19
4300476	Boulon hexagonal	M16 X120	8.8 - Galvanisé	165,92
4300477	Boulon hexagonal	M16 X130	8.8 - Galvanisé	176,85
4300478	Boulon hexagonal	M16 X140	8.8 - Galvanisé	192,10
4300479	Boulon hexagonal	M16 X150	8.8 - Galvanisé	206,65
4300510	Boulon hexagonal	M16 X160	8.8 - Galvanisé	237,67
4300512	Boulon hexagonal	M16 X180	8.8 - Galvanisé	285,41
4300515	Boulon hexagonal	M16 X200	8.8 - Galvanisé	292,24
4300061	Écrou hexagonal	M16	8.8 - Galvanisé	14,27



Boulons hexagonals M20				
Article n°	Description	Taille		Prix/100 pièces.
4300480	Boulon hexagonal	M20 X 60	8.8 - Galvanisé	142,57
4300481	Boulon hexagonal	M20 X 65	8.8 - Galvanisé	178,57
4300482	Boulon hexagonal	M20 X 70	8.8 - Galvanisé	170,98
4300483	Boulon hexagonal	M20 X 75	8.8 - Galvanisé	192,05
4300484	Boulon hexagonal	M20 X 80	8.8 - Galvanisé	180,95
4300485	Boulon hexagonal	M20 X 90	8.8 - Galvanisé	198,33
4300486	Boulon hexagonal	M20 X100	8.8 - Galvanisé	215,94
4300487	Boulon hexagonal	M20 X110	8.8 - Galvanisé	251,63
4300488	Boulon hexagonal	M20 X120	8.8 - Galvanisé	263,93
4300489	Boulon hexagonal	M20 X130	8.8 - Galvanisé	287,43
4300490	Boulon hexagonal	M20 X140	8.8 - Galvanisé	305,55
4300491	Boulon hexagonal	M20 X150	8.8 - Galvanisé	328,75
4300509	Boulon hexagonal	M20 X160	8.8 - Galvanisé	373,88
4300514	Boulon hexagonal	M20 X170	8.8 - Galvanisé	487,78
4300511	Boulon hexagonal	M20 X180	8.8 - Galvanisé	425,12
4300508	Boulon hexagonal	M20 X200	8.8 - Galvanisé	492,16
4300062	Écrou hexagonal	M20	8.8 - Galvanisé	27,88

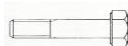

Boulons hexagonals M24				
Article n°	Description	Taille		Prix/100 pièces.
4300492	Boulon hexagonal	M24 X 70	8.8 - Galvanisé	314,28
4300493	Boulon hexagonal	M24 X 75	8.8 - Galvanisé	319,44
4300494	Boulon hexagonal	M24 X 80	8.8 - Galvanisé	299,55
4300495	Boulon hexagonal	M24 X 90	8.8 - Galvanisé	328,24
4300496	Boulon hexagonal	M24 X100	8.8 - Galvanisé	355,06
4300497	Boulon hexagonal	M24 X110	8.8 - Galvanisé	408,97
4300498	Boulon hexagonal	M24 X120	8.8 - Galvanisé	426,56
4300499	Boulon hexagonal	M24 X130	8.8 - Galvanisé	439,87
4300500	Boulon hexagonal	M24 X140	8.8 - Galvanisé	476,91
4300501	Boulon hexagonal	M24 X150	8.8 - Galvanisé	517,11
4300502	Boulon hexagonal	M24 X160	8.8 - Galvanisé	597,36
4300503	Boulon hexagonal	M24 X200	8.8 - Galvanisé	788,25
4300154	Écrou hexagonal	M24	8.8 - Galvanisé	64,29

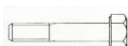

Écrous hexagonals				
Article n°	Description	Taille		Prix/100 pièces.
4300057	Écrou hexagonal	M6	8.8 - Galvanisé	1,01
4300058	Écrou hexagonal	M8	8.8 - Galvanisé	2,15
4300059	Écrou hexagonal	M10	8.8 - Galvanisé	4,98
4300060	Écrou hexagonal	M12	8.8 - Galvanisé	7,34
4300061	Écrou hexagonal	M16	8.8 - Galvanisé	14,27
4300062	Écrou hexagonal	M20	8.8 - Galvanisé	27,88
4300154	Écrou hexagonal	M24	8.8 - Galvanisé	64,29



Rondelles				
Article n°	Description	Taille		Prix/100 pièces.
4302001	Rondelle	M6	Galvanisé	1,19
4302002	Rondelle	M8	Galvanisé	2,10
4302003	Rondelle	M10	Galvanisé	3,90
4302004	Rondelle	M12	Galvanisé	6,73
4302005	Rondelle	M16	Galvanisé	12,02
4302006	Rondelle	M20	Galvanisé	18,47
4302017	Rondelle	M24	Galvanisé	29,85

Rondelles à ressorts				
Article n°	Description	Taille		Prix/100 pièces.
4302013	Rondelle à ressort	M6	Galvanisé	2,05
4302011	Rondelle à ressort	M8	Galvanisé	2,96
4301997	Rondelle à ressort	M10	Galvanisé	3,90
4301998	Rondelle à ressort	M12	Galvanisé	5,39
4301999	Rondelle à ressort	M16	Galvanisé	10,07
4302000	Rondelle à ressort	M20	Galvanisé	17,43
4302015	Rondelle à ressort	M24	Galvanisé	24,06

Tige filetée				
Article n°	Description	Taille		Prix/100 pièces.
4300072	Tige filetée	M6	4.6 - Galvanisé 1 Mtr.	83,72
4300073	Tige filetée	M8	4.6 - Galvanisé 1 Mtr.	124,45
4300074	Tige filetée	M10	4.6 - Galvanisé 1 Mtr.	190,31
4300075	Tige filetée	M12	4.6 - Galvanisé 1 Mtr.	268,23
4300076	Tige filetée	M16	4.6 - Galvanisé 1 Mtr.	612,01
4300077	Tige filetée	M20	4.6 - Galvanisé 1 Mtr.	908,35
4300078	Tige filetée	M24	4.6 - Galvanisé 1 Mtr.	1.368,93

D'autres tailles sur demande.

CHAPITRE 12

Matériel de combustion fioul

Syphons et verres jauges

AÉRATEURS, PURCHEURS, VANNES DE REMPLISSAGE ET DE VIDANGE

Bandes et matériaux de protection des tuyaux

Protections niveaux eaux

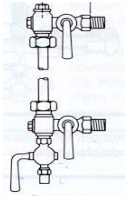

DISPOSITIFS VISUELS ET SIPHONS

Dispositifs verre jauge					
Article N°	Description	Dimension	Note	Prix €	
5600000	Robinet manometre	1/2"		79,84	
5600001	Vanne à pointeau	3/8"		25,25	
5600002	Vanne à pointeau	1/2"		28,45	
5600003	Coude verre jauge	1/2"		sur demande	
5700013	Protection verre jauge en plexiglas		2,0 mètres	353,15	
5700023	Support de coffret protecteur + glande			83,03	
5600013	Joint torrique en caoutchouc pour verre jauge			2,61	
5600004	Dispositif verre jauge en laiton	1/2"		209,33	
5600012	Verre jauge	Plastique 13/9 mm	2,0 mètres	50,21	
5600009	Verre jauge	12/13 mm	1,5 mètre	3,14	
5600010	Verre jauge	12/13 mm	2,0 mètres	7,12	
5600008	Joit torrique en caoutchouc pour le coude verre jauge			sur demande	

Syphons			
Article N°	Description	Connexion	Prix €
5600005	Siphon	1/4"	49,14
5600006	Siphon	3/8"	43,68
5600007	Siphon	1/2"	21,29

AÉRATEURS, PURCHEURS, VANNES DE REMPLISSAGE ET DE VIDANGE

Purcheurs manuelles				
Article N°	Description	Connexion	Note	Prix €
5700000	Purcheur	1/4"	Laitons	1,25
5700001	Purcheur	1/4"	Laitons Avec conduit	1,35

Aérateurs / Purcheurs					
Pression maximale du système		: 16 bar			
Pression différentielle maximale		: 14 bar			
Température maximale		: 127°C			
Article N°	Description	Type	Dimension	Connexion	Prix €
5700006	Purcheur - BE	Spirax AE14E	BSP de 1/2"	Fil	617,89

Purcheur automatique à flotteur					
Purcheur avec vanne d'arrêt intégrée permettant de remplacer ou nettoyer les pièces sans vider le système.					
Pression maximale du système		: 12 bar			
Température maximale		: 110°C			
Article N°	Description	Type	Dimension	Connexion	Prix €
5700003	Purcheur automatique	Minivali 12103	3/8"	Fil	9,72

Purcheur automatique à flotteur					
Article N°	Description	Type	Dimension	Connexion	Prix €
5700029	Purcheur automatique	Tuxhorn 559	3/8"	Fil	61,36

Purcheur automatique rapide					
Purcheur avec vanne d'arrêt intégrée.					
Pression maximale du système		: 6 bar			
Température maximale		: 110°C			
Article N°	Description	Type	Dimension	Connexion	Prix €
5700016	Purcheur automatique	Spirotop	1/2 » X 1/2 »	Fil	79,23
5700028	Purcheur automatique	Flexvent Super	1/2"		80,84

Protections dépressions PRESSCON				
Idéalement adapté pour sécuriser les cuves de stockage horizontaux contre le vide (casse vide).				
<u>Données techniques :</u>				
Matériel	: acier inoxydable 304			
Pression de fonctionnement continue	: 1,5 bar			
Pression maximale absolu	: 3,0 bar			
Température maximale	: 120°C.			
Pression d'ouverture sous vide	: 2 ... 5 mbar			
Protections pression et dépression sont également disponibles pour les cuves de stockage verticaux.				
Article N°	Description	Type	Dimension de la connexion	Prix €
3050001	Protection dépression	PV50-2	Bride DN 50 ND10	1.670,90
3050002	Protection dépression	PV80-2	Bride DN 80 ND6	1.774,91
3050005	Protection dépression	PV100-2	Bride DN 100 ND6	2.333,78



PROTECTION NIVEAU EAU

Protection niveau eau				
Article N°	Description	Type	Connexion	Prix €
9980108	Protection niveau eau	SYR 933.1	Accouplement 3/4"	562,62
9980109	Protection niveau eau	SYR 932.5	Court-circuit à vis de 2"	471,18
9980110	Protection niveau eau	SYR 932.1	2" de longueur à vis	716,00

PRESSOSTATS AIR

Pressostats air				
Article N°	Description	Type	Plage de réglage	Prix €
9603043	Pressostat	GW 3 – A6	0,4 ... 3 mbar	72,00
9603046	Pressostat	GW 10 – A6	1,0 ... 10 mbar	69,00
9603044	Pressostat	GW 50 – A6	2,5 ... 50 mbar	69,00
9603045	Pressostat	GW 150 – A6	30 ... 150 mbar	69,00
9603047	Prise pressostat		4 pôles (3+E)	4,14



Ruban et accessoires ruban denseole						
Article N°	Description	Type	Largeur/volume		Note	Prix €
5702005	Kit Denso	DENSIT-KITT WS	0,5 kg		par barre	20,48
5500031	Primer Densolene	HT	1 litre		Par container	52,08
5702019	Ruban Denseole	AS 40 Jaune	50 mm de large	15 m.	par rouleau	53,92
5702020	Ruban Denseole	AS 40 Jaune	100 mm de large	15 m.	par rouleau	104,64
5702018	Ruban Denseole	S10	50 mm de large	15 m.	par rouleau	46,84
5702008	Ruban Denseole	S40	30 mm de large	15 m.	par rouleau	32,88
5702006	Ruban Denseole	AS40 Plus noir.	50 mm de large	15 m.	par rouleau	53,92
5702007	Ruban Denseole	AS40 Plus noir.	100 mm de large	15 m.	par rouleau	104,64
<hr/>						
5702009	Ruban goudron		100 mm		par rouleau	34,00
5702003	Ruban gras		100 mm		par rouleau	26,04
<hr/>						
5702000	Ruban adhésif en aluminium		50 mm		par rouleau	11,17
5702001	Ruban adhésif en aluminium		75 mm		par rouleau	16,77
5702002	Ruban adhésif en aluminium		100 mm		par rouleau sur demande	
<hr/>						
5702013	Rubanadhesif aluminium	Jaune	50 mm	10 m	par rouleau	2,19
5702014	Rubanadhesif aluminium	Jaune	100 mm	10 m	par rouleau sur demande	
<hr/>						
5702004	Ruban de marquage au gaz	Jaune	40 mm		par rouleau sur demande	



Ruban et filace etancheité filetage						
Article N°	Description	Type	Largeur/volume		Note	Prix €
5702017	Tape Gastec Classe d'Approbation QA 0.2		12 mm	12 m.	par rouleau	1,20
5702015	Ruban blanc non approuvé		12 mm	12 m.	par rouleau	1,00
<hr/>						
5500083	Boule au chanvre		200 grams.			8,42
5500005	Fitterskit / pâte d'étanchéité		400 ml		par bocal	11,07
<hr/>						
5500032	Loctite	570	50 ml		par tube	38,86
5500033	Loctite	570	250 ml		par tube	158,91
5500001	Tube de permabond	A151 (controie qualité Gastec)	200 ml		par tube	88,25

Refractaire chaudière				
Article N°	Description	Type	Poids	Prix €
5500006	Calde-plast F30AB	(Plibrico)	25 kg	65,25
5500007	Calde-plast MW	Strong-lite	25 kg	53,19

Bombes aérosols				
Article N°	Description	Type	par canette aérosol	Prix €
5500010	Spray de zinc	Spray 80/81	400 ml	21,22
5500037	Détecteur de fuite de gaz		400 ml	8,74

Accessoires de chauffage domestique

Soupape de décharge				
Article N°	Description	Type	Dimension	Prix €
5500025	Soupape de décharge	3 mesures	Bi. 1/2"	22,20
5500026	Soupape de décharge	3 mesures	1/2" Bu.	23,54



Soupape de décharge				
Article N°	Description	Dimension	Connexion	Prix €
5500009	Dispositif alimentation	15 mm	Presse	23,64
5500004	Dispositif alimentation	15 mm	Soudure	30,65



Article N°	Description	Dimension de la connexion	Prix €
5701007	Ballofix	1/2" bi. X 1/2" bu.	13,30
5701008	Ballofix	1/4" bi. X 1/4" de bu.	11,78
5701009	Ballofix	Bi. 3/8". X 3/8" bu.	7,08

Soupape de décharge				
Article N°	Description	Type	Dimension	Prix €
5701003	Vanne de remplissage et de vidange	Bille	1/2"	6,00
5701005	Vanne de remplissage et de vidange	Bille	3/4"	15,18
5701004	Clé pour vanne de remplissage et vidange		1/2"	1,12

Article N°	Description	Type	Dimension	Prix €
5500014	Bouchon de radiateur	Simplex	1/2"	0,98
5500017	Vidange du radiateur	Simplex	1/2"	10,00
5500018	Drain rotatif	Simplex		3,02
5500019	Bouchon avec purgeur	Simplex	1/2"	3,89
5500020	Vanne à billes vidange	Droit	1/2"	19,17

Article N°	Description	Type	Dimension	Prix €
5700002	Vanne aerateur		1/8"	0,94
5700005	Clé pour vanne de purge			0,35

Soupape de décharge				
Article N°	Description	Type	Prix €	
5500057	Bouchon en plastique	U 6	0,07	
5500090	Bouchon en plastique	U 8	0,09	
5500058	Bouchon en plastique	U 10	0,17	

Article N°	Description	Connexion	Prix €
5500080	Protection contre le séchage à l'ébullition	1/8" - 1/2"	18,96

CHAPITRE 13

Generateurs à air chaudr, à combustion indirecte

Canons a air chaud

Generateur à air chaud à combustion indirecte

Peut être utilisé là où une pièce doit être chauffée, adapté au mur et le montage au plafond.

Armoire et châssis galvanisés et paint.

Plaques armoire amovibles, galvanisées.

Moteur sans bruit avec contacts thermiques intégrés pour la protection du moteur, 230V, 400V, version anti-explosion.

Échangeur de chaleur en Cu/Al, adapté à l'eau chaude, jusqu'à PN 16, 180°C.

Adapté à la vapeur jusqu'à 9 bar

Alternativement de l'acier galvanisé.

Article N°	Description	Type	Prix €
6710001	Generateur à air chaud à combustion indirecte	LH 25-2	922,78
6710002	Generateur à air chaud à combustion indirecte	LH 25-3	964,60
6710003	Generateur à air chaud à combustion indirecte	LH 25-4	1.041,64
6710005	Generateur à air chaud à combustion indirecte	LH 40-2	1.158,96
6710006	Generateur à air chaud à combustion indirecte	LH 40-3	1.291,11
6710007	Generateur à air chaud à combustion indirecte	LH 40-4	1.413,78
6710009	Generateur à air chaud à combustion indirecte	LH 63-2	1.599,90
6710010	Generateur à air chaud à combustion indirecte	LH 63-3	1.662,63
6710011	Generateur à air chaud à combustion indirecte	LH 63-4	1.920,33
6710013	Generateur à air chaud à combustion indirecte	LH 100-2	2.133,95
6710014	Generateur à air chaud à combustion indirecte	LH 100-3	2.408,66
6710015	Generateur à air chaud à combustion indirecte	LH 100-4	2.680,06
6710016	Bec large	LH 25	175,72
6710017	Bec large	LH 40	210,33
6710018	Bec large	LH 63	306,12
6710019	Bec large	LH 100	394,28
6710020	Evacuation à quatre faces pour	LH 25	196,63
6710021	Evacuation à quatre faces pour	LH 40	213,11
6710022	Evacuation à quatre faces pour	LH 63	250,00
6710023	Evacuation à quatre faces pour	LH 100	279,75
6710024	Consoles par set pour.	LH 25/40	71,59
6710026	Consoles par set pour.	LH 63/100	79,52
6710028	Régulateur de vitesse DS 4KW 2STD 400V LH		332,07
6710029	Thermostat de pièce pour LH		60,87
6710031	Support de suspension pour LH		11,74
6710032	Commutateur 5 positions D5-3		577,52



CHAPITRE 14



CombiLine 230/400V 3phasé 50Hz 4 pôles			
Article N°	Description	Art.nr. SPX	Prix €
2010051	CL32-125 0,13kW 230/400 50H	5.1919.01.11	991,12
2010090	CL40C-125 0,13kW 230/400 50H	5.1901.01.61	1.128,76
2010091	CL40C-125 0,18kW 230/400 50H	5.1901.01.62	1.165,48
2010092	CL40C-125 0,25kW 230/400 50H	5.1901.01.51	1.232,76
2010093	CL40C-125 0,37kW 230/400 50H	5.1901.01.52	1.274,39
2010002	CL40-160 0,25kW 230/400 50H	5.1902.01.01	1.365,84
2010003	CL40-160 0,37kW 230/400 50H	5.1902.01.02	1.407,12
2010004	CL40-160 0,55kW 230/400 50H	5.1902.01.03	1.443,83
2010005	CL40-200 0,55kW 230/400 50H	5.1903.01.03	1.514,21
2010006	CL40-200 0,75kW 230/400 50H	5.1903.01.04	1.560,07
2023015	CL40-200 1.1k 230/400 50H4	5.1903.01.05	1.632,57
2010008	CL50-125 0,25kW 230/400 50H	5.1904.01.01	1.420,91
2010009	CL50-125 0,37kW 230/400 50H	5.1904.01.02	1.457,61
2010010	CL50-160 0,25kW 230/400 50H	5.1905.01.01	1.546,00
2010011	CL50-160 0,37kW 230/400 50H	5.1905.01.02	1.581,49
2010012	CL50-160 0,55kW 230/400 50H	5.1905.01.03	1.636,55
2026015	CL50-160 0,75k 230/400 50H4	5.1905.01.04	1.670,12
2010014	CL50-200 0,75kW 230/400 50H	5.1906.01.04	1.792,53
2010015	CL50-200 1,1kW 230/400 50H	5.1906.01.05	1.858,33
2026025	CL50-200 1.5k 230/400 50H4	5.1906.01.06	1.925,01
2010017	CL65-125 0,25kW 230/400 50H	5.1907.01.01	1.566,18
2010018	CL65-125 0,37kW 230/400 50H	5.1907.01.02	1.596,78
2010019	CL65-125 0,55kW 230/400 50H	5.1907.01.03	1.644,22
2010021	CL65-160 0,55kW 230/400 50H	5.1908.01.03	1.800,21
2010022	CL65-160 0,75kW 230/400 50H	5.1908.01.04	1.826,21
2010023	CL65-160 1,1kW 230/400 50H	5.1908.01.05	1.899,64
2010024	CL65-200 1,1kW 230/400 50H	5.1909.01.05	1.974,59
2010025	CL65-200 1,5kW 230/400 50H	5.1909.01.06	2.041,87
2027024	CL65-200 2.2k 400/690 50H4	5.1909.01.07	2.354,29
2010027	CL80-125 0,55kW 230/400 50H	5.1910.01.03	1.745,13
2010028	CL80-125 0,75kW 230/400 50H	5.1910.01.04	1.821,61
2010029	CL80-125 1,1kW 230/400 50H	5.1910.01.05	1.904,22
2010030	CL80-160 1,1kW 230/400 50H	5.1911.01.05	2.037,27
2010031	CL80-160 1,5kW 230/400 50H	5.1911.01.06	2.089,29
2010032	CL80-160 2,2kW 400/690 50H	5.1911.01.07	2.182,57
2010033	CL80-200 1,5kW 230/400 50H	5.1912.01.06	2.349,31
2010034	CL80-200 2,2kW 400/690 50H	5.1912.01.07	2.597,07
2010035	CL80-200 3kW 400/690 50H	5.1912.01.08	2.724,04
2029024	CL80A-250 4K 400/690 50H4	5.1921.01.09	4.940,23
2029029	CL80A-250 5.5k 400/690 50H4	5.1921.01.13	5.452,63
2010500	CL80A-250 7,5 kW 400/690 50H	5.1921.01.14	5.818,18
2010501	CL80A-250 9,2kW 400/690 50H	5.1921.01.15	6.348,88
2029003	CL80A-250 11K 400/690 50H4	5.1921.01.16	6.598,20
2010036	CL100-150 0,75kW 230/400 50H	5.1913.01.04	1.956,21
2010037	CL100-150 1,1kW 230/400 50H	5.1913.01.05	2.083,16
2010038	CL100-150 1,5kW 230/400 50H	5.1913.01.06	2.278,94

Article N°	Description	Art.nr. SPX	Prix €
2010039	CL100-160 1,5kW 230/400 50H	5.1914.01.06	2.575,67
2010040	CL100-160 2,2kW 400/690 50H	5.1914.01.07	2.746,97
2010041	CL100-160 3kW 400/690 50H	5.1914.01.08	2.858,63
2010048	CL100-200 2,2kW 400/690 50H	5.1920.01.07	3.135,44
2010049	CL100-200 3kW 400/690 50H	5.1920.01.08	3.335,85
2010050	CL100-200 4kW 400/690 50H	5.1920.01.09	3.580,51
2013039	CL100-200 5.5k 400/690 50H4	5.1920.01.13	4.481,41
2010056	CL100-200 7,5kW 400/690 50H	5.1920.01.14	4.914,24
2014030	CL100A-250 5,5k 400/690 50H4	5.1922.01.13	5.717,22
2010503	CL100A-250 7,5kW 400/690 50H	5.1922.01.14	6.050,62
2014038	CL100A-250 9.2k 400/690 50H4	5.1922.01.15	6.579,83
2014003	CL100A-250 11k 400/690 50H4	5.1922.01.16	6.852,09
2010502	CL100A-250 15kW 400/690 50H	5.1922.01.17	7.658,13
2010042	CL125-160 2,2kW 400/690 50H	5.1915.01.07	3.634,04
2010043	CL125-160 3kW 400/690 50H	5.1915.01.08	3.845,14
2010044	CL125-160 4kW 400/690 50H	5.1915.01.09	4.100,55
2010508	CL125-160 5,5kW 400/690 50H	5.1915.01.13	4.608,34
2015022	CL125-160 7.5k 400/690 50H4	5.1915.01.14	5.002,96
2010509	CL125C-200 4kW 400/690 50H	5.1923.01.69	4.245,86
2010058	CL125C-200 5,5kW 400/690 50H	5.1923.01.63	4.755,18
2010059	CL125C-200 7,5kW 400/690 50H	5.1923.01.64	5.148,25
2016027	CL125A-250 7,5k 400/690 50H4	5.1924.01.14	6.662,42
2010505	CL125A-250 9,2kW 400/690 50H	5.1924.01.15	7.220,70
2010504	CL125A-250 11kW 400/690 50H	5.1924.01.16	7.486,83
2016001	CL125A-250 15k 400/690 50H4	5.1924.01.17	8.360,17
2010060	CL150-125 2,2kW 400/690 50H	5.1929.01.07	5.486,25
2018002	CL150-125 3k 400/690 50H4	5.1929.01.08	5.698,88
2018004	CL150-125 4K 400/690 50H4	5.1929.01.09	6.015,49
2010061	CL150-160 4kW 400/690 50H	5.1925.01.09	5.998,65
2010063	CL150-160 5,5kW 400/690 50H	5.1925.01.13	6.706,80
2018025	CL150-160 7,5k 400/690 50H4	5.1925.01.14	7.145,76
2018052	CL150-200 4K 400/690 50H4	5.1926.01.09	6.255,58
2010065	CL150-200 5,5kW 400/690 50H	5.1926.01.13	6.963,77
2010066	CL150-200 7,5kW 400/690 50H	5.1926.01.14	7.407,31
2010067	CL150-200 9,2kW 400/690 50H	5.1926.01.15	7.964,04
2018067	CL150-250 11k 400/690 50H4	5.1927.01.16	8.617,13
2010068	CL150-250 15kW 400/690 50H	5.1927.01.17	9.254,91
2010077	CL150-250 18,5 kW 400/690 50H	5.1927.01.18	10.201,66
2010069	CL150-250 22kW 400/690 50H	5.1927.01.19	10.626,85
2019021	CL200-200 9.2k 400/690 50H4	5.1928.01.15	7.968,59
2010072	CL200-200 11kW 400/690 50H	5.1928.01.16	8.234,75
2010073	CL200-200 15kW 400/690 50H	5.1928.01.17	9.126,44

Article N°	Description	Art.nr. SPX	Prix €
2010074	CL4/4 0,26kW 230 50H	5.1990.01.03	825,91
2010052	CL4/4 0,13kW 230/400 50H	5.1990.01.01	795,35
2010053	CL4/4 0,26kW 230/400 50H	5.1990.01.02	825,93
2010054	CL4/4 0,13kW 230/400 50H	5.1991.01.01	795,24
2010055	CL4/4 0,26kW 230/400 50H	5.1991.01.02	825,93

CombiLine 230/400V 3phasé 50Hz 6 pôles			
Article N°	Description	Art.nr. SPX	Prix €
2029000	CL80A-250 1.5k 230/400 50H6	5.1921.02.06	4.695,52
2029013	CL80A-250 2.2k 400/690 50H6	5.1921.02.07	5.009,08
2029017	CL80A-250 3k 400/690 50H6	5.1921.02.08	5.339,46
2013018	CL100-200 1.5k 230/400 50H6	5.1920.02.06	3.881,84
2013024	CL100-200 2.2k 400/690 50H6	5.1920.02.07	4.193,85
2014000	CL100A-250 1.5k 230/400 50H6	5.1922.02.06	5.269,07
2014013	CL100A-250 2.2k 400/690 50H6	5.1922.02.07	5.582,63
2014019	CL100A-250 3K 400/690 50H6	5.1922.02.08	5.893,11
2014023	CL100A-250 4K 400/690 50H6	5.1922.02.09	6.266,32
2010507	CL125-160 1,5kW 230/400 50H	5.1915.02.06	4.377,39
2015006	CL125-160 2.2k 400/690 50H6	5.1915.02.07	4.690,95
2017000	CL125C-200 1,5k 230/400 50H6	5.1923.02.56	4.522,70
2010078	CL125C-200 2,2kW 400/690 50H	5.1923.02.57	4.836,23
2016008	CL125A-250 2.2k 400/690 50H6	5.1924.02.07	5.943,56
2016014	CL125A-250 3k 400/690 50H6	5.1924.02.08	6.241,82
2016017	CL125A-250 4K 400/690 50H6	5.1924.02.09	6.679,26
2018007	CL150-160 1.5k 230/400 50H6	5.1925.02.06	6.024,66
2018013	CL150-160 2.2k 400/690 50H6	5.1925.02.07	6.266,32
2018032	CL150-200 1.5k 230/400 50H6	5.1926.02.06	6.204,93
2010064	CL150-200 2,2kW 400/690 50H	5.1926.02.07	6.527,84
2018045	CL150-200 3k 400/690 50H6	5.1926.02.08	6.827,62
2018077	CL150-250 3k 400/690 50H6	5.1927.02.08	7.301,78
2010070	CL150-250 4kW 400/690 50H	5.1927.02.09	7.573,99
2018082	CL150-250 5.5k 400/690 50H6	5.1927.02.13	7.898,27
2010071	CL200-200 3kW 400/690 50H	5.1928.02.08	6.982,11
2019011	CL200-200 4K 400/690 50H6	5.1928.02.09	7.416,50
2019014	CL200-200 5,5k 400/690 50H6	5.1928.02.13	7.743,79

CombiLine 460/480V 3 phases 60Hz 4 pôles			
Article N°	Description	Art.nr. SPX	Prix €
2022001	CL4/4 0,13k 277/480 60H4	5.1990.71.01	929,49
2022005	CL4/4 0,26k 277/480 60H2	5.1990.71.02	960,07
2025001	CL5/4 0,13k 277/480 60H4	5.1991.71.01	929,38
2025005	CL5/4 0,26k 277/480 60H2	5.1991.71.02	960,07
2021001	CL32-125 0.13k 277/480 60H4	5.1919.71.11	1.125,26
2024001	CL40C-125 0,13k 277/480 60H4	5.1901.71.61	1.262,92
2024004	CL40C-125 0.18k 277/480 60H4	5.1901.71.62	1.299,61
2024007	CL40C-125 0,25k 277/480 60H4	5.1901.71.51	1.366,90
2024010	CL40C-125 0,37k 277/480 60H4	5.1901.71.52	1.408,54
2023001	CL40-160 0,25k 277/480 60H4	5.1902.71.01	1.499,98
2023004	CL40-160 0,37k 277/480 60H4	5.1902.71.02	1.541,26
2023007	CL40-160 0,55k 277/480 60H4	5.1902.71.03	1.577,99
2023010	CL40-200 0,55k 277/480 60H4	5.1903.71.03	1.648,34
2023013	CL40-200 0,75k 277/480 60H4	5.1903.71.04	1.694,21
2023017	CL40-200 1.1k 277/480 60H4	5.1903.71.05	1.766,72
2026001	CL50-125 0,25k 277/480 60H4	5.1904.71.01	1.555,05
2026004	CL50-125 0,37k 277/480 60H4	5.1904.71.02	1.591,76
2026007	CL50-160 0,25k 277/480 60H4	5.1905.71.01	1.680,14
2026010	CL50-160 0,37k 277/480 60H4	5.1905.71.02	1.715,66
2026013	CL50-160 0,55k 277/480 60H4	5.1905.71.03	1.770,69
2026017	CL50-160 0,75k 277/480 60H4	5.1905.71.04	1.804,27
2026020	CL50-200 0,75k 277/480 60H4	5.1906.71.04	1.926,68
2026023	CL50-200 1.1k 277/480 60H4	5.1906.71.05	1.992,48
2026027	CL50-200 1.5k 277/480 60H4	5.1906.71.06	2.059,16
2027001	CL65-125 0,25k 277/480 60H4	5.1907.71.01	1.700,34
2027004	CL65-125 0,37k 277/480 60H4	5.1907.71.02	1.730,94
2027007	CL65-125 0,55k 277/480 60H4	5.1907.71.03	1.778,36
2027010	CL65-160 0,55k 277/480 60H4	5.1908.71.03	1.934,36
2027013	CL65-160 0,75k 277/480 60H4	5.1908.71.04	1.960,36
2027016	CL65-160 1.1k 277/480 60H4	5.1908.71.05	2.033,79
2027019	CL65-200 1.1k 277/480 60H4	5.1909.71.05	2.108,73
2027022	CL65-200 1,5k 277/480 60H4	5.1909.71.06	2.176,02
2027026	CL65-200 2.2k 277/480 60H4	5.1909.71.07	2.488,43
2028001	CL80-125 0,55k 277/480 60H4	5.1910.71.03	1.879,29
2028004	CL80-125 0,75k 277/480 60H4	5.1910.71.04	1.955,77
2028007	CL80-125 1.1k 277/480 60H4	5.1910.71.05	2.038,36
2028010	CL80-160 1.1k 277/480 60H4	5.1911.71.05	2.171,42
2028013	CL80-160 1.5k 277/480 60H4	5.1911.71.06	2.223,44
2028016	CL80-160 2.2k 277/480 60H4	5.1911.71.07	2.316,72
2028019	CL80-200 1.5k 277/480 60H4	5.1912.71.06	2.483,44
2028022	CL80-200 2.2k 277/480 60H4	5.1912.71.07	2.731,22
2028025	CL80-200 3k 460/800 60H4	5.1912.71.08	2.858,17

Article N°	Description	Art.nr. SPX	Prix €
2029032	CL80A-250 7,5k 460/800 60H4	5.1921.71.14	5.952,32
2029035	CL80A-250 9.2K 460/800 60H4	5.1921.71.15	6.483,04
2029005	CL80A-250 11K 460/800 60H4	5.1921.71.16	6.732,34
2029008	CL80A-250 15k 460/800 60H4	5.1921.71.17	7.481,81
2029011	CL80A-250 18,5k 460/800 60H4	5.1921.71.18	8.397,95
2013001	CL100-150 0,75k 277/480 60H4	5.1913.71.04	2.090,36
2013004	CL100-150 1.1k 277/480 60H4	5.1913.71.05	2.217,31
2013007	CL100-150 1.5k 277/480 60H4	5.1913.71.06	2.413,08
2013010	CL100-160 1.5k 277/480 60H4	5.1914.71.06	2.709,81
2013013	CL100-160 2.2k 277/480 60H4	5.1914.71.07	2.881,11
2013016	CL100-160 3k 460/800 60H4	5.1914.71.08	2.992,78
2013028	CL100-200 2.2k 277/480 60H4	5.1920.71.07	3.269,59
2013034	CL100-200 3k 460/800 60H4	5.1920.71.08	3.469,99
2013037	CL100-200 4K 460/800 60H4	5.1920.71.09	3.714,66
2013041	CL100-200 5,5k 460/800 60H4	5.1920.71.13	4.615,56
2013044	CL100-200 7,5k 460/800 60H4	5.1920.71.14	5.048,38
2013022	CL100-200 11k 460/800 60H4	5.1920.71.16	5.874,15
2014032	CL100A-250 5,5k 460/800 60H4	5.1922.71.13	5.851,37
2014037	CL100A-250 7,5k 460/800 60H4	5.1922.71.14	6.184,79
2014040	CL100A-250 9.2k 460/800 60H4	5.1922.71.15	6.713,98
2014005	CL100A-250 11K 460/800 60H4	5.1922.71.16	6.986,24
2014008	CL100A-250 15k 460/800 60H4	5.1922.71.17	7.792,28
2014011	CL100A-250 18,5k 460/800 60H4	5.1922.71.18	8.709,97
2014017	CL100A-250 22K 460/800 60H4	5.1922.71.19	9.907,56
2015011	CL125-160 2.2k 277/480 60H4	5.1915.71.07	3.768,20
2015014	CL125-160 3k 460/800 60H4	5.1915.71.08	3.979,30
2015017	CL125-160 4K 460/800 60H4	5.1915.71.09	4.234,71
2015020	CL125-160 5.5k 460/800 60H4	5.1915.71.13	4.742,49
2015024	CL125-160 7,5k 460/800 60H4	5.1915.71.14	5.137,11
2015004	CL125-160 11k 460/800 60H4	5.1915.71.16	5.408,69
2017017	CL125C-200 5.5k 460/800 60H4	5.1923.71.63	4.889,32
2017020	CL125C-200 7,5k 460/800 60H4	5.1923.71.64	5.282,41
2010510	CL125C-200 9,2kW 460/800 60H	5.1923.71.65	5.813,14
2017004	CL125C-200 11k 460/800 60H4	5.1923.71.66	6.622,21
2017015	CL125C-200 4K 460/800 60H4	5.1923.71.69	4.380,01
2016000	CL125A-250 11k 460/800 60H4	5.1924.71.16	7.620,98
2016003	CL125A-250 15k 460/800 60H4	5.1924.71.17	8.494,32
2016006	CL125A-250 18,5k 460/800 60H4	5.1924.71.18	9.410,50
2016012	CL125A-250 22K 460/800 60H4	5.1924.71.19	9.829,56
2018006	CL150-125 4.0k 460/800 60H4	5.1929.71.09	6.149,63
2018027	CL150-160 7,5k 460/800 60H4	5.1925.71.14	7.279,92
2018030	CL150-160 9.2k 460/800 60H4	5.1925.71.15	7.813,67
2018011	CL150-160 11k 460/800 60H4	5.1925.71.16	7.951,34
2018059	CL150-200 7,5k 460/800 60H4	5.1926.71.14	7.541,46
2018062	CL150-200 9.2k 460/800 60H4	5.1926.71.15	8.098,18
2018037	CL150-200 11k 460/800 60H4	5.1926.71.16	8.364,31
2018040	CL150-200 15k 460/800 60H4	5.1926.71.17	9.000,57

Article N°	Description	Art.nr. SPX	Prix €
2018068	CL150-250 11k 460/800 60H4	5.1927.71.16	8.751,28
2018070	CL150-250 15k 460/800 60H4	5.1927.71.17	9.389,06
2018072	CL150-250 18,5k 460/800 60H4	5.1927.71.18	10.335,80
2018075	CL150-250 22K 460/800 60H4	5.1927.71.19	10.761,00
2019022	CL200-200 9.2k 460/800 60H4	5.1928.71.15	8.102,74
2019000	CL200-200 11k 460/800 60H4	5.1928.71.16	8.368,89
2019002	CL200-200 15k 460/800 60H4	5.1928.71.17	9.260,60
2019004	CL200-200 18,5k 460/800 60H4	5.1928.71.18	10.175,21
2019007	CL200-200 22k 460/800 60H4	5.1928.71.19	10.595,83

CombiLine 460/480V 3 phases 60Hz 6 pôles			
Article N°	Description	Art.nr. SPX	Prix €
2029002	CL80A-250 1.5k 277/480 60H6	5.1921.72.06	4.829,67
2029015	CL80A-250 2.2k 277/480 60H6	5.1921.72.07	5.143,21
2029019	CL80A-250 3K 460/800 60H6	5.1921.72.08	5.473,61
2029022	CL80A-250 4K 460/800 60H6	5.1921.72.09	5.848,30
2029027	CL80A-250 5.5k 460/800 60H6	5.1921.72.13	6.186,35
2013020	CL100-200 1.5k 277/480 60H6	5.1920.72.06	4.015,98
2013026	CL100-200 2.2k 277/480 60H6	5.1920.72.07	4.328,01
2013031	CL100-200 3k 460/800 60H6	5.1920.72.08	4.638,52
2014002	CL100A-250 1.5k 277/480 60H6	5.1922.72.06	5.403,22
2014015	CL100A-250 2.2k 277/480 60H6	5.1922.72.07	5.716,76
2014021	CL100A-250 3K 460/800 60H6	5.1922.72.08	6.027,26
2014025	CL100A-250 4K 460/800 60H6	5.1922.72.09	6.400,45
2014028	CL100A-250 5.5k 460/800 60H6	5.1922.72.13	6.738,46
2014034	CL100A-250 7,5k 460/800 60H6	5.1922.72.14	7.296,75
2015001	CL125-160 1.5k 277/480 60H6	5.1915.72.06	4.511,54
2015008	CL125-160 2.2k 277/480 60H6	5.1915.72.07	4.825,10
2017002	CL125C-200 1.5k 277/480 60H6	5.1923.72.56	4.656,85
2017007	CL125C-200 2.2k 277/480 60H6	5.1923.72.57	4.970,39
2010057	CL125C-200 3kW 460/800 60H	5.1923.72.58	5.282,41
2017012	CL125C-200 4K 460/800 60H6	5.1923.72.59	5.479,71
2016010	CL125A-250 2.2k 277/480 60H6	5.1924.72.07	6.077,71
2016016	CL125A-250 3K 460/800 60H6	5.1924.72.08	6.375,97
2016019	CL125A-250 4K 460/800 60H6	5.1924.72.09	6.813,41
2016022	CL125A-250 5.5k 460/800 60H6	5.1924.72.13	7.137,67
2016025	CL125A-250 7,5k 460/800 60H6	5.1924.72.14	7.694,41
2018009	CL150-160 1.5k 277/480 60H6	5.1925.72.06	6.158,80
2018015	CL150-160 2.2k 277/480 60H6	5.1925.72.07	6.400,45
2018018	CL150-160 3k 460/800 60H6	5.1925.72.08	6.588,59
2018021	CL150-160 4K 460/800 60H6	5.1925.72.09	6.862,36
2018034	CL150-200 1.5k 277/480 60H6	5.1926.72.06	6.339,08
2018043	CL150-200 2.2k 277/480 60H6	5.1926.72.07	6.661,99
2018047	CL150-200 3k 460/800 60H6	5.1926.72.08	6.961,77
2018050	CL150-200 4K 460/800 60H6	5.1926.72.09	7.234,01
2018055	CL150-200 5.5k 460/800 60H6	5.1926.72.13	7.555,20
2018079	CL150-250 3k 460/800 60H6	5.1927.72.08	7.435,92
2018081	CL150-250 4K 460/800 60H6	5.1927.72.09	7.708,13
2018084	CL150-250 5.5k 460/800 60H6	5.1927.72.13	8.032,42
2018087	CL150-250 7,5k 460/800 60H6	5.1927.72.14	8.602,89
2018065	CL150-250 11k 460/800 60H6	5.1927.72.16	9.133,66
2019010	CL200-200 3k 460/800 60H6	5.1928.72.08	7.116,24
2019013	CL200-200 4K 460/800 60H6	5.1928.72.09	7.550,64
2019016	CL200-200 5.5k 460/800 60H6	5.1928.72.13	7.877,94
2019019	CL200-200 7,5k 460/800 60H6	5.1928.72.14	8.501,97

CombiLine 575V 3phasé 60Hz 4 pôles			
Article N°	Description	Art.nr. SPX	Prix €
2022002	CL4/4 0,13k 333/575 60H4	5.1990.11.01	1.159,22
2022006	CL4/4 0,26k 333/575 60H2	5.1990.11.02	1.207,26
2025002	CL5/4 0,13k 333/575 60H4	5.1991.11.01	1.159,22
2025006	CL5/4 0,26k 333/575 60H2	5.1991.11.02	1.207,13
2021002	CL32-125 0,13k 333/575 60H4	5.1919.11.11	1.356,44
2024002	CL40C-125 0,13k 333/575 60H4	5.1901.11.61	1.495,89
2024005	CL40C-125 0,18k 333/575 60H4	5.1901.11.62	1.549,40
2024008	CL40C-125 0,25k 333/575 60H4	5.1901.11.51	1.617,01
2024011	CL40C-125 0,37k 333/575 60H4	5.1901.11.52	1.709,04
2023002	CL40-160 0,25k 333/575 60H4	5.1902.11.01	1.750,81
2023005	CL40-160 0,37k 333/575 60H4	5.1902.11.02	1.791,67
2023008	CL40-160 0,55k 333/575 60H4	5.1902.11.03	1.883,22
2023011	CL40-200 0,55k 333/575 60H4	5.1903.11.03	1.953,65
2023014	CL40-200 0,75k 333/575 60H4	5.1903.11.04	2.000,13
2026002	CL50-125 0,25k 333/575 60H4	5.1904.11.01	1.807,16
2026005	CL50-125 0,37k 333/575 60H4	5.1904.11.02	1.843,77
2026008	CL50-160 0,25k 333/575 60H4	5.1905.11.01	1.932,52
2026011	CL50-160 0,37k 333/575 60H4	5.1905.11.02	1.967,75
2026014	CL50-160 0,55k 333/575 60H4	5.1905.11.03	2.077,59
2026018	CL50-160 0,75k 333/575 60H4	5.1905.11.04	2.437,36
2026021	CL50-200 0,75k 333/575 60H4	5.1906.11.04	2.233,95
2026024	CL50-200 1.1k 333/575 60H4	5.1906.11.05	2.402,97
2027002	CL65-125 0,25k 333/575 60H4	5.1907.11.01	1.952,24
2027005	CL65-125 0,37k 333/575 60H4	5.1907.11.02	1.983,22
2027008	CL65-125 0,55k 333/575 60H4	5.1907.11.03	2.084,65
2027011	CL65-160 0,55k 333/575 60H4	5.1908.11.03	2.242,41
2027014	CL65-160 0,75k 333/575 60H4	5.1908.11.04	2.269,17
2027017	CL65-160 1.1k 333/575 60H4	5.1908.11.05	2.443,82
2027020	CL65-200 1.1k 333/575 60H4	5.1909.11.05	2.519,88
2027023	CL65-200 1.5k 333/575 60H4	5.1909.11.06	2.586,08
2027027	CL65-200 2.2k 575/600 60H4	5.1909.11.07	2.963,53
2028002	CL80-125 0,55k 333/575 60H4	5.1910.11.03	2.186,06
2028005	CL80-125 0,75k 333/575 60H4	5.1910.11.04	2.263,53
2028008	CL80-125 1.1k 333/575 60H4	5.1910.11.05	2.448,06
2028011	CL80-160 1.1k 333/575 60H4	5.1911.11.05	2.581,87
2028014	CL80-160 1.5k 333/575 60H4	5.1911.11.06	2.633,98
2028017	CL80-160 2.2k 575/600 60H4	5.1911.11.07	2.863,57
2028020	CL80-200 1.5k 333/575 60H4	5.1912.11.06	2.897,38
2028023	CL80-200 2.2k 575/600 60H4	5.1912.11.07	3.281,91
2028026	CL80-200 3k 575/600 60H4	5.1912.11.08	3.410,09
2029033	CL80A-250 7,5k 575/600 60H4	5.1921.11.14	6.820,15
2029036	CL80A-250 9.2k 575/600 60H4	5.1921.11.15	7.951,94
2029006	CL80A-250 11K 575/600 60H4	5.1921.11.16	8.201,26
2029009	CL80A-250 15K 575/600 60H4	5.1921.11.17	9.125,09
2029012	CL80A-250 18,5k 575/600 60H4	5.1921.11.18	10.477,23

Article N°	Description	Art.nr. SPX	Prix €
2013002	CL100-150 0,75k 333/575 60H4	5.1913.11.04	2.398,75
2013005	CL100-150 1.1k 333/575 60H4	5.1913.11.05	2.628,34
2013008	CL100-150 1.5k 333/575 60H4	5.1913.11.06	2.825,54
2013011	CL100-160 1.5k 333/575 60H4	5.1914.11.06	3.124,15
2013014	CL100-160 2.2k 575/600 60H4	5.1914.11.07	3.431,20
2013017	CL100-160 3k 575/600 60H4	5.1914.11.08	3.543,88
2013029	CL100-200 2.2k 575/600 60H4	5.1920.11.07	3.824,20
2013035	CL100-200 3k 575/600 60H4	5.1920.11.08	4.025,60
2013038	CL100-200 4k 575/600 60H4	5.1920.11.09	4.448,17
2013042	CL100-200 5,5k 575/600 60H4	5.1920.11.13	5.473,59
2013045	CL100-200 7,5k 575/600 60H4	5.1920.11.14	5.910,24
2013023	CL100-200 11k 575/600 60H4	5.1920.11.16	7.343,07
2014041	CL100A-250 9.2k 575/600 60H4	5.1922.11.15	8.182,90
2014006	CL100A-250 11k 575/600 60H4	5.1922.11.16	8.455,15
2014009	CL100A-250 15k 575/600 60H4	5.1922.11.17	9.435,58
2014012	CL100A-250 18,5k 575/600 60H4	5.1922.11.18	10.789,25
2014018	CL100A-250 22k 575/600 60H4	5.1922.11.19	12.439,57
2015012	CL125-160 2.2k 575/600 60H4	5.1915.11.07	4.324,21
2015015	CL125-160 3k 575/600 60H4	5.1915.11.08	4.536,90
2015018	CL125-160 4k 575/600 60H4	5.1915.11.09	4.972,16
2015021	CL125-160 5,5k 575/600 60H4	5.1915.11.13	5.601,77
2015025	CL125-160 7,5k 575/600 60H4	5.1915.11.14	5.998,98
2015005	CL125-160 11k 575/600 60H4	5.1915.11.16	6.877,61
2017018	CL125C-200 5,5k 575/600 60H4	5.1923.11.63	5.748,26
2017021	CL125C-200 7,5k 575/600 60H4	5.1923.11.64	6.145,46
2017023	CL125C-200 9.2k 575/600 60H4	5.1923.11.65	7.282,05
2017005	CL125C-200 11k 575/600 60H4	5.1923.11.66	8.091,11
2016004	CL125A-250 15k 575/600 60H4	5.1924.11.17	10.137,61
2016007	CL125A-250 18,5k 575/600 60H4	5.1924.11.18	11.489,75
2016013	CL125A-250 22k 575/600 60H4	5.1924.11.19	12.361,58
2018001	CL150-125 2.2k 575/600 60H4	5.1929.11.07	6.589,61
2018028	CL150-160 7,5k 575/600 60H4	5.1925.11.14	8.156,85
2018031	CL150-160 9.2k 575/600 60H4	5.1925.11.15	9.282,60
2018012	CL150-160 11k 575/600 60H4	5.1925.11.16	9.420,11
2018060	CL150-200 7,5k 575/600 60H4	5.1926.11.14	8.420,26
2018063	CL150-200 9.2k 575/600 60H4	5.1926.11.15	9.567,09
2018038	CL150-200 11k 575/600 60H4	5.1926.11.16	9.833,23
2018041	CL150-200 15k 575/600 60H4	5.1926.11.17	10.643,87
2018073	CL150-250 18,5k 575/600 60H4	5.1927.11.18	12.415,08
2018076	CL150-250 22k 575/600 60H4	5.1927.11.19	13.293,01
2019005	CL200-200 18,5k 575/600 60H4	5.1928.11.18	12.254,48
2019008	CL200-200 22k 575/600 60H4	5.1928.11.19	13.127,83

CombiLine 575V 3 phases 60Hz 6 pôles			
Article N°	Description	Art.nr. SPX	Prix €
2029016	CL80A-250 2.2k 575/600 60H6	5.1921.12.07	5.708,81
2029020	CL80A-250 3k 575/600 60H6	5.1921.12.08	6.042,64
2029023	CL80A-250 4K 575/600 60H6	5.1921.12.09	6.596,20
2029028	CL80A-250 5,5k 575/600 60H6	5.1921.12.13	7.055,39
2013032	CL100-200 3k 575/600 60H6	5.1920.12.08	5.200,33
2014022	CL100A-250 3k 575/600 60H6	5.1922.12.08	6.599,01
2014026	CL100A-250 4K 575/600 60H6	5.1922.12.09	7.152,56
2014029	CL100A-250 5.5k 575/600 60H6	5.1922.12.13	7.611,75
2014035	CL100A-250 7,5k 575/600 60H6	5.1922.12.14	8.121,73
2015002	CL125-160 1.5k 333/575 60H6	5.1915.12.06	5.224,28
2015009	CL125-160 2.2k 575/600 60H6	5.1915.12.07	5.738,39
2017008	CL125C-200 2.2k 575/600 60H6	5.1923.12.57	5.884,88
2017010	CL125C-200 3k 575/600 60H6	5.1923.12.58	6.386,32
2017013	CL125C-200 4K 575/600 60H6	5.1923.12.59	6.584,93
2016020	CL125A-250 4K 575/600 60H6	5.1924.12.09	7.927,27
2016023	CL125A-250 5.5k 575/600 60H6	5.1924.12.13	8.252,65
2016026	CL125A-250 7,5k 575/600 60H6	5.1924.12.14	8.519,40
2018016	CL150-160 2.2k 575/600 60H6	5.1925.12.07	7.325,83
2018019	CL150-160 3k 575/600 60H6	5.1925.12.08	7.700,51
2018022	CL150-160 4K 575/600 60H6	5.1925.12.09	7.976,58
2018035	CL150-200 1.5k 333/575 60H6	5.1926.12.06	7.065,24
2018044	CL150-200 2.2k 575/600 60H6	5.1926.12.07	7.539,06
2018048	CL150-200 3k 575/600 60H6	5.1926.12.08	8.076,58
2018051	CL150-200 4K 575/600 60H6	5.1926.12.09	8.351,24
2018056	CL150-200 5.5k 575/600 60H6	5.1926.12.13	8.673,80
2018085	CL150-250 5.5k 575/600 60H6	5.1927.12.13	9.154,12
2018088	CL150-250 7,5k 575/600 60H6	5.1927.12.14	9.427,91
2018066	CL150-250 11k 575/600 60H6	5.1927.12.16	10.165,28
2019017	CL200-200 5.5k 575/600 60H6	5.1928.12.13	8.997,75
2019020	CL200-200 7,5k 575/600 60H6	5.1928.12.14	9.326,98

CombiLine 208V 3 phases 60Hz 4 pôles			
Article N°	Description	Art.nr. SPX	Prix €
2022000	CL4/4 0,13k 208/360 60H4	5.1990.31.01	1.580,35
2022004	CL4/4 0,26k 208/360 60H2	5.1990.31.02	1.611,88
2025000	CL5/4 0,13k 208/360 60H4	5.1991.31.01	1.580,24
2025004	CL5/4 0,26k 208/360 60H2	5.1991.31.02	1.611,88
2021000	CL32-125 0,13k 208/360 60H4	5.1919.31.11	1.782,01
2024000	CL40C-125 0,13k 208/360 60H4	5.1901.31.61	1.923,79
2024003	CL40C-125 0,18k 208/360 60H4	5.1901.31.62	1.961,18
2024006	CL40C-125 0,25k 208/360 60H4	5.1901.31.51	2.030,91
2024009	CL40C-125 0,37k 208/360 60H4	5.1901.31.52	2.073,80
2023000	CL40-160 0,25k 208/360 60H4	5.1902.31.01	2.167,96
2023003	CL40-160 0,37k 208/360 60H4	5.1902.31.02	2.210,48
2023006	CL40-160 0,55k 208/360 60H4	5.1902.31.03	2.248,32
2023009	CL40-200 0,55k 208/360 60H4	5.1903.31.03	2.320,78
2023012	CL40-200 0,75k 208/360 60H4	5.1903.31.04	2.397,13
2023016	CL40-200 1.1k 208/360 60H4	5.1903.31.05	2.658,81
2026000	CL50-125 0,25k 208/360 60H2	5.1904.31.01	2.224,68
2026003	CL50-125 0,37k 208/360 60H4	5.1904.31.02	2.262,49
2026006	CL50-160 0,25k 208/360 60H4	5.1905.31.01	2.329,03
2026009	CL50-160 0,37k 208/360 60H4	5.1905.31.02	2.390,10
2026012	CL50-160 0,55k 208/360 60H4	5.1905.31.03	2.446,80
2026016	CL50-160 0,75k 208/360 60H4	5.1905.31.04	2.510,48
2026019	CL50-200 0,75k 208/360 60H4	5.1906.31.04	2.636,55
2026022	CL50-200 1,1k 208/360 60H4	5.1906.31.05	2.898,25
2026026	CL50-200 1.5k 208/360 60H4	5.1906.31.06	2.966,92
2027000	CL65-125 0,25k 208/360 60H4	5.1907.31.01	2.374,34
2027003	CL65-125 0,37k 208/360 60H4	5.1907.31.02	2.405,85
2027006	CL65-125 0,55k 208/360 60H4	5.1907.31.03	2.454,70
2027009	CL65-160 0,55k 208/360 60H4	5.1908.31.03	2.615,38
2027012	CL65-160 0,75k 208/360 60H4	5.1908.31.04	2.671,25
2027015	CL65-160 1.1k 208/360 60H4	5.1908.31.05	2.940,79
2027018	CL65-200 1.1k 208/360 60H4	5.1909.31.05	3.018,00
2027021	CL65-200 1.5k 208/360 60H4	5.1909.31.06	3.087,30
2027025	CL65-200 2.2k 208/360 60H4	5.1909.31.07	3.564,21
2028000	CL80-125 0,55k 208/360 60H4	5.1910.31.03	2.558,65
2028003	CL80-125 0,75k 208/360 60H4	5.1910.31.04	2.666,52
2028006	CL80-125 1.1k 208/360 60H4	5.1910.31.05	2.945,52
2028009	CL80-160 1.1k 208/360 60H4	5.1911.31.05	3.082,57
2028012	CL80-160 1.5k 208/360 60H4	5.1911.31.06	3.136,14
2028015	CL80-160 2.2k 208/360 60H4	5.1911.31.07	3.387,35
2028018	CL80-200 1.5k 208/360 60H4	5.1912.31.06	3.403,94
2028021	CL80-200 2.2k 208/360 60H4	5.1912.31.07	3.814,29
2028024	CL80-200 3k 208/360 60H4	5.1912.31.08	3.945,08

Article N°	Description	Art.nr. SPX	Prix €
2029025	CL80A-250 4K 208/360 60H4	5.1921.31.09	6.305,32
2029030	CL80A-250 5.5k 208/360 60H4	5.1921.31.13	7.133,66
2029031	CL80A-250 7,5k 208/360 60H4	5.1921.31.14	7.510,17
2029034	CL80A-250 9.2k 208/360 60H4	5.1921.31.15	8.987,64
2029004	CL80A-250 11k 208/360 60H4	5.1921.31.16	9.244,44
2029007	CL80A-250 15k 208/360 60H4	5.1921.31.17	10.268,48
2029010	CL80A-250 18,5k 208/360 60H4	5.1921.31.18	11.842,39
2013000	CL100-150 0,75k 208/360 60H4	5.1913.31.04	2.805,14
2013003	CL100-150 1.1k 208/360 60H4	5.1913.31.05	3.129,82
2013006	CL100-150 1,5k 208/360 60H4	5.1913.31.06	3.331,48
2013009	CL100-160 1.5k 208/360 60H4	5.1914.31.06	3.637,10
2013012	CL100-160 2.2k 208/360 60H4	5.1914.31.07	3.968,69
2013015	CL100-160 3k 208/360 60H4	5.1914.31.08	4.083,70
2013027	CL100-200 2.2k 208/360 60H4	5.1920.31.07	4.368,82
2013033	CL100-200 3k 208/360 60H4	5.1920.31.08	4.575,25
2013036	CL100-200 4K 208/360 60H4	5.1920.31.09	4.904,80
2013040	CL100-200 5,5k 208/360 60H4	5.1920.31.13	6.133,32
2013043	CL100-200 7,5k 208/360 60H4	5.1920.31.14	6.579,12
2013021	CL100-200 11k 208/360 60H4	5.1920.31.16	8.360,50
2014031	CL100A-250 5.5k 208/360 60H4	5.1922.31.13	7.406,18
2014036	CL100A-250 7,5k 208/360 60H4	5.1922.31.14	7.749,62
2014039	CL100A-250 9.2k 208/360 60H4	5.1922.31.15	9.225,52
2014004	CL100A-250 11k 208/360 60H4	5.1922.31.16	9.505,96
2014007	CL100A-250 15k 208/360 60H4	5.1922.31.17	10.588,27
2014010	CL100A-250 18,5k 208/360 60H4	5.1922.31.18	12.163,75
2014016	CL100A-250 22K 208/360 60H4	5.1922.31.19	14.051,74
2015010	CL125-160 2.2k 208/360 60H4	5.1915.31.07	4.882,38
2015013	CL125-160 3k 208/360 60H4	5.1915.31.08	5.099,81
2015016	CL125-160 4K 208/360 60H4	5.1915.31.09	5.440,43
2015019	CL125-160 5.5k 208/360 60H4	5.1915.31.13	6.264,06
2015023	CL125-160 7,5k 208/360 60H4	5.1915.31.14	6.670,51
2015003	CL125-160 11k 208/360 60H4	5.1915.31.16	7.881,10
2017014	CL125C-200 4K 208/360 60H4	5.1923.31.69	5.590,11
2017016	CL125C-200 5,5k 208/360 60H4	5.1923.31.63	6.415,28
2017019	CL125C-200 7,5k 208/360 60H4	5.1923.31.64	6.820,15
2017022	CL125C-200 9.2k 208/360 60H4	5.1923.31.65	8.297,64
2017003	CL125C-200 11k 208/360 60H4	5.1923.31.66	9.131,00
2016028	CL125A-250 7,5k 208/360 60H4	5.1924.31.14	8.379,75
2016029	CL125A-250 9.2k 208/360 60H4	5.1924.31.15	9.885,62
2016002	CL125A-250 15k 208/360 60H4	5.1924.31.17	11.311,39
2016005	CL125A-250 18,5k 208/360 60H4	5.1924.31.18	12.885,30
2016011	CL125A-250 22K 208/360 60H4	5.1924.31.19	13.971,42
2018000	CL150-125 2.2k 208/360 60H4	5.1929.31.07	6.790,14
2018003	CL150-125 3k 208/360 60H4	5.1929.31.08	7.009,16
2018005	CL150-125 4K 208/360 60H4	5.1929.31.09	7.412,83
2018023	CL150-160 4K 208/360 60H4	5.1925.31.09	7.395,46
2018024	CL150-160 5,5k 208/360 60H4	5.1925.31.13	8.425,46
2018026	CL150-160 7,5k 208/360 60H4	5.1925.31.14	8.877,60
2018029	CL150-160 9.2k 208/360 60H4	5.1925.31.15	10.358,22
2018010	CL150-160 11k 208/360 60H4	5.1925.31.16	10.500,02

Article N°	Description	Art.nr. SPX	Prix €
2018053	CL150-200 4k 208/360 60H4	5.1926.31.09	7.660,13
2018057	CL150-200 5.5k 208/360 60H4	5.1926.31.13	8.690,13
2018058	CL150-200 7,5k 208/360 60H4	5.1926.31.14	9.146,99
2018061	CL150-200 9.2k 208/360 60H4	5.1926.31.15	10.651,23
2018036	CL150-200 11k 208/360 60H4	5.1926.31.16	10.925,36
2018039	CL150-200 15k 208/360 60H4	5.1926.31.17	11.832,84
2018069	CL150-250 15k 208/360 60H4	5.1927.31.17	12.232,96
2018071	CL150-250 18,5k 208/360 60H4	5.1927.31.18	13.838,37
2018074	CL150-250 22k 208/360 60H4	5.1927.31.19	14.930,81
2019001	CL200-200 15k 208/360 60H4	5.1928.31.17	12.100,63
2019003	CL200-200 18,5k 208/360 60H4	5.1928.31.18	13.672,93
2019006	CL200-200 22k 208/360 60H4	5.1928.31.19	14.760,68

CombiLine 208V 3 phases 60Hz 6 pôles			
Article N°	Description	Art.nr. SPX	Prix €
2029001	CL80A-250 1.5k 208/360 60H6	5.1921.32.06	6.353,84
2029014	CL80A-250 2.2k 208/360 60H6	5.1921.32.07	6.885,27
2029018	CL80A-250 3k 208/360 60H6	5.1921.32.08	7.540,70
2029021	CL80A-250 4K 208/360 60H6	5.1921.32.09	7.926,62
2029026	CL80A-250 5.5k 208/360 60H6	5.1921.32.13	8.274,81
2013019	CL100-200 1.5k 208/360 60H6	5.1920.32.06	5.515,76
2013025	CL100-200 2.2k 208/360 60H6	5.1920.32.07	6.045,58
2013030	CL100-200 3k 208/360 60H6	5.1920.32.08	6.680,55
2014001	CL100A-250 1.5k 208/360 60H6	5.1922.32.06	6.944,59
2014014	CL100A-250 2.2k 208/360 60H6	5.1922.32.07	7.476,04
2014020	CL100A-250 3k 208/360 60H6	5.1922.32.08	8.110,95
2014024	CL100A-250 4K 208/360 60H6	5.1922.32.09	8.495,36
2014027	CL100A-250 5,5k 208/360 60H6	5.1922.32.13	8.843,49
2014033	CL100A-250 7,5k 208/360 60H6	5.1922.32.14	10.679,04
2015000	CL125-160 1.5k 208/360 60H6	5.1915.32.06	6.026,15
2015007	CL125-160 2.2k 208/360 60H6	5.1915.32.07	6.557,62
2017001	CL125C-200 1.5k 208/360 60H6	5.1923.32.56	6.175,83
2017006	CL125C-200 2.2K 208/360 60H6	5.1923.32.57	6.707,24
2017009	CL125C-200 3k 208/360 60H6	5.1923.32.58	7.343,74
2017011	CL125C-200 4K 208/360 60H6	5.1923.32.59	7.546,97
2016009	CL125A-250 2.2k 208/360 60H6	5.1924.32.07	7.847,79
2016015	CL125A-250 3K 208/360 60H6	5.1924.32.08	8.470,16
2016018	CL125A-250 4K 208/360 60H6	5.1924.32.09	8.920,70
2016021	CL125A-250 5.5k 208/360 60H6	5.1924.32.13	9.254,67
2016024	CL125A-250 7,5k 208/360 60H6	5.1924.32.14	11.088,62
2018008	CL150-160 1.5k 208/360 60H6	5.1925.32.06	7.722,86
2018014	CL150-160 2.2k 208/360 60H6	5.1925.32.07	8.180,24
2018017	CL150-160 3k 208/360 60H6	5.1925.32.08	8.689,12
2018020	CL150-160 4K 208/360 60H6	5.1925.32.09	8.971,11
2018033	CL150-200 1.5k 208/360 60H6	5.1926.32.06	7.908,54
2018042	CL150-200 2.2k 208/360 60H6	5.1926.32.07	8.449,59
2018046	CL150-200 3k 208/360 60H6	5.1926.32.08	9.073,53
2018049	CL150-200 4k 208/360 60H6	5.1926.32.09	9.353,89
2018054	CL150-200 5.5k 208/360 60H6	5.1926.32.13	9.684,75
2018078	CL150-250 3k 208/360 60H6	5.1927.32.08	9.561,88
2018080	CL150-250 4K 208/360 60H6	5.1927.32.09	9.842,27
2018083	CL150-250 5.5k 208/360 60H6	5.1927.32.13	10.176,27
2018086	CL150-250 7,5k 208/360 60H6	5.1927.32.14	12.024,38
2018064	CL150-250 11k 208/360 60H6	5.1927.32.16	12.571,08
2019009	CL200-200 3k 208/360 60H6	5.1928.32.08	9.232,62
2019012	CL200-200 4K 208/360 60H6	5.1928.32.09	9.680,04
2019015	CL200-200 5,5k 208/360 60H6	5.1928.32.13	10.017,15
2019018	CL200-200 7,5k 208/360 60H6	5.1928.32.14	11.920,42

CombiBlockHorti 230/400 3 phases 50Hz 4 pôles			
Article N°	Description	Art.nr. SPX	Prix €
2057007	CBH80C-200 2.2k 400/690 50H4	5.6821.01.57	3.271,44
2057009	CBH80C-200 3k 400/690 50H4	5.6821.01.58	3.438,90
2057012	CBH80C-200 4K 400/690 50H4	5.6821.01.59	3.868,16
2057016	CBH80C-200 5.5k 400/690 50H4	5.6821.01.63	4.028,04
2056009	CBH80-250 3k 400/690 50H4	5.6822.01.08	3.702,25
2056014	CBH80-250 4K 400/690 50H4	5.6822.01.09	4.133,06
2056016	CBH80-250 5,5k 400/690 50H4	5.6822.01.13	4.292,90
2056020	CBH80-250 7.5k 400/690 50H4	5.6822.01.14	4.892,67
2050007	CBH100-160 2.2k 400/690 50H4	5.6826.01.07	3.434,34
2050009	CBH100-160 3k 400/690 50H4	5.6826.01.08	3.601,76
2050013	CBH100-160 4K 400/690 50H4	5.6826.01.09	4.032,57
2051012	CBH100C-200 4K 400/690 50H4	5.6827.01.59	4.260,92
2051014	CBH100C-200 5,5k 400/690 50H4	5.6827.01.63	4.586,71
2051017	CBH100C-200 7,5k 400/690 50H4	5.6827.01.64	4.967,29
2051041	CBH100C-250 4K 400/690 50H4	5.6828.01.59	4.534,95
2040499	CBH100C-250 5,5kW 400/690 50H	5.6828.01.63	4.860,72
2040500	CBH100C-250 7,5kW 400/690 50H	5.6828.01.64	5.153,00
2052026	CBH125-250 7,5k 400/690 50H4	5.6832.01.14	5.679,71
2052000	CBH125-250 11k 400/690 50H4	5.6832.01.16	6.373,90
2052001	CBH125-250 15k 400/690 50H4	5.6832.01.17	7.100,02
2053000	CBH150-125 2.2k 400/690 50H4	5.6835.01.07	4.618,67
2040501	CBH150-125 3kW 400/690 50H	5.6835.01.08	4.653,70
2053003	CBH150-125 4k 400/690 50H4	5.6835.01.09	5.105,82
2053016	CBH150-160 4K 400/690 50H4	5.6836.01.09	5.381,35
2053018	CBH150-160 5,5k 400/690 50H4	5.6836.01.13	5.716,26
2053020	CBH150-160 7,5k 400/690 50H4	5.6836.01.14	6.086,19
2053039	CBH150-200 4k 400/690 50H4	5.6837.01.09	5.615,79
2053041	CBH150-200 5,5k 400/690 50H4	5.6837.01.13	5.929,38
2053044	CBH150-200 7,5k 400/690 50H4	5.6837.01.14	6.303,87
2053048	CBH150-250 15k 400/690 50H4	5.6838.01.17	7.631,30
2040502	CBH200-200 11kW 400/690 50H	5.6842.01.16	6.999,54
2054001	CBH200-200 15k 400/690 50H4	5.6842.01.17	7.750,05
2040503	CBH250-200 11kW 400/690 50H	5.6843.01.16	7.617,62
2040504	CBH250-200 15kW 400/690 50H	5.6843.01.17	7.996,65

CombiBlockHorti 230/400 3 phases 50Hz 6 pôles			
Article N°	Description	Art.nr. SPX	Prix €
2057000	CBH80C-200 1,5k 230/400 50H6	5.6821.02.56	3.438,90
2056005	CBH80-250 3k 400/690 50H6	5.6822.02.08	3.877,31
2050000	CBH100-160 1,5k 230/400 50H6	5.6826.02.06	3.790,54
2051000	CBH100C-200 1,5k 230/400 50H6	5.6827.02.56	4.017,36
2051005	CBH100C-200 2.2k 400/690 50H6	5.6827.02.57	4.206,14
2051021	CBH100C-250 1,5k 230/400 50H6	5.6828.02.56	4.437,52
2051030	CBH100C-250 2.2k 400/690 50H6	5.6828.02.57	4.626,32
2051034	CBH100C-250 3k 400/690 50H6	5.6828.02.58	4.882,05
2052008	CBH125-250 2.2k 400/690 50H6	5.6832.02.07	5.046,45
2052013	CBH125-250 3k 400/690 50H6	5.6832.02.08	5.302,19
2052016	CBH125-250 4k 400/690 50H6	5.6832.02.09	5.670,58
2053007	CBH150-160 1,5k 230/400 50H6	5.6836.02.06	5.116,48
2053009	CBH150-160 2.2k 400/690 50H6	5.6836.02.07	5.320,45
2053028	CBH150-200 2.2k 400/690 50H6	5.6837.02.07	5.542,70
2053032	CBH150-200 3k 400/690 50H6	5.6837.02.08	5.799,96
2053052	CBH150-250 5,5k 400/690 50H6	5.6838.02.13	6.510,91
2053055	CBH150-250 7,5k 400/690 50H6	5.6838.02.14	6.982,82
2054011	CBH200-200 3k 400/690 50H6	5.6842.02.08	5.927,94
2054014	CBH200-200 4k 400/690 50H6	5.6842.02.09	6.296,24
2054017	CBH200-200 5,5k 400/690 50H6	5.6842.02.13	6.577,90
2040508	CBH250-200 5,5kW 400/690 50H	5.6843.02.13	7.189,84
2040509	CBH250-200 7,5 kW 400/690 50H	5.6843.02.14	7.750,05

CombiBlockHorti 460/480V 3 phases 60Hz 4 pôles			
Article N°	Description	Art.nr. SPX	Prix €
2057011	CBH80C-200 3k 460/800 60H4	5.6821.71.58	3.835,78
2057014	CBH80C-200 4K 460/800 60H4	5.6821.71.59	4.001,70
2057018	CBH80C-200 5.5k 460/800 60H4	5.6821.71.63	4.161,56
2057021	CBH80C-200 7,5k 460/800 60H4	5.6821.71.64	4.461,43
2056018	CBH80-250 5,5k 460/800 60H4	5.6822.71.13	4.426,43
2056022	CBH80-250 7,5k 460/800 60H4	5.6822.71.14	5.026,19
2056001	CBH80-250 11k 460/800 60H4	5.6822.71.16	5.944,12
2040510	CBH80-250 15kW 460/800 60H	5.6822.71.17	6.617,00
2050011	CBH100-160 3k 460/800 60H4	5.6826.71.08	3.735,28
2050015	CBH100-160 4k 460/800 60H4	5.6826.71.09	4.166,12
2050018	CBH100-160 5.5k 460/800 60H4	5.6826.71.13	4.491,89
2050021	CBH100-160 7,5k 460/800 60H4	5.6826.71.14	4.872,44
2051016	CBH100C-200 5,5k 460/800 60H4	5.6827.71.63	4.718,90
2051019	CBH100C-200 7,5k 460/800 60H4	5.6827.71.64	5.100,82
2040511	CBH100C-200 11kW 460/800 60H	5.6827.71.66	6.040,04
2051043	CBH100C-250 5,5k 460/800 60H4	5.6828.71.63	4.994,24
2051046	CBH100C-250 7,5k 460/800 60H4	5.6828.71.64	5.286,53
2051025	CBH100C-250 11k 460/800 60H4	5.6828.71.66	6.314,05
2051028	CBH100C-250 15k 460/800 60H4	5.6828.71.67	6.986,92
2052003	CBH125-250 15k 460/800 60H4	5.6832.71.17	7.233,53
2052006	CBH125-250 18,5k 460/800 60H4	5.6832.71.18	8.012,95
2052011	CBH125-250 22k 460/800 60H4	5.6832.71.19	8.366,13
2053005	CBH150-125 4k 460/800 60H4	5.6835.71.09	5.239,32
2053022	CBH150-160 7,5k 460/800 60H4	5.6836.71.14	6.219,69
2053043	CBH150-200 5.5k 460/800 60H4	5.6837.71.13	6.062,90
2053046	CBH150-200 7,5k 460/800 60H4	5.6837.71.14	6.437,38
2053025	CBH150-200 11k 460/800 60H4	5.6837.71.16	7.133,06
2053027	CBH150-200 15k 460/800 60H4	5.6837.71.17	7.882,82
2053051	CBH150-250 22k 480/800 60H4	5.6838.71.19	8.895,90
2054003	CBH200-200 15k 460/800 60H4	5.6842.71.17	7.883,57
2054006	CBH200-200 18,5k 460/800 60H4	5.6842.71.18	8.662,98
2054009	CBH200-200 22k 460/800 60H4	5.6842.71.19	9.014,63
2055007	CBH250-200 22k 460/800 60H4	5.6843.71.19	9.580,93
2040505	CBH250-200 18,5 kW 460/800 60H	5.6843.71.18	9.230,79
2040512	CBH250-200 22kW 575/600 60H	5.6843.71.19	12.101,06

CombiBlockHorti 460/480V 3 phases 60Hz 6 pôles			
Article N°	Description	Art.nr. SPX	Prix €
2057002	CBH80C-200 1.5k 277/480 60H6	5.6821.72.56	3.572,41
2057005	CBH80C-200 2.2k 277/480 60H6	5.6821.72.57	3.758,14
2056007	CBH80-250 3k 460/800 60H6	5.6822.72.08	4.010,85
2056012	CBH80-250 4K 460/800 60H6	5.6822.72.09	4.380,74
2050002	CBH100-160 1,5k 277/480 60H6	5.6826.72.06	3.924,05
2050005	CBH100-160 2.2k 277/480 60H6	5.6826.72.07	4.111,28
2051002	CBH100C-200 1,5k 277/480 60H6	5.6827.72.56	4.150,87
2051007	CBH100C-200 2.2k 277/480 60H6	5.6827.72.57	4.339,67
2051010	CBH100C-200 3k 460/800 60H6	5.6827.72.58	4.595,39
2051023	CBH100C-250 1,5k 277/480 60H6	5.6828.72.56	4.571,03
2051032	CBH100C-250 2.2k 277/480 60H6	5.6828.72.57	4.759,81
2051036	CBH100C-250 3k 460/800 60H6	5.6828.72.58	5.015,55
2051039	CBH100C-250 4K 460/800 60H6	5.6828.72.59	5.385,47
2052015	CBH125-250 3k 460/800 60H6	5.6832.72.08	5.435,72
2052018	CBH125-250 4K 460/800 60H6	5.6832.72.09	5.804,10
2052021	CBH125-250 5,5k 460/800 60H6	5.6832.72.13	6.082,66
2052024	CBH125-250 7,5k 460/800 60H6	5.6832.72.14	6.557,66
2053011	CBH150-160 2.2k 277/480 60H6	5.6836.72.07	5.453,97
2053014	CBH150-160 3k 460/800 60H6	5.6836.72.08	5.709,73
2053030	CBH150-200 2.2k 277/480 60H6	5.6837.72.07	5.676,21
2053034	CBH150-200 3k 460/800 60H6	5.6837.72.08	5.933,47
2053037	CBH150-200 4K 460/800 60H6	5.6837.72.09	6.303,43
2053054	CBH150-250 5.5k 460/800 60H6	5.6838.72.13	6.644,43
2053057	CBH150-250 7,5k 460/800 60H6	5.6838.72.14	7.116,33
2054013	CBH200-200 3k 460/800 60H6	5.6842.72.08	Op aanvraag
2054016	CBH200-200 4K 460/800 60H6	5.6842.72.09	Op aanvraag
2054019	CBH200-200 5,5k 460/800 60H6	5.6842.72.13	6.711,41
2054022	CBH200-200 7,5k 460/800 60H6	5.6842.72.14	7.239,62
2055009	CBH250-200 5.5k 460/800 60H6	5.6843.72.13	7.323,36
2055012	CBH250-200 7,5k 460/800 60H6	5.6843.72.14	7.883,57
2055001	CBH250-200 11k 460/800 60H6	5.6843.72.16	8.235,31

CombiBlockHorti 575V 3 phases 60Hz 4 pôles			
Article N°	Description	Art.nr. SPX	Prix €
2057015	CBH80-200 4k 575/600 60H4	5.6821.11.59	4.734,31
2057019	CBH80-200 5,5k 575/600 60H4	5.6821.11.63	5.013,30
2057022	CBH80-200 7,5k 575/600 60H4	5.6821.11.64	5.314,70
2056019	CBH80-250 5,5k 575/600 60H4	5.6822.11.13	5.279,66
2056023	CBH80-250 7,5k 575/600 60H4	5.6822.11.14	5.882,49
2056002	CBH80-250 11k 575/600 60H4	5.6822.11.16	7.406,18
2056004	CBH80-250 15k 575/600 60H4	5.6822.11.17	8.252,58
2050012	CBH100-160 3k 575/600 60H4	5.6826.11.08	4.289,91
2050016	CBH100-160 4k 575/600 60H4	5.6826.11.09	4.899,74
2050019	CBH100-160 5,5k 575/600 60H4	5.6826.11.13	5.345,55
2050022	CBH100-160 7,5k 575/600 60H4	5.6826.11.14	5.728,27
2051020	CBH100-200 7,5k 575/600 60H4	5.6827.11.64	5.959,59
2051004	CBH100-200 11k 575/600 60H4	5.6827.11.66	7.502,07
2051044	CBH100C-250 5,5k 575/600 60H4	5.6828.11.63	5.850,11
2051047	CBH100C-250 7,5k 575/600 60H4	5.6828.11.64	6.144,66
2051026	CBH100C-250 11k 575/600 60H4	5.6828.11.66	7.776,06
2051029	CBH100C-250 15k 575/600 60H4	5.6828.11.67	8.622,50
2052004	CBH125-250 15k 575/600 60H4	5.6832.11.17	8.869,11
2052007	CBH125-250 18,5k 575/600 60H4	5.6832.11.18	10.082,45
2052012	CBH125-250 22k 575/600 60H4	5.6832.11.19	10.886,25
2053006	CBH150-125 4k 575/600 60H4	5.6835.11.09	5.979,22
2053023	CBH150-160 7,5k 575/600 60H4	5.6836.11.14	7.085,35
2053047	CBH150-200 7,5k 575/600 60H4	5.6837.11.14	7.304,04
2053026	CBH150-200 11k 575/600 60H4	5.6837.11.16	8.595,06
2054004	CBH200-200 15k 575/600 60H4	5.6842.11.17	9.519,15
2054007	CBH200-200 18,5k 575/600 60H4	5.6842.11.18	11.084,13
2054010	CBH200-200 22k 575/600 60H4	5.6842.11.19	11.534,75
2055005	CBH250-200 18,5k 575/600 60H4	5.6843.11.18	11.300,30

CombiBlockHorti 575V 3 phases 60Hz 6 pôles			
Article N°	Description	Art.nr. SPX	Prix €
2057003	CBH80-200 1.5k 333/575 60H6	5.6821.12.56	4.275,88
2057006	CBH80-200 2.2k 575/600 60H6	5.6821.12.57	4.661,42
2056008	CBH80-250 3k 575/600 60H6	5.6822.12.08	5.099,26
2056013	CBH80-250 4k 575/600 60H6	5.6822.12.09	5.473,13
2050003	CBH100-160 1.5k 333/575 60H6	5.6826.12.06	4.630,57
2050006	CBH100-160 2.2k 575/600 60H6	5.6826.12.07	5.016,09
2051008	CBH100-200 2.2k 575/600 60H6	5.6827.12.57	5.247,41
2051011	CBH100-200 3k 575/600 60H6	5.6827.12.58	5.689,02
2051033	CBH100-250 2.2k 575/600 60H6	5.6828.12.57	5.669,40
2051037	CBH100-250 3k 575/600 60H6	5.6828.12.58	6.111,00
2051040	CBH100-250 4k 575/600 60H6	5.6828.12.59	6.483,91
2052019	CBH125-250 4k 575/600 60H6	5.6832.12.09	6.905,90
2052022	CBH125-250 5,5k 575/600 60H6	5.6832.12.13	7.186,28
2052025	CBH125-250 7,5k 575/600 60H6	5.6832.12.14	8.607,12
2053012	CBH150-160 2.2k 575/600 60H6	5.6836.12.07	6.368,96
2053015	CBH150-160 3k 575/600 60H6	5.6836.12.08	6.810,56
2053031	CBH150-200 2.2k 575/600 60H6	5.6837.12.07	6.591,87
2053035	CBH150-200 3k 575/600 60H6	5.6837.12.08	7.036,27
2053038	CBH150-200 4K 575/600 60H6	5.6837.12.09	7.409,19
2053058	CBH150-250 7,5k 575/600 60H6	5.6838.12.14	9.165,81
2054020	CBH200-200 5,5k 575/600 60H6	5.6842.12.13	7.819,95
2054023	CBH200-200 7,5k 575/600 60H6	5.6842.12.14	9.289,10
2055010	CBH250-200 5,5k 575/600 60H6	5.6843.12.13	8.435,40
2055013	CBH250-200 7,5k 575/600 60H6	5.6843.12.14	9.933,04
2055002	CBH250-200 11k 575/600 60H6	5.6843.12.16	10.284,81

CombiBlockHorti 208V 3 phases 60Hz 4 pôles			
Article N°	Description	Art.nr. SPX	Prix €
2057008	CBH80C-200 2.2k 208/360 60H4	5.6821.31.57	4.363,99
2057010	CBH80C-200 3k 208/360 60H4	5.6821.31.58	4.536,45
2057013	CBH80C-200 4K 208/360 60H4	5.6821.31.59	5.046,32
2057017	CBH80C-200 5.5k 208/360 60H4	5.6821.31.63	5.473,32
2057020	CBH80C-200 7,5k 208/360 60H4	5.6821.31.64	5.782,21
2056010	CBH80-250 3k 208/360 60H4	5.6822.31.08	4.807,69
2056015	CBH80-250 4k 208/360 60H4	5.6822.31.09	5.319,14
2056017	CBH80-250 5,5k 208/360 60H4	5.6822.31.13	5.746,12
2056021	CBH80-250 7,5k 208/360 60H4	5.6822.31.14	6.363,91
2056000	CBH80-250 11k 208/360 60H4	5.6822.31.16	8.121,87
2056003	CBH80-250 15k 208/360 60H4	5.6822.31.17	9.034,89
2050008	CBH100-160 2.2k 208/360 60H4	5.6826.31.07	4.531,76
2050010	CBH100-160 3k 208/360 60H4	5.6826.31.08	4.704,21
2050014	CBH100-160 4K 208/360 60H4	5.6826.31.09	5.215,67
2050017	CBH100-160 5,5k 208/360 60H4	5.6826.31.13	5.813,56
2050020	CBH100-160 7,5k 208/360 60H4	5.6826.31.14	6.205,53
2051013	CBH100C-200 4K 208/360 60H4	5.6827.31.59	5.450,85
2051015	CBH100C-200 5,5k 208/360 60H4	5.6827.31.63	6.048,76
2051018	CBH100C-200 7,5k 208/360 60H4	5.6827.31.64	6.440,75
2051003	CBH100C-200 11k 208/360 60H4	5.6827.31.66	8.220,60
2051042	CBH100C-250 5,5k 208/360 60H4	5.6828.31.63	6.331,00
2051045	CBH100C-250 7,5k 208/360 60H4	5.6828.31.64	6.632,04
2051024	CBH100C-250 11k 208/360 60H4	5.6828.31.66	8.502,84
2051027	CBH100C-250 15k 208/360 60H4	5.6828.31.67	9.415,92
2052002	CBH125-250 15k 208/360 60H4	5.6832.31.17	9.669,95
2052005	CBH125-250 18,5k 208/360 60H4	5.6832.31.18	11.022,84
2052010	CBH125-250 22k 208/360 60H4	5.6832.31.19	11.957,85
2053001	CBH150-125 2.2k 208/360 60H4	5.6835.31.07	5.751,63
2053002	CBH150-125 3k 208/360 60H4	5.6835.31.08	5.787,70
2053004	CBH150-125 4k 208/360 60H4	5.6835.31.09	6.321,08
2053017	CBH150-160 4K 208/360 60H4	5.6836.31.09	6.604,89
2053019	CBH150-160 5,5k 208/360 60H4	5.6836.31.13	7.212,20
2053021	CBH150-160 7,5k 208/360 60H4	5.6836.31.14	7.593,21
2053040	CBH150-200 4k 208/360 60H4	5.6837.31.09	6.846,37
2053042	CBH150-200 5,5k 208/360 60H4	5.6837.31.13	7.431,70
2053045	CBH150-200 7,5k 208/360 60H4	5.6837.31.14	7.817,42
2053024	CBH150-200 11k 208/360 60H4	5.6837.31.16	9.346,42
2053049	CBH150-250 15k 208/360 60H4	5.6838.31.17	10.217,16
2053050	CBH150-250 22k 208/360 60H4	5.6838.31.19	12.503,50
2054002	CBH200-200 15k 208/360 60H4	5.6842.31.17	10.339,47
2054005	CBH200-200 18,5k 208/360 60H4	5.6842.31.18	11.692,35
2054008	CBH200-200 22k 208/360 60H4	5.6842.31.19	12.625,80
2055003	CBH250-200 15k 208/360 60H4	5.6843.31.17	10.593,47
2055004	CBH250-200 18,5k 208/360 60H4	5.6843.31.18	12.277,20
2055006	CBH250-200 22k 208/360 60H4	5.6843.31.19	13.209,08

CombiBlockHorti 208V 3 phases 60Hz 6 pôles			
Article N°	Description	Art.nr. SPX	Prix €
2057001	CBH80C-200 1,5k 208/360 60H6	5.6821.32.56	4.866,51
2057004	CBH80C-200 2.2k 208/360 60H6	5.6821.32.57	5.239,74
2056006	CBH80-250 3k 208/360 60H6	5.6822.32.08	5.775,10
2056011	CBH80-250 4K 208/360 60H6	5.6822.32.09	6.156,08
2050001	CBH100-160 1.5k 208/360 60H6	5.6826.32.06	5.228,69
2050004	CBH100-160 2.2k 208/360 60H6	5.6826.32.07	5.603,51
2051001	CBH100C-200 1,5k 208/360 60H6	5.6827.32.56	5.462,32
2051006	CBH100C-200 2.2k 208/360 60H6	5.6827.32.57	5.838,72
2051009	CBH100C-200 3k 208/360 60H6	5.6827.32.58	6.377,16
2051022	CBH100C-250 1.5k 208/360 60H6	5.6828.32.56	5.895,10
2051031	CBH100C-250 2.2k 208/360 60H6	5.6828.32.57	6.271,46
2051035	CBH100C-250 3k 208/360 60H6	5.6828.32.58	6.809,94
2051038	CBH100C-250 4K 208/360 60H6	5.6828.32.59	7.190,95
2052009	CBH125-250 2.2k 208/360 60H6	5.6832.32.07	6.704,22
2052014	CBH125-250 3k 208/360 60H6	5.6832.32.08	7.242,72
2052017	CBH125-250 4K 208/360 60H6	5.6832.32.09	7.622,14
2052020	CBH125-250 5,5k 208/360 60H6	5.6832.32.13	7.909,05
2052023	CBH125-250 7,5k 208/360 60H6	5.6832.32.14	9.498,49
2053008	CBH150-160 1.5k 208/360 60H6	5.6836.32.06	6.594,41
2053010	CBH150-160 2.2k 208/360 60H6	5.6836.32.07	6.986,46
2053013	CBH150-160 3k 208/360 60H6	5.6836.32.08	7.524,92
2053029	CBH150-200 2.2k 208/360 60H6	5.6837.32.07	7.215,38
2053033	CBH150-200 3k 208/360 60H6	5.6837.32.08	7.755,39
2053036	CBH150-200 4k 208/360 60H6	5.6837.32.09	8.136,45
2053053	CBH150-250 5,5k 208/360 60H6	5.6838.32.13	8.487,68
2053056	CBH150-250 7,5k 208/360 60H6	5.6838.32.14	10.073,92
2054012	CBH200-200 3k 208/360 60H6	5.6842.32.08	7.887,23
2054015	CBH200-200 4K 208/360 60H6	5.6842.32.09	8.266,56
2054018	CBH200-200 5,5k 208/360 60H6	5.6842.32.13	8.556,67
2054021	CBH200-200 7,5k 208/360 60H6	5.6842.32.14	10.200,92
2055008	CBH250-200 5,5k 208/360 60H6	5.6843.32.13	9.186,98
2055011	CBH250-200 7,5k 208/360 60H6	5.6843.32.14	10.864,18
2055000	CBH250-200 11k 208/360 60H6	5.6843.32.16	11.226,48