



De  
zekerheid  
van  
Zantingh

## Prijslijst CV GROOTHANDEL

Prijzen per 30-03-2026



## VOORWOORD

Al 90 jaar heeft Zantingh B.V. zich ontwikkeld tot een toonaangevende leverancier van professionele stookinstallaties, CV-componenten en de hieraan gerelateerde servicediensten. Nu is Zantingh jonger en dynamischer dan ooit. Vanuit het pand in Rijsenhout en ons filiaal in Maasland zetten de directie en de ca. 45 medewerkers zich als vanouds in om kwaliteitsprestaties te blijven leveren. Immers, alleen aan tevreden klanten ontleent Zantingh zijn bestaansrecht.

Al geruime tijd behoort Zantingh tot de grootste Nederlandse aanbieders op het terrein van CV-componenten voor de glastuinbouw. Maar ook in de utiliteitsbouw en op de exportmarkten is de CV-groothandel actief. Honderden installatiebedrijven in binnen- en buitenland zijn vaste afnemers.

### Groot assortiment

Tot het leveringsprogramma behoren ondermeer pompen, mengregelapparatuur, vlinderkleppen, lasbenodigdheden in (roestvrij) staal, kasverwarmingsslang en fitwerk. Het uitgebreide leveringspakket is op twee vestigingen uit voorraad leverbaar: onze hoofdvestiging in Rijsenhout en het filiaal Westland in Maasland. Naar wens wordt er geleverd op het bedrijf of op de projectlocatie.

### Toegevoegde waarde

Ook als groothandel streeft Zantingh naar extra toegevoegde waarde. Dikwijls wordt de afnemer gevraagd waar het bestelde product voor bestemd is. Op basis van gedegen markt- en productkennis komen de adviseurs soms met verrassende aanbevelingen, waarmee het belang van de eindgebruiker gediend is. Hierdoor kan ook het installatiebedrijf zich onderscheiden. Met de juiste afstemming van onze logistiek en informatietechnologie zijn wij in staat om klantgericht te werken en service van hoge kwaliteit te bieden.

### Bel of mail ons voor meer informatie:

Zantingh B.V.  
Aarbergerweg 9  
1435 CA RIJSENHOUT

Zantingh Westland  
Oud Camp 6  
3155 DL MAASLAND

Telefoon: +31 (0) 297 – 21 91 00

Telefoon: +31 (0) 174 – 51 58 22

#### Verkoopmedewerkers:

Kees Koopman 0297 – 21 91 50  
Remco Mol 0297 – 21 91 52  
E-mail: [verkoopcv@zantingh.com](mailto:verkoopcv@zantingh.com)

#### Verkoopmedewerkers:

Marco Korving 0174 – 51 58 22  
Bianca Buitelaar 0174 – 51 58 22  
E-mail: [westland@zantingh.com](mailto:westland@zantingh.com)

Internet: [www.zantingh.com](http://www.zantingh.com)

E-mail algemeen: [info@zantingh.com](mailto:info@zantingh.com)

## **Algemene verkoopvoorwaarden betreffende levering van C.V. materialen.**

### **1. Kortingen**

In de Zantingh C.V. prijslijst zijn de bruto verkoopprijzen aangegeven, tenzij anders vermeld. De genoemde bruto verkoopprijzen zijn in principe één kalenderjaar geldig, tussentijdse prijswijzigingen voorbehouden.

### **2. Verzend- en administratiekosten**

Voor orderbedragen tot € 500,- netto excl. btw geldt het volgende:

- Gewicht maximaal 20 kg: verzend- en administratiekosten € 20,- excl. btw
- Pakket zwaarder dan 20 kg (wordt per pallet verzonden): verzend- en administratiekosten € 40,- excl. btw

Voor leveringen binnen Nederland met een orderbedrag vanaf € 500,- netto excl. btw worden geen verzend- en administratiekosten in rekening gebracht.

Voor verzendingen naar adressen buiten Nederland worden de kosten vooraf opgegeven.

### **3. Betaling**

Netto contant, d.w.z. factuurbedragen dienen binnen 30 dagen na factuurdatum op onze rekening te zijn bijgeschreven.

### **4. Retourzendingen**

Apparatuur die niet in aanmerking komt voor garantie en die door Zantingh B.V. juist en volgens uw opgegeven specificaties is geleverd, kan in principe niet worden teruggenomen. Indien er in bijzondere gevallen tussen uw bedrijf en Zantingh B.V. toch overeenstemming bereikt is om goederen te retourneren, dan zullen deze goederen in ieder geval aan de onderstaande criteria moeten voldoen:

- De apparatuur dient nieuw te zijn (niet beschadigd, niet gebruikt) en niet ouder dan 12 maanden na levering van het desbetreffende apparaat volgens de bijbehorende officiële factuur van Zantingh B.V., tenzij tussentijds anders overeengekomen.
- De apparatuur dient zich te bevinden in de originele onbeschadigde verpakking (en niet beschreven te zijn).
- Goederen die op speciale bestelling van de klant gefabriceerd en/of geleverd zijn, kunnen niet retour worden genomen.

Er wordt in zo'n bijzonder geval, mits aan bovenstaande criteria is voldaan, ten hoogste 50% vergoed van de netto waarde van de originele factuur waarop dit apparaat/deze apparatuur door Zantingh B.V. is geleverd. Voor de factuurwaarde geldt een minimum bedrag van € 500,- netto excl. btw, d.w.z. het minimum te crediteren bedrag bedraagt € 250,- netto excl. btw.

### **5. Levering**

Goederen worden franco op het betreffende magazijnadres binnen Nederland geleverd. Eventuele transportschade dient binnen 4 uur na aflevering per e-mail gemeld te worden aan Zantingh B.V.

### **6. Algemene voorwaarden**

Op al onze leveringen en diensten aan Nederlandse (contracts)partijen zijn de FME-CWM voorwaarden van toepassing (gedeponeerd bij de Kamer van Koophandel te Den Haag).

# Zantingh B.V. totaaloplossingen in warmtevoorziening

## Zantingh brander installaties:

Sinds 1970 is Zantingh onder eigen naam actief als producent van gasbranderinstallaties. De expertise die door de jaren is opgebouwd vindt u terug in ons huidige aanbod branderinstallaties. Stuk voor stuk schone, zuinige en uiterst veilige branders. Zantingh produceert twee verschillende type branders; de TR met vermogens van 1.000 tot en met 2.300 kW en de RKB branders die leverbaar zijn tot een ketelvermogen van maar liefst 14.000 kW. De Zantingh branders zijn voorzien van het CE veiligheidskeurmerk. Voor elke situatie biedt Zantingh een perfect aansluitende brander die naar wens nog uitgebreid kan worden.

Voor de kleinere vermogens levert Zantingh Unigas branders en Unical ketels.



## Zantingh rookgascondensors:

Zantingh levert ook rookgascondensors.

Deze Zantingh rookgascondensors zijn condensors met een groot verwarmend oppervlak en een hoog rendement. De rookgascondensator is geschikt voor plaatsing achter gasgestookte overdrukkeketels met een maximale rookgastemperatuur van 250°C. Zantingh is de enige fabrikant die volledig roestvrij stalen rookgascondensors maakt, met uitzondering van de aluminium lamellen. Zantingh levert rookgascondensors van 500 kW tot en met 14.000 kW ketelvermogen.



## CO2-units:

De Zantingh CO2-units zijn geschikt voor het transporteren van rookgassen van met aardgas gestookte ketels met een maximale temperatuur van 60°C. De Zantingh CO2-doseerinstallatie is opgebouwd uit een ventilator, een schakelpaneel en een inlaatcombinatie. De inlaatcombinatie heeft twee aansluitingen, voor rookgasaanvoer en menglucht en is voorzien van een open/dicht servomotor. Het schakelpaneel is voorzien van alle regel- en beveiligingsapparatuur en wordt geleverd volgens de Nederlandse VISA voorschriften.



## **Elektrische ketels:**

Het toepassen van elektrische CV ketels in de Nederlandse glastuinbouw staat volop in de belangstelling. Zantingh is met de elektrische CV ketels van Varmetekk marktleader in de glastuinbouw.

### ***Toepassingen in de glastuinbouw:***

Onze elektrische ketels zijn inmiddels vast onderdeel in de hybride verwarmingssystemen op kwekerijen. De glastuinbouw is een onmisbare schakel in het balanceren van het elektriciteitsnet in Nederland en België; naast levering van stroom door middel van WKK, kan nu ook worden geprofiteerd van stroomafname onder aantrekkelijke voorwaarden.



## **SPX pompen:**

Zantingh is de meest ervaren, betrouwbare leverancier van SPX Johnson pompen en onderdelen in de glastuinbouw. Sinds 1975 leveren wij snel en accuraat een uitgebreid assortiment uit voorraad vanuit onze vestigingen in Rijsenhout en Maasland, op elke gewenste (project)locatie. Voor elke situatie is in het complete programma een Johnson pomp te vinden, om het CV-water razendsnel en energiezuinig naar alle uithoeken van kwekerijen te transporteren. De pompen



worden zorgvuldig geselecteerd, voor een optimale balans tussen debiet, opvoerhoogte en motorvermogen. De motorenreeks is overigens efficiëntieklasse IE4 en dat betekent minder stroomafname, goed nieuws voor zowel klimaat als portemonnee en klanten kunnen bovendien profiteren van de Energie-Investeringsaftrek.

## **Centra mengkranen en regelafsluiters:**

Met de energieprijzen van vandaag telt elke procent besparing, immers energie is nog altijd één van de grootste kostenposten op iedere kwekerij en daarom is het nauwkeurig en effectief regelen van de CV-water temperatuur van groot belang. De mengregelapparatuur van Resideo/Centra staat daarvoor al jaren garant en maakt dus niet voor niets al decennialang vast onderdeel uit van ons leveringsprogramma.



## **EBRO vlinderkleppen:**

In het rijtje van langlopende samenwerkingsverbanden mag onze goede relatie met EBRO Valves natuurlijk niet ontbreken! Vlinder- en terugslagkleppen zijn onmisbare componenten in elk verwarmingssysteem en Zantingh heeft lang geleden de keuze gemaakt voor de Duitse topkwaliteit van EBRO, met inmiddels een grote schare trouwe aanhangers onder tuinbouwinstallateurs. In tegenstelling tot producten van bijvoorbeeld Chinese makelij, zijn EBRO kleppen uitermate duurzaam (zeg maar gerust onverwoestbaar). Steeds meer installatiebedrijven kijken gelukkig verder dan alleen de kostprijs, want kosten gedurende de totale levensduur worden steeds belangrijker. En dat is iets waar EBRO zich al jarenlang met succes op onderscheidt. Het afdichtingsmateriaal wat EBRO bijvoorbeeld toepast doet wat het moet doen, niet alleen als het nieuw is, maar ook na langdurig en intensief gebruik, openen en sluiten de vlinderkleppen probleemloos en vertonen geen lekkage. Handmatig of met motoraandrijving in elke gewenste spanning, bij EBRO kan het allemaal. Wij informeren u graag!



## **Spirotech:**

Kortgeleden is het merk Spirotech lucht- en vuilafscidders toegevoegd aan ons assortiment. Lage-temperatuurverwarming in de glastuinbouw neemt in populariteit toe, waardoor het in de juiste conditie brengen en houden van CV-water belangrijker is dan ooit. Bij lage CV-water temperaturen is ontgassing noodzakelijk, om de opgesloten zuurstof te scheiden, wat ook tot systeemwateroplossingen van Spirotech behoort. Zuurstof in het CV water leidt tot corrosie en vervuiling, met slijtage en rendementsverlies tot gevolg. Met een vuilafscieder van Spirotech neemt daarom de levensduur en het rendement van de installatie aanzienlijk toe.



# Inhoudsopgave

	<b>Pagina</b>
<b>Hoofdstuk 1 - Radiatorappendages, thermostaten, pressostaten</b>	<b>1</b>
Afsluiter RAV	2
Afsluiter RAVV	2
Afsluiter RA-FN	3
Thermostatische voeler RA	3
Drukverschilregelaars AVDA / AVDO	4
Kamerthermostaten	6
New-Line radiatorappendages	4
Danfoss pressostaten en thermostaten	5 + 6
Siemens thermostaten RAK	7
Siemens thermostaten RAZ	8
<b>HOOFDSTUK 2 - Centra, Honeywell meng- en regelapparatuur</b>	<b>9</b>
Mengkleppen DR	10
Afmetingen mengkranen DR	11
Mengkleppen ZR	12
Afmetingen mengkranen ZR	13
Servomotoren VMM / VMK	14
Honeywell mengkleppen	15
Honeywell servomotoren	15
Toebehoren tbv ZG regelaars	16
<b>HOOFDSTUK 3 - Circulatiepompen Johnson, Grundfos</b>	<b>17</b>
SPX Combiline pompen	18 t/m 20
Danfoss frequentieregelaars	20
Grundfos circulatiepompen type MAGNA	22
Grundfos circulatiepompen type TP	23 + 24
Grundfos circulatiepompen type ALPHA	24
Grundfos dompelpompen type KP	24
<b>HOOFDSTUK 4 - Afsluiters</b>	<b>25</b>
EBRO vlinderkleppen Z011-A	26
EBRO handels/wormwielkasten	27
Afmetingen vlinderkleppen	27
EBRO vlinderkleppen Z011-A gas-uitvoering	28
EBRO vlinderkleppen met motor	29
EBRO servomotoren	29
EBRO pneumaten	30
EBRO vlinderkleppen Z014-A	30
EBRO terugslagkleppen type CP	31
EBRO terugslagkleppen type DC	31
Schuifafsluiters messing	32
Schuifafsluiters Rot-Gelb	33
Terugslagkleppen Rot-Gelb	34
Terugslagkleppen Valstop	34
Kogelkranen	35
Kogelkranen met motor	35
Gaskogelkranen	36
Magneetkleppen Lucifer	36
Instelafsluiters STAF	37

# Inhoudsopgave

	<b>Pagina</b>
<b>HOOFDSTUK 5 - Montagematerialen + CV-pijp</b>	<b>38</b>
Malleable fittingen zwart	39 t/m 43
Malleable fittingen gegalvaniseerd	44 t/m 48
Knelfittingen VSH	49 t/m 52
Flamco materialen	53
Ophangmaterialen	53
CV-pijp	54
Roodkoperen pijp	54
<b>HOOFDSTUK 6 - Lasbenodigdheden</b>	<b>55</b>
Lasbochten	56
Lasverlopen	56 + 57
Laszadelstukken	58
Lasschoenen	58
Lasbodems	59
Lasplaatjes	60
Las-T-stukken	60
Lassokken	61
Pijpnippels	61
Kopstukken	62
Kapbeugels	62
Kompensatoren RVS + Rubber	63 + 64
<b>HOOFDSTUK 7 - Expansievaten</b>	<b>65</b>
Expansievaten	66
<b>HOOFDSTUK 8 - Thermometers + manometers</b>	<b>67</b>
Thermometers	68
Manometers	69
<b>HOOFDSTUK 9 - Gewichtsveiligheden, gasfilters en gasdrukregelaars</b>	<b>70</b>
Gewichtsveiligheden	71
Gasfilters	71
Gasdrukregelaars Jeavons	72
Overstortventielen	73
Veiligheidsventielen	73
<b>HOOFDSTUK 10 - Kasverwarmingsslang, viktorketting en benodigdheden</b>	<b>74</b>
Kasverwarmingsslang	75
Astore koppelingen	75
Geka koppelingen	75
Unifit slangkoppelingen	75
Valvo koppelingen	75
Slangklemmen	76
Slangtules	76
Viktorketting	77
S-haken	77

# Inhoudsopgave

	<b>Pagina</b>
<b>HOOFDSTUK 11 - Flenzen, pakkingen, afdichtings- en bevestigingsmaterialen</b>	<b>78</b>
Voorlasflenzen	79 + 80
Draadflenzen	80
Blindflenzen	81
Vlakke lasflenzen	81
Pakkingsets	82
Pakkingringen klinger	83
Pakkingringen rubber	84
Grafietpakkingen	84
Bouten	85 + 86
Moeren	86
Sluitringen	87
Veerringen	87
Draadeinden	87
<b>HOOFDSTUK 12 - Diverse materialen</b>	<b>88</b>
Peilglazen, -toestellen, -onderdelen	89
Syphons	89
Ontluchters	89
Beveiligter Presscon	90
Laagwaterbeveiligingen	90
Luchtdrukschakelaars	90
Pijpbescherminingsmaterialen en tapes	91
Densoleenband	91
Tape	91
Folie	91
Aluminium plakband	91
Vetband	91
Teerband	91
Lekzoeker	91
Hennep	91
Loctite	92
Caldeplast	92
Huisverwarmingstoebehoren	92
Overstortventielen	92
Vul- en aftapkranen	92
Ballofix	92
Kunststof plug	92
<b>HOOFDSTUK 13 - Luchtverhitters</b>	<b>93</b>
Luchtverhitters type LH	94
<b>HOOFDSTUK 14 - SPX pompen</b>	<b>95</b>
CL + CBH pompen diverse spanningen	96 t/m 117

# HOOFDSTUK 1

*Radiatorappendages*

*Thermostaten*

*Pressostaten*





ZANTINGH

DANFOSS RADIATORAPPENDAGES

**Afsluiters voor thermostatische regelaars Type RAV**

De tweewegafsluiter RAV zorgt voor een nauwkeurige en constante temperatuurregeling in combinatie met de thermostatische temperatuurregelaars RAVV.  
De RAV tweewegafsluiter is voorzien van binnendraad- en puntstukaansluiting.

Technische gegevens:

Maximum watertemperatuur : 120°C.  
Proefdruk : 16 bar  
Maximum bedrijfsdruk : 10 bar

**Tweewegafsluiter RAV Recht**

Artikelnr.	Omschrijving	Type	Aansluitmaat	kvs-waarde	Prijs €
4400013	Therm.ventiel	RAV 15/8	1/2"	1,6	44,90
4400014	Therm.ventiel	RAV 20/8	3/4"	2,3	59,00
4400015	Therm.ventiel	RAV 25/8	1"	2,6	105,00
4400016	Therm.ventiel	RAV 15/2	1/2"	2,9	62,30
4400017	Therm.ventiel	RAV 20/2	3/4"	4,2	85,50



**Tweewegafsluiter RAV Haaks**

Artikelnr.	Omschrijving	Type	Aansluitmaat	kvs-waarde	Prijs €
4400010	Therm.ventiel	RAV 20/8	3/4"	2,3	48,30
4400011	Therm.ventiel	RAV 25/8	1"	2,6	97,30

**Temperatuurregelaar voor lucht en water**

De RAVV temperatuurregelaar is een thermostatische regelaar die geschikt is voor diverse toepassingen. Wordt toegepast in combinatie met de RAV afsluiters.  
Het RAVV regelement is voorzien van een koperen staafoeler voor temperatuurmeting in water en lucht. Dompelbuis is los leverbaar.

Technische gegevens:

Max. voelertemperatuur : 120°C.  
Instelschaal : 1 ... 5

**Regelement RAVV**

Artikelnr.	Omschrijving	Type	Temp.	Capilair	Prijs €
4400033	Therm.voeler	RAVK 013U8063	25 ... 65°C	2,0 mtr.	212,00
4400034	Therm.voeler	RAVK 013U8072	25 ... 45°C	2,0 mtr.	212,00
4400035	Therm.voeler	RAVK 003L3530	10 ... 30°C	2,0 mtr.	209,00
4400032	Dompelbuis	messing			82,20

**Vervangingsmodellen**

4400025	Therm.voeler RAV 2960	met ingebouwde voeler, klem 34 mm			42,60
4400026	Therm.voeler RAV 2962	voeler op afstand, klem 34 mm			63,60

**Afsluiters voor thermostatische regelaars type RA-FN**

De tweewegafsluiter RA-FN hebben een vaste doorlaat voor algemene toepassing in verwarmings- en koelinstallaties. De RA-FN tweewegafsluiter is voorzien van binnendraad- en puntstukaansluiting.

Technische gegevens:

Maximum watertemperatuur : 120°C.  
Proefdruk : 16 bar  
Maximum bedrijfsdruk : 10 bar

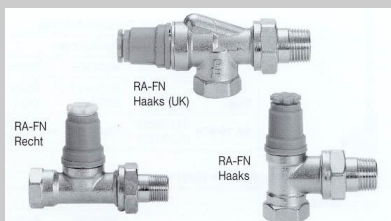

**Radiatorafsluiters RA-FN Rech (niet instelbaar)**

Artikelnr.	Omschrijving	Type	Aansluitmaat	kvs-waarde	Prijs €
4403001	Therm.ventiel	RA-FN 15	1/2"	0,9	22,50
4403002	Therm.ventiel	RA-FN 20	3/4"	1,4	28,70
4403003	Therm.ventiel	RA-FN 25	1"	1,4	51,00

**Radiatorafsluiters RA-FN Haaks (niet instelbaar)**

Artikelnr.	Omschrijving	Type	Aansluitmaat	kvs-waarde	Prijs €
4403005	Therm.ventiel	RA-FN 15	1/2"	0,9	22,50

**Radiatorafsluiters RA-FN Haaks U.K. (niet instelbaar)**

Artikelnr.	Omschrijving	Type	Aansluitmaat	kvs-waarde	Prijs €
4403008	Therm.ventiel	RA-FN 10	3/8 UK	0,65	22,50
4403009	Therm.ventiel	RA-FN 15	1/2 UK	0,9	24,20
4403010	Therm.ventiel	RA-FN 20	3/4 UK	1	30,00
4403019	Knelset tbv RA-FN		1/2" X 15 mm		3,90
4403020	Therm.ventiel Dub.HKS	RA-N 15	1/2" rechts	0,9	36,10
4403021	Therm.ventiel Dub.HKS	RA-N 15	1/2" links	0,9	36,10

**Standaard regelement RA-2000 serie.**

Standaard regelement is geschikt voor algemene toepassingen. Het element is voorzien van click verbinding met diefstalbeveiliging.

Instelbereik : 5 ... 26°C  
Instelschaal : 1 ... 5  
Omgevingstemperatuur max. : 60°C

Artikelnr.	Omschrijving	Type	Capillairlengte	Prijs €
4400024	Therm.voeler	RA 2980	Ingebouwde voeler	30,20

**Met afstandsbediening.**

Instelbereik : 8 ... 28°C  
Instelschaal : 1 ... 5  
Omgevingstemperatuur max. : 30°C boven instelling.

Artikelnr.	Omschrijving	Type	Capillairlengte	Prijs €
4403015	Therm.voeler	RA 5062	0 ... 2 mtr.	120,00
4403016	Therm.voeler	RA 5065	0 ... 5 mtr.	130,00

**DANFOSS DRUKVERSCHILREGELAARS**

<b>Membraamgestuurde drukverschilregelaar</b>						
<p>Membraamgestuurde drukverschilregelaars.            Werking: klep opent bij stijgend drukverschil zonder hulpenergie.            Regelaar voorzien van 2 impulsleidingen en            2 verloopnippels 1/4 flare x 3/8 R.</p> <p>Technische gegevens:            Maximum werkdruk : 10 bar            Maximum drukverschil : 1,2 bar            Max. mediumtemperatuur : 110°C            Instelbereik : 0,1 ... 1,2 bar</p>						
Artikelnr.	Omschrijving	Type	Aansluitmaat	kvs-waarde	Prijs €	
4401001	Drukverschilregelaar	AVDA 20	3/4"	3,4	607,00	
4401002	Drukverschilregelaar	AVDA 25	1"	5,5	642,00	

<b>Veerbelaste drukverschilregelaar</b>						
<p>Veerbelaste drukverschilregelaars.            Deze drukverschilregelaar is bedoeld voor kleine installaties tot ca. 65kW.            Bij een toenemend drukverschil opent de veerbelaste klep waardoor een deel            van het water wordt overgestort in de retour.            Plaatsing zo'n 6 meter vanaf CV-toestel.</p> <p>Technische gegevens:            Maximale werkdruk : 10 bar            Maximale verschildruk : 0,5 bar            Proefdruk : 16 bar            Max. mediumtemperatuur : 120°C.            Instelbereik : 0,05 ... 0,5 bar</p>						
Artikelnr.	Omschrijving	Type	Aansluitmaat	Aansluiting	Prijs €	
4404003	Drukverschilregelaar	AVDO 15R 6018	bi x bu 1/2"	Recht	97,30	
4404007	Drukverschilregelaar	AVDO 20R 6023	bi x bu 3/4"	Recht	102,00	
4404011	Drukverschilregelaar	AVDO 25R 6028	bi x bu 1"	Recht	145,00	

**NEW-LINE RADIATORAPPENDAGES**

<b>Radiator koppelingen</b>						
Artikelnr.	Omschrijving	Uitvoering	Aansluitmaat	Aansluiting	Prijs €	
4500002	Radiator koppeling	Messing	3/4"	Haaks	6,51	
4500003	Radiator koppeling	Messing	1"	Haaks	11,98	
4500005	Radiator koppeling	Messing	1/2"	Recht	3,82	
4500006	Radiator koppeling	Messing	3/4"	Recht	5,37	
4500050	Radiator bocht	Chroom	1/2"	Bocht	10,36	

<b>Voetventielen Verchroomde uitvoering Heimeier</b>						
Artikelnr.	Omschrijving	Uitvoering	Aansluitmaat	Aansluiting	Prijs €	
4500051	Voetventiel	Chroom	3/8"	Recht	14,59	
4500052	Voetventiel	Chroom	1/2"	Haaks	13,59	
4500053	Knelset		1/2" X 15 MM		2,08	

**HONEYWELL PRESSOSTATEN**

<b>Pressuretrol drukregelaar voor proportionele regeling. (Serie 90)</b>					
Voor regeling van lucht, niet brandbare gassen en vloeistoffen temperaturen.					
Balg	: Messing				
Uitgangssignaal	: 135 ohm potentiometer.				
Voeding	: 24 V, 50 Hz.				
Artikelnr.	Omschrijving	Type	Instelbereik	Max.druk	Prijs €
1907001	Pressostaat	L91B1035/U	0-100 kPa	140 kPa	390,00
1907003	Pressostaat	L91B1050/U	34-1000 kPa	1580 kPa	Op aanvraag
1907004	Pressostaat	L91B1068/U	70-2000 kPa	2280 kPa	371,00



**DANFOSS PRESSOSTATEN**

<b>Industriële pressostaten</b>					
Drukregelingen voor algemene toepassingen. Regelen, controleren en alarmeringstoepassingen.					
Mediumtemperatuur	: Max 100°C, voor RT113 max. 90°C				
Contactbelasting	: 10A, 380Vac ohms				
Contactstelsysteem	: Enkelpolig omschakelcontact				
Artikelnr.	Omschrijving	Type	Instelbereik		Prijs €
1700000	Pressostaat	RT 5	4 – 17 bar		375,00
1700009	Pressostaat	RT 110	0,2 – 3 bar		410,00
1700001	Pressostaat	RT 112	0,1 – 1,1 bar		410,00
1700002	Pressostaat	RT 113	0,0 – 0,3 bar		559,00
1700003	Pressostaat	RT 116	1,0 – 10 bar		410,00
1700004	Pressostaat	RT 200	0,2 – 6 bar		410,00



<b>Verschildruk pressostaten</b>					
Drukregelingen voor algemene toepassingen. Regelen, controleren en alarmeringstoepassingen.					
Mediumtemperatuur	: Max 100°C.				
Contactbelasting	: 10A, 380Vac ohms				
Contactstelsysteem	: Enkelpolig omschakelcontact				
Artikelnr.	Omschrijving	Type	Instelbereik		Prijs €
1700008	Verschildruk Pressostaat		RT 262 AL	0,1 – 1,5 bar	927,00
1700007	Verschildruk Pressostaat		RT 263 AL	0,1 – 1,0 bar	1.090,00
1700006	Kontaktsysteem t.b.v. RT				144,00
1700017	Min pressostaat		BCP3L	0,0 - 6,0 bar	493,00
1700018	Max pressostaat		BCP3H	0,0 - 6,0 bar	493,00
1700019	Min pressostaat		BCP2L	0,0 - 2,5 bar	493,00

**DANFOSS THERMOSTATEN**

**Thermostaten met cilindrische afstandsvoeler en capillair**

Artikelnr.	Omschrijving	Type	Temp. instelling	Prijs €
1600009	Thermostaat	RT 3	- 25°C...+ 15°C	408,00
1600001	Thermostaat	RT 14	- 5°C...+ 30°C	408,00
1600015	Thermostaat	RT 26	- 5°C...+ 50°C	408,00
1600002	Thermostaat	RT 101	+ 25°C...+ 90°C	399,00
1600028	Thermostaat	RT 107	+ 70°C...+ 150°C	431,00
1600029	Thermostaat	RT 108	+ 30°C...+ 140°C	501,00

**Thermostaat met ruimtevoeler**

Artikelnr.	Omschrijving	Type	Temp. instelling	Prijs €
1600000	Thermostaat	RT 4	- 5°C...+ 30°C	347,00
1600027	Thermostaat	RT 102	+ 25°C...+ 90°C	481,00
1600003	Thermostaat	RT 103	+ 10°C...+ 45°C	420,00

**Thermostaat met capillair voeler**

Artikelnr.	Omschrijving	Type	Temp. instelling	Cap.	Prijs €
1600052	Vorstthermostaat	KP 61	- 30°C...+ 15°C	2 mtr.	154,00
1600053	Vorstthermostaat	KP 61	- 30°C...+ 15°C	5 mtr.	219,00



**Mechanische ruimtethermostaten**

Deze ruimtethermostaten zijn met name geschikt voor het schakelen van elektrische verwarmingselementen, pompen, branders en ventilatoren.

De temperatuurregeling is minder nauwkeurig dan de elektronische thermostaten.

Niet geschikt voor comfort installaties

Technische gegevens:

Aansluiting : 3- of 4 draads

Instelbereik : 8 ... 30°C

Kleur : wit

Artikelnr.	Omschrijving	Type	Thermometer	Voeding	Prijs €
1600042	Thermostaat	RMT 24	Nee	24 V.	94,10
1600045	Thermostaat	RMT 24 T	Ja	24 V.	122,00
1600040	Thermostaat	RMT 230	Nee	230 V.	84,60
1600041	Thermostaat	RMT 230T	Ja	230 V.	113,00
1600047	Thermostaat	KPS 79	Ja	230 V.	546,00
1600048	Thermostaat	KPS 81	Ja	230 V.	546,00



<b>SIEMENS THERMOSTATEN TYPE RAK</b>				
<p>Voor toepassing in warmteopwekkingsinstallaties en andere toepassingen</p> <p>binnen de AC/CV techniek.</p> <p>Drie montage mogelijkheden: montage op een leiding (aanlegvoeler), in een leiding (dompelpnemer 100mm), wandmontage (capillair 70cm)</p> <p>Er wordt een dompelbuis en klemband meegeleverd.</p> <p>Technische gegevens:</p> <p>Schakelvermogen contact 1-2 10(2.5) A, 250Vac</p> <p>Schakelvermogen contact 1-3 6(2.5) A, 250Vac</p> <p>Beschermingsgraad IP 43</p> <p>Tijdconstante volgens DIN 3440</p> <p>Thermostaat met knop</p> <p>Thermostaat is van buiten af instelbaar (TR)</p> <p>Instelbaar van 15-95°C</p>				
Artikelnr.	Omschrijving	Type	Temp.	Prijs €
1601200	Thermostaat	RAK-TR-1000B	15 ... 95°C	91,40
<b>Blinde thermostaat</b>				
<p>Thermostaat instelling zit achter deksel (TW)</p> <p>Controle van de ingestelde schakelwaarde door een venster in het deksel</p> <p>Instelbaar van 15-95°C of 40-120°C</p>				
Artikelnr.	Omschrijving	Type	Temp.	Prijs €
1601212	Thermostaat	RAK-TW-1000HB	15 ... 95°C	103,00
1601202	Thermostaat	RAK-TW-1200B	40 ... 120°C	89,70
<b>Veiligheidstemperatuurbegrenzer</b>				
<p>Maximaal thermostaat (STB)</p> <p>Vast ingestelde uitschakeltemperatuur 110°C</p> <p>Mechanische vergrendeling, ontgrendeling afgedekt door externe afmeembare schroefaansluiting.</p> <p>Controle van de schakelwaarde door een venster in het deksel</p>				
Artikelnr.	Omschrijving	Type	Temp.	Prijs €
1601203	Thermostaat	RAK-ST.030FP	110°C	96,40
<b>Beschermhulzen</b>				
Artikelnr.	Omschrijving	Type	Materiaal	Prijs €
1601099	Beschermhuls	tbv RAK	Ms63 vernikkeld	20,50
1601100	Beschermhuls	tbZ RAZ	Cr.Ni.MO	30,00

**SIEMENS THERMOSTATEN TYPE RAZ**

Combinatie van twee thermostaten, of een thermostaat én maximaal thermostaat.

Twee montagemogelijkheden: in een leiding (dompelopnemer 100mm), wandmontage (capillair 70cm)

Er wordt een dubbele dompelbuis meegeleverd.

Technische gegevens:

Schakelvermogen contact 1-2 10(2.5) A, 250Vac

Schakelvermogen contact 1-3 6(2.5) A, 250Vac

Beschermingsgraad IP 43

Tijdconstante volgens DIN 3440

Dubbelthermostaat RAZ-TW.1000

Thermostaat is van buiten af instelbaar (TR)

Thermostaat instelling zit achter deksel (TW)

Controle van de ingestelde schakelwaarde door een venster in het deksel

Instelbaar van 15-95°C



Artikelnr.	Omschrijving	Type	Temp.	Prijs €
1601204	Thermostaat	RAZ-TW.1000P	15 ... 95°C	156,00

Dubbelthermostaat én maximaal thermostaat RAZ-ST.030FP

Thermostaat is van buiten af instelbaar (TR), instelbaar van 15-95°C

Maximaal thermostaat (STB), vast ingestelde uitschakeltemperatuur 110°C, mechanische vergrendeling, ontgrendeling afgedekt door externe, afneembare schroefsluiting.

Schakelvermogen contact 11-12 10(2.5) A, 250Vac

Artikelnr.	Omschrijving	Type	Temp.	Prijs €
1601205	Thermostaat	RAZ-ST.030FP	15 ... 95°C	179,70

## HOOFDSTUK 2

*Centra mengkranen*

*Honeywell regelafsluiters*

*Regelapparatuur*



**Driewegmengkraan met rechte of haakse doorgang PN6**

Toepassing:

Mengregeling van aanvoerwatertemperatuur in verwarmings-,  
luchtbehandeling- tuinbouwapplicaties.

Technische gegevens:

Poorten : binnendraad/flensaansluitingen volgens DIN2531  
 Huis : gietijzer  
 Draaiplug : verchroomd gietijzer  
 Draaihoek : 90°  
 Afdichting : dubbele o-ring  
 Medium : verwarmingswater, glycol-watmengsel  
 (max. 50% glycol volgens VDI 2035)  
 Temperatuur : + 2... 130°C; 6 bar

PN 6

**Met binnendraad aansluiting en rechte doorgang**

Artikelnr.	Omschrijving	Type	Aansluitmaat	kvs-waarde	Prijs €
1800023	Mengklep	DR 20 GMLA	DN 20	6,3	139,30
1800025	Mengklep	DR 25 GMLA	DN 25	10	145,30
1800027	Mengklep	DR 32 GMLA	DN 32	16	154,60
1800029	Mengklep	DR40 GMLA	DN 40	25	169,20



**Met flens aansluiting en rechte doorgang**

Artikelnr.	Omschrijving	Type	Aansluitmaat	kvs-waarde	Prijs €
1800033	Mengklep	DR 20 GFLA	DN 20	6,3	157,40
1800035	Mengklep	DR 25 GFLA	DN 25	10	163,30
1800037	Mengklep	DR 32 GFLA	DN 32	16	176,90
1800039	Mengklep	DR 40 GFLA	DN 40	25	191,80
1800041	Mengklep	DR 50 GFLA	DN 50	40	227,00
1800043	Mengklep	DR 65 GFLA	DN 65	63	275,00
1800045	Mengklep	DR 80 GFLA	DN 80	100	423,00
1800047	Mengklep	DR 100 GFLA	DN 100	160	542,00
1800049	Mengklep	DR 125 GFLA	DN 125	250	927,00
1800048	Mengklep	DR 150 GFLA	DN 150	630	1.735,00
1800044	Mengklep	DR 200 GFLA1	DN 200	1000	2.653,00
1800046	Mengklep	DR 200 GFLA	DN 200	1600	2.314,00

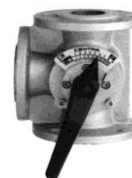

**Met flensaansluiting en haakse doorgang**

Artikelnr.	Omschrijving	Type	Aansluitmaat	kvs-waarde	Prijs €
1800088	Verdeelklep	DR 65 FA	DN 65	63	275,00
1800087	Verdeelklep	DR 80 FA	DN 80	100	423,00
1800082	Verdeelklep	DR 100 FA	DN 100	160	556,00
1800096	Verdeelklep	DR 125 FA	DN 125	250	1.377,00



**Losse binnenwerken 3-weg mengkranen**

Artikelnr.	Omschrijving	Type	Prijs €
1801086	Binnenwerk	DR 50	215,10
1801087	Binnenwerk	DR 65	273,00
1801088	Binnenwerk	DR 80	427,00
1801089	Binnenwerk	DR 100	551,00
1801092	Binnenwerk	DR 125	791,00
1801091	Binnenwerk	DR 150	894,00
1801075	Binnenwerk	DR 200	1.133,00

**AFMETINGEN MENGKRANEN**

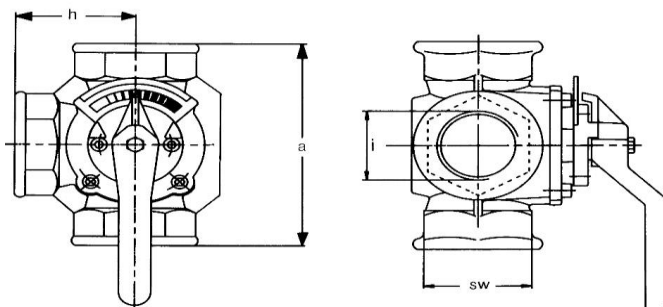

**Met BINNENDRAAD aansluiting en RECHTE en HAAKSE doorgang**

TYPE	a	c	sw	h	i	Gewicht Netto
DR15GMLA	110	179	41	55,00	R 1/2'	2,2 kg
DR20GMLA	110	179	46	55,00	R 3/4'	2,3 kg
DR25GMLA	115	179	50	58,00	R 1'	2,4 kg
DR32GMLA	140	188	60	70,00	R 1 1/4'	4,1 kg
DR40GMLA	150	188	65	75,00	R 1 1/2'	4,3 kg

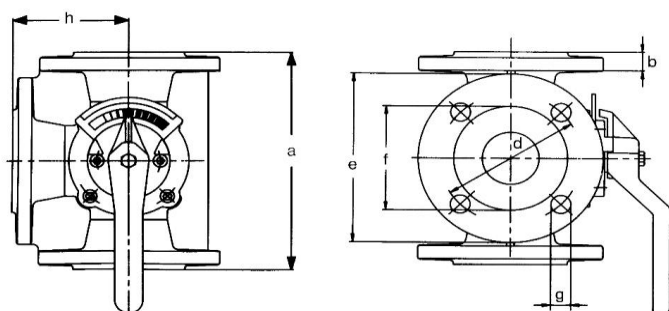

**Met FLENS aansluiting en RECHTE en HAAKSE doorgang**

TYPE	a	b	e	g	h	Gewicht Netto
DR20GFLA	140	15	90	4 x 11	70	3,5 kg
DR25GFLA	150	15	100	4 x 11	75	4,0 kg
DR32GFLA	: 1 ... 5	17	120	4 x 14	80	6,6 kg
DR40GFLA / FA	170	16	130	4 x 14	85	7,1 kg
DR50GFLA / FA	190	16	140	4 x 14	95	9,8 kg
DR65GFLA / FA	210	16	160	4 x 14	105	12,3 kg
DR80GFLA / FA	250	18	190	4 x 18	125	21,4 kg
DR100GFLA / FA	270	18	210	4 x 18	135	26,5 kg
DR125GFLA / FA	310	20	240	8 x 18	155	42,0 kg
DR150GFLA / FA	330	20	265	8 x 18	165	49,0 kg
DR200GFLA	390	22	320	8 X 18	195	73,0 kg

**Vierwegmengkraan PN6**

Toepassing:

Mengregeling van aanvoerwatertemperatuur in verwarmings-, luchtbehandeling- tuinbouwapplicaties.

Technische gegevens:

Poorten	: binnendraad/flensaansluitingen volgens DIN2531
Huis	: gietijzer
Draaiplug:	: verchroomd gietijzer
Draaihoek	: 90°
Afdichting	: dubbele o-ring
Medium	: verwarmingswater, glycol-watmengsel (max. 50% glycol volgens VDI 2035)
Temperatuur	: + 2... 130°C; 6 bar

**Vierweg mengkraan PN 6 met draadaansluiting**

Artikelnr.	Omschrijving	Type	Aansluitmaat	kvs-waarde	Prijs €
1800050	Mengklep	ZR 15 MA	DN 15	4,00	164,00
1800051	Mengklep	ZR 20 MA	DN 20	6,30	164,00
1800052	Mengklep	ZR 25 MA	DN 25	10,00	169,90
1800053	Mengklep	ZR 32 MA	DN 32	16,00	177,80
1800054	Mengklep	ZR 40 MA	DN 40	25,00	194,40

**Vierweg mengkraan PN 6 met flensaansluiting**

Artikelnr.	Omschrijving	Type	Aansluitmaat	kvs-waarde	Prijs €
1800057	Mengklep	ZR 25 FA	DN 25	10,00	189,90
1800058	Mengklep	ZR 32 FA	DN 32	16,00	201,70
1800059	Mengklep	ZR 40 FA	DN 40	25,00	232,00
1800060	Mengklep	ZR 50 FA	DN 50	40,00	262,00
1800061	Mengklep	ZR 65 FA	DN 65	63,00	322,00
1800062	Mengklep	ZR 80 FA	DN 80	100,00	497,00
1800063	Mengklep	ZR 100 FA	DN 100	160,00	706,00
1800064	Mengklep	ZF 125 FA	DN 125	250,00	1.494,00
1800065	Mengklep	ZR 150 FA	DN 150	400,00	1.573,00
1800066	Mengklep	ZR 200 FA	DN 200	630,00	1.872,00

**Losse binnenwerken 4-weg mengkranen**

Artikelnr.	Omschrijving	Type	Prijs €
1801049	Binnenwerk	ZR 50	215,10
1801050	Binnenwerk	ZR 65	273,00
1801051	Binnenwerk	ZR 80	462,00
1801052	Binnenwerk	ZR 100	551,00
1801093	Binnenwerk	ZR 125	791,00

**Reparatieset t.b.v. mengklep**

Artikelnr.	Omschrijving	Type	Aansluitmaat	Prijs €
1802001	Reparatieset	DR/ZR	t.b.v. DN 15-40	79,25
1802002	Reparatieset	DR/ZR	t.b.v. DN 50-65	90,70
1802003	Reparatieset	DR/ZR	t.b.v. DN 80-100	100,20
1802004	Reparatieset	DR/ZR	t.b.v. DN 125-200	100,20
1802005	O-ring met vet		t.b.v. alle type's	9,80

**AFMETINGEN MENGKRANEN**

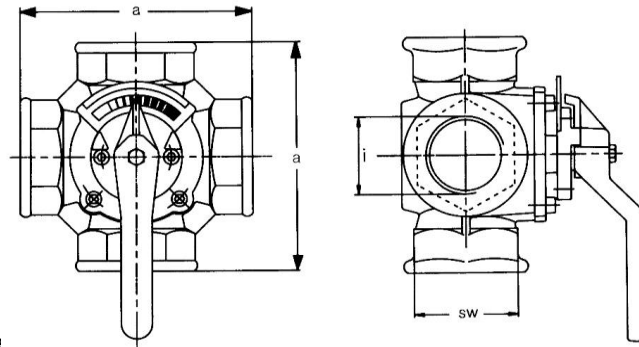

**Met BINNENDRAAD aansluiting**

TYPE	a	C	SW	h	l	Gewicht Netto
ZR15MA	110	179	41	55,00	R 1/2'	2,4 kg
ZR20MA	110	179	46	55,00	R 3/4'	2,5 kg
ZR25MA	115	179	50	58,00	R 1'	2,6 kg
ZR32MA	140	188	60	70,00	R 1 1/4'	4,3 kg
ZR40MA	150	188	65	75,00	R 1 1/2'	4,5 kg

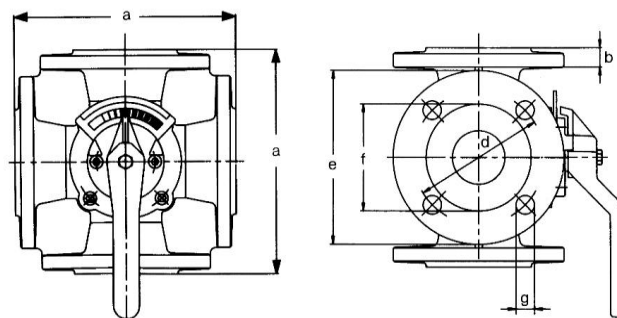

**Met FLENS aansluiting**

TYPE	a	b	e	g	h	Gewicht Netto
ZR25FA	150	15	100	4 x 11	75	4,8 kg
ZR32FA	160	16	120	4 x 14	80	7,6 kg
ZR40FA	170	16	130	4 x 14	85	8,1 kg
ZR50FA	190	16	140	4 x 14	95	11,8 kg
ZR65FA	210	16	160	4 x 14	105	14,4 kg
ZR80FA	250	18	190	4 x 18	125	24,3 kg
ZR100FA	270	18	210	4 x 18	135	32,9 kg
ZR125FA	310	20	240	8 x 18	155	49,0 kg
ZR150FA	330	20	265	8 x 18	165	57,0 kg
ZR200FA	390	22	320	8 X 18	195	84,0 kg

**Servomotoren voor mengkranen VMK – VMM**

Toepassing:

Driepuntsbesturing in verwarmings- en luchtbehandelingsapplicaties.

Driepuntsregeling in de (glas)tuinbouw verwarmingsapplicaties.

Technische gegevens:

Beschermingsklasse : IP 54 volgens EN60529  
 Isolatieklasse : II per EN60730  
 Regelsignaal : Driepunts (floating)  
 Draaihoek 90° : voor DR-ZR en ZRK kranen  
 Draaihoek 120° : voor DRK kranen

Geschikte mengkranen:

DR-ZR serie : VMM-type  
 ZRK serie : VMK-type

Toebehoren:

Omschakelend, voor inbouw  
 Contactbelasting: 3 A, 230 V~  
 Voor servomotoren VMK en VMM, 2 schakelaars; VMS 2  
 Voor servomotoren VRK en VRM, 1 schakelaar; VRS 1

**Servomotor voor mengkranen DR/ZR (Zwevende regeling)**

Artikelnr.	Omschrijving	Type	Voeding	Looptijd	Prijs €
1800110	Servomotor	VMM 20-24	24 Vac	1,6 min.	477,00
1800153	Servomotor	VMM 20	230 Vac	1,6 min.	458,00
1800135	Servomotor	VMM 30-24	24 Vac	2,3 min.	577,00
1800174	Servomotor	VMM 30	230 Vac	2,3 min.	522,00
1800180	Servomotor	VMM 40-24	24 Vac	3,5 min.	582,00
1800181	Servomotor	VMM 40	230 Vac	3,5 min.	532,00
1800178	Servomotor	VMM 40-24F	24 Vac	1,2 min.	590,00
1800173	Servomotor	VMM 40F	230 Vac	1,2 min.	646,00



**Servomotor voor mengkranen DR/ZR (Zwevende regeling)**

Artikelnr.	Omschrijving	Type	Voeding	Looptijd	Prijs €
1800131	Servomotor	VMK 10-4-24	24 Vac	1,5 min.	379,00
1800114	Servomotor	VMK 10-4	230 Vac	1,5 min.	356,00
1800148	Servomotor	VRM 10N	24 Vac	2,0 min.	551,00
1800149	Servomotor	VRM 20N	24 Vac	2,0 min.	556,00
1800150	Servomotor	VRM 30N	24 Vac	2,0 min.	804,00
1800151	Servomotor	VRM 40N	24 Vac	2,0 min.	965,00
1800111	Servomotor	VRM 20	24 Vac	3,0 min.	556,00

**Onderdelen t.b.v. motoren**

Artikelnr.	Omschrijving	Type	Opmerking	Prijs €
1800154	Hulpschakelaar	VMS 2	t.b.v. VMM	70,05
1800252	Koppelingsbus		t.b.v. VMM	36,10
1800184	Potentiometerset	VMP 10-90	10kohm-90°	89,50

**Drieweg regelafsluiters PN 6 met flensaansluiting**

Drieweg regelafsluiter met flensaansluiting PN6

Toepassing: voor modulerende regeling van heet- of koelwater in verwarmings-, ventilatie- en luchtbehandeling- en tuinbouwapplicaties.

Technische gegevens:	: flensaansluiting ISO7005
Materialen	: afsluiterhuis gietijzer GG25
Plug	: roestvrijstaal
Waterkwaliteit	: volgens VDI2035
Karakteristiek A-AB	: equiprocentueel
Karakteristiek B-AB	: lineair
Temperatuur V5329C	+ 2 ... 170°C
Temperatuur V5015A	+ 2 ... 130°C

**Driewegregelafsluiter PN6 met flensaansluiting. Lichthoogte 20 mm**

Artikelnr.	Omschrijving	Type	Aansluitmaat	kvs-waarde	Prijs €
1900018	Mengklep	XF15A4.0	DN 15	4	441,00
1900017	Mengklep	XF20A6.3	DN 20	6,3	441,00
1900016	Mengklep	XF25A10	DN 25	10	441,00
1900014	Mengklep	XF32A16	DN 32	16	476,00
1900000	Mengklep	XF40A25	DN 40	25	539,00
1900001	Mengklep	XF50A40	DN 50	40	589,00
1900002	Mengklep	XF65A63	DN 65	63	746,00
1900003	Mengklep	XF80A100	DN 80	100	921,00



**Driewegregelafsluiter PN6 met flensaansluiting. Lichthoogte 38 mm**

Artikelnr.	Omschrijving	Type	Aansluitmaat	kvs-waarde	Prijs €
1900004	Mengklep	XF100A140	DN 100	140	1.352,00
1900005	Mengklep	XF125A220	DN 125	220	1.919,00
1900006	Mengklep	XF150A310	DN 150	310	2.415,00

**Reparatieset**

Artikelnr.	Omschrijving	Aansluitmaat	Opmerking	Prijs €
1900008	Reparatieset	DN 40-80	t.b.v.XF 1-3"10MM	45,85
1900009	Reparatieset	DN 100-150	t.b.v. XF 4-6"12MM	65,50

**Servomotoren met driepuntsbesturing**

Artikelnr.	Type	Lichthoogte	Voeding	Looptijd	Prijs €
1900034	ML6420A3007	20 mm	24 Vac	1,0 min.	528,00
1900035	ML6420A3015	20 mm	230 Vac	1,0 min.	536,00
1900013	ML6421A3005	20 mm	24 Vac	1,9 min.	721,00
1900010	ML6421B3004	38 mm	24 Vac	3,5 min.	721,00
1900011	ML6421B3012	38 mm	230 Vac	3,5 min.	721,00

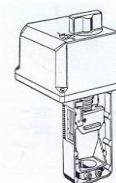

**Servomotoren met driepuntsbesturing en veerteruggang**

Artikelnr.	Type	Lichthoogte	Voeding	Looptijd	Prijs €
1900040	ML6425B3005	20 mm	24 Vac	1,8 min.	1.221,00

**Eindschakelaar**

Artikelnr.	Omschrijving	Opmerking	Prijs €
1900042	Vervolgschakelaar	t.b.v. ML6420 / ML6425	240,00
1900030	Vervolgschakelaar	t.b.v. ML6421 / ML7421	262,00

**TOEBEHOREN VOOR ZG REGELAARS**

**Buitentemperatuuropnehmer**

Meetelement	NTC20k				
Aansluitklemmen	2				
Artikelnr.	Omschrijving	Type	Temp. bereik	IP klasse	Prijs €
1800076	Buitenvoeler	AF20-B54	- 40°C ... + 70°C	IP 54	51,75



**Watertemperatuuropnehmer (dompelbuis)**

Meetelement	NTC20k				
Meetelement	135mm				
Dompelbuis	1/2" buitendraad				
Dompelbuis	koper				
Aansluitklemmen	2				
Artikelnr.	Omschrijving	Type	Temp. bereik	IP klasse	Prijs €
1800104	Watervoeler	VF20-1B54	0°C ... + 110°C	IP 52	65,50



**Watertemperatuuropnehmer (aanleg)**

Meetelement	NTC20k				
Montageplaats	op leiding geklemd				
Aansluitklemmen	2				
Artikelnr.	Omschrijving	Type	Temp. bereik	IP klasse	Prijs €
1800105	Watervoeler	SF20-B54	0°C ... + 110°C	IP 52	51,10



## HOOFDSTUK 3

*Circulatiepompen*

*Johnson*

*Grundfos*



**JOHNSON COMBILINE POMPEN**

**Johnson CombiLine inbouwcirculatiepomp met droge motor**

Technische gegevens:	
Maximum capaciteit	: 400m <sup>3</sup> /h
Maximum opvoerhoogte	: 1 - 28 m
Maximum temperatuur	: 140°C
Maximum werkdruk	: 6 bar (ND 6 / flenzen DIN2631 PN6) : 10 bar (ND10 / flenzen DIN2633 PN16)
Nominaal toerental	: 1450 min-1 (4-polig)
Elektromotor (bij 50Hz)	: 1450/950 min-1 (4-polig/6-polig)
IP klasse elektromotor	: IP 55
Frequentie elektromotor	: 50 Hz 230/400 V (≤ 1,5 kW) 400/695 V (≥ 2,2 kW)

*Voor andere voltage en speciale spanning zie Hoofdstuk 14 bijlage SPX pompen.*

**Johnson pompen type CL**

Artikelnr.	Omschrijving	Motorvermogen	Inbouwmaat	Voeding	Prijs €
2010051	CL 32-125	0,13 kW	250	230/400 V	991,12
2010090	CL 40C-125 / PN6	0,13 kW	250	230/400 V	1.128,76
2010091	CL 40C-125 / PN6	0,18 kW	250	230/400 V	1.165,48
2010092	CL 40C-125 / PN6	0,25 kW	250	230/400 V	1.232,76
2010093	CL 40C-125 / PN6	0,37 kW	250	230/400 V	1.274,39
2010002	CL 40-160 / PN6	0,25 kW	320	230/400 V	1.365,84
2010003	CL 40-160 / PN6	0,37 kW	320	230/400 V	1.407,12
2010004	CL 40-160 / PN6	0,55 kW	320	230/400 V	1.443,83
2010005	CL 40-200 / PN6	0,55 kW	360	230/400 V	1.514,21
2010006	CL 40-200 / PN6	0,75 kW	360	230/400 V	1.560,07
2023015	CL 40-200 / PN6	1,10 kW	360	230/400 V	1.632,57
2010008	CL 50-125 / PN6	0,25 kW	280	230/400 V	1.420,91
2010009	CL 50-125 / PN6	0,37 kW	280	230/400 V	1.457,61
2010010	CL 50-160 / PN6	0,25 kW	340	230/400 V	1.546,00
2010011	CL 50-160 / PN6	0,37 kW	340	230/400 V	1.581,49
2010012	CL 50-160 / PN6	0,55 kW	340	230/400 V	1.636,55
2026015	CL 50-160 / PN6	0,75 kW	340	230/400 V	1.670,12
2010014	CL 50-200 / PN6	0,75 kW	380	230/400 V	1.792,53
2010015	CL 50-200 / PN6	1,10 kW	380	230/400 V	1.858,33
2026025	CL 50-200 / PN6	1,50 kW	380	230/400 V	1.925,01
2010017	CL 65-125 / PN6	0,25 kW	340	230/400 V	1.566,18
2010018	CL 65-125 / PN6	0,37 kW	340	230/400 V	1.596,78
2010019	CL 65-125 / PN6	0,55 kW	340	230/400 V	1.644,22
2010021	CL 65-160 / PN6	0,55 kW	340	230/400 V	1.800,21
2010022	CL 65-160 / PN6	0,75 kW	340	230/400 V	1.826,21
2010023	CL 65-160 / PN6	1,10 kW	340	230/400 V	1.899,64
2010024	CL 65-200 / PN16	1,10 kW	440	230/400 V	1.974,59
2010025	CL 65-200 / PN16	1,50 kW	440	230/400 V	2.041,87
2027024	CL 65-200 / PN16	2,20 kW	440	230/400 V	2.354,29
2010027	CL 80-125 / PN6	0,55 kW	360	230/400 V	1.745,13
2010028	CL 80-125 / PN6	0,75 kW	360	230/400 V	1.821,61
2010029	CL 80-125 / PN6	1,10 kW	360	230/400 V	1.904,22



Artikelnr.	Omschrijving	Motorvermogen	Inbouwmaat	Voeding	Prijs €
2010030	CL 80-160 / PN6	1,10 kW	400	230/400 V	2.037,27
2010031	CL 80-160 / PN6	1,50 kW	400	230/400 V	2.089,29
2010032	CL 80-160 / PN6	2,20 kW	400	230/400 V	2.182,57
2010033	CL 80-200 / PN16	1,50 kW	530	230/400 V	2.349,31
2010034	CL 80-200 / PN16	2,20 kW	530	230/400 V	2.597,07
2010035	CL 80-200 / PN16	3,00 kW	530	230/400 V	2.724,04
2029024	CL 80A-250 / PN10	4,00 kW	590	230/400 V	4.940,23
2029029	CL 80A-250 / PN10	5,50 kW	590	230/400 V	5.452,63
2010500	CL 80A-250 / PN10	7,50 kW	590	230/400 V	5.818,18
2010501	CL 80A-250 / PN10	9,20 kW	590	230/400 V	6.348,88
2029003	CL 80A-250 / PN10	11,0 kW	590	230/400 V	6.598,20
2010036	CL 100-150 / PN6	0,75 kW	560	230/400 V	1.956,21
2010037	CL 100-150 / PN6	1,10 kW	560	230/400 V	2.083,16
2010038	CL 100-150 / PN6	1,50 kW	560	230/400 V	2.278,94
2010039	CL 100-160 / PN6	1,50 kW	560	230/400 V	2.575,67
2010040	CL 100-160 / PN6	2,20 kW	560	230/400 V	2.746,97
2010041	CL 100-160 / PN6	3,00 kW	560	230/400 V	2.858,63
2010048	CL 100-200 / PN6	2,20 kW	590	230/400 V	3.135,44
2010049	CL 100-200 / PN6	3,00 kW	590	230/400 V	3.335,85
2010050	CL 100-200 / PN6	4,00 kW	590	230/400 V	3.580,51
2013039	CL 100-200 / PN6	5,50 kW	590	230/400 V	4.481,41
2010056	CL 100-200 / PN6	7,50 kW	590	230/400 V	4.914,24
2014030	CL 100A-250 / PN10	5,50 kW	730	230/400 V	5.717,22
2010503	CL 100A-250 / PN10	7,50 kW	730	230/400 V	6.050,62
2014038	CL 100A-250 / PN10	9,20 kW	730	230/400 V	6.579,83
2014003	CL 100A-250 / PN10	11,0 kW	730	230/400 V	6.852,09
2010502	CL 100A-250 / PN10	15,0 kW	730	230/400 V	7.658,13
2010042	CL 125-160 / PN10	2,20 kW	750	230/400 V	3.634,04
2010043	CL 125-160 / PN10	3,00 kW	750	230/400 V	3.845,14
2010044	CL 125-160 / PN10	4,00 kW	750	230/400 V	4.100,55
2010508	CL 125-160 / PN10	5,50 kW	750	230/400 V	4.608,34
2015022	CL 125-160 / PN10	7,50 kW	750	230/400 V	5.002,96
2010509	CL 125C-200 / PN10	4,00 kW	750	230/400 V	4.245,86
2010058	CL 125C-200 / PN10	5,50 kW	750	230/400 V	4.755,18
2010059	CL 125C-200 / PN10	7,50 kW	750	230/400 V	5.148,25
2016027	CL 125A-250 / PN10	7,50 kW	805	230/400 V	6.662,42
2010505	CL 125A-250 / PN10	9,20 kW	805	230/400 V	7.220,70
2010504	CL 125A-250 / PN10	11,0 kW	805	230/400 V	7.486,83
2016001	CL 125A-250 / PN10	15,0 kW	805	230/400 V	8.360,17
2010060	CL 150-125 / PN10	2,20 kW	900	230/400 V	5.486,25
2018002	CL 150-125 / PN10	3,00 kW	900	230/400 V	5.698,88
2018004	CL 150-125 / PN10	4,00 kW	900	230/400 V	6.015,49
2010061	CL 150-160 / PN10	4,00 kW	750	230/400 V	5.998,65
2010063	CL 150-160 / PN10	5,50 kW	750	230/400 V	6.706,80
2018025	CL 150-160 / PN10	7,50 kW	750	230/400 V	7.145,76



Artikelnr.	Omschrijving	Motorvermogen	Inbouwmaat	Voeding	Prijs €
2018052	CL 150-200 / PN10	4,00 kW	720	230/400 V	6.255,58
2010065	CL 150-200 / PN10	5,50 kW	720	230/400 V	6.963,77
2010066	CL 150-200 / PN10	7,50 kW	720	230/400 V	7.407,31
2010067	CL 150-200 / PN10	9,20 kW	720	230/400 V	7.964,04
2018067	CL 150-250 / PN10	11,00kW	900	230/400 V	8.617,13
2010068	CL 150-250 / PN10	15,00kW	900	230/400 V	9.254,91
2010077	CL 150-250 / PN10	18,50kW	900	230/400 V	10.201,66
2010069	CL 150-250 / PN10	22,00kW	900	230/400 V	10.626,85
2019021	CL 200-200 / PN10	9,20kW	900	230/400 V	7.968,59
2010072	CL 200-200 / PN10	11,00kW	900	230/400 V	8.234,75
2010073	CL 200-200 / PN10	15,00kW	900	230/400 V	9.126,44
2010074	CL 4/4 2-polig	0,26KW	1 PH	230V	825,91
2010052	CL 4/4 4-polig	0,13KW		230/400V	795,35
2010053	CL 4/4 2-polig	0,26KW		230/400V	825,93
2010054	CL 5/4 4-polig	0,13KW		230/400V	795,24
2010055	CL 5/4 2-polig	0,26KW		230/400V	825,93

Voor pompen met een speciale spanning zie de bijlage achterin de prijslijst.

**Frequentieregelaars**

Frequentieregelaars Danfoss		
Artikelnr.	Omschrijving	Prijs €
9993200	Frequentieregelaar Danfoss FC-102P1K1	1.170,31
9993203	Frequentieregelaar Danfoss FC-102P3K0	1.699,92
9993204	Frequentieregelaar Danfoss FC-102P4K0	1.801,09
9993205	Frequentieregelaar Danfoss FC-102P5K5	2.052,56
9993206	Frequentieregelaar Danfoss FC-102P7K5	2.280,17
9993207	Frequentieregelaar Danfoss FC-102P11K	2.903,93
9993208	Frequentieregelaar Danfoss FC-102P15K	3.290,29
2130000	Druk.v.opnemer DPI 0-0.6Bar	621,00

**JOHNSON CombiBlocHorti POMPEN**

Johnson CombiBlocHorti centrifugaal pompen	
Technische gegevens:	
Maximum capaciteit	: 850m <sup>3</sup> /h
Maximum opvoerhoogte	: 105 m
Maximum temperatuur	: 120°C
Maximum werkdruk	: 1000 kPa (10 bar)
Maximaal toerental	: 3600 omw./min
<i>Voor andere voltage en speciale spanning zie Hoofdstuk 14 bijlage SPX pompen.</i>	

Artikelnr.	Omschrijving	Motorvermogen	Voeding	Prijs €	
2057007	CBH 80C-200	2,2 kW	230/400 V	3 fase, 50Hz, 4-p.	3.271,44
2057009	CBH 80C-200	3,0 kW	230/400 V	3 fase, 50Hz, 4-p.	3.438,90
2057012	CBH 80C-200	4,0 kW	230/400 V	3 fase, 50Hz, 4-p.	3.868,16
2057016	CBH 80C-200	5,5 kW	230/400 V	3 fase, 50Hz, 4-p.	4.028,04
2056009	CBH 80-250	3,0 kW	230/400 V	3 fase, 50Hz, 4-p.	3.702,25
2056014	CBH 80-250	4,0 kW	230/400 V	3 fase, 50Hz, 4-p.	4.133,06
2056016	CBH 80-250	5,5 kW	230/400 V	3 fase, 50Hz, 4-p.	4.292,90
2056020	CBH 80-250	7,5 kW	230/400 V	3 fase, 50Hz, 4-p.	4.892,67
2050007	CBH 100-160	2,2 kW	230/400 V	3 fase, 50Hz, 4-p.	3.434,34
2050009	CBH 100-160	3,0 kW	230/400 V	3 fase, 50Hz, 4-p.	3.601,76
2050013	CBH 100-160	4,0 kW	230/400 V	3 fase, 50Hz, 4-p.	4.032,57
2051012	CBH 100C-200	4,0 kW	230/400 V	3 fase, 50Hz, 4-p.	4.260,92
2051014	CBH 100C-200	5,5 kW	230/400 V	3 fase, 50Hz, 4-p.	4.586,71
2051017	CBH 100C-200	7,5 kW	230/400 V	3 fase, 50Hz, 4-p.	4.967,29
2051041	CBH 100C-250	4,0 kW	230/400 V	3 fase, 50Hz, 4-p.	4.534,95
2040499	CBH 100C-250	5,5 kW	230/400 V	3 fase, 50Hz, 4-p.	4.860,72
2040500	CBH 100C-250	7,5 kW	230/400 V	3 fase, 50Hz, 4-p.	5.153,00
2052026	CBH 125-250	7,5 kW	230/400 V	3 fase, 50Hz, 4-p.	5.679,71
2052000	CBH 125-250	11,0 kW	230/400 V	3 fase, 50Hz, 4-p.	6.373,90
2052001	CBH 125-250	15,0 kW	230/400 V	3 fase, 50Hz, 4-p.	7.100,02
2053000	CBH 150-125	2,2 kW	230/400 V	3 fase, 50Hz, 4-p.	4.618,67
2040501	CBH 150-125	3,0 kW	230/400 V	3 fase, 50Hz, 4-p.	4.653,70
2053003	CBH 150-125	4,0 kW	230/400 V	3 fase, 50Hz, 4-p.	5.105,82
2053016	CBH 150-160	4,0 kW	230/400 V	3 fase, 50Hz, 4-p.	5.381,35
2053018	CBH 150-160	5,5 kW	230/400 V	3 fase, 50Hz, 4-p.	5.716,26
2053020	CBH 150-160	7,5 kW	230/400 V	3 fase, 50Hz, 4-p.	6.086,19
2053039	CBH 150-200	4,0 kW	230/400 V	3 fase, 50Hz, 4-p.	5.615,79
2053041	CBH 150-200	5,5 kW	230/400 V	3 fase, 50Hz, 4-p.	5.929,38
2053044	CBH 150-200	7,5 kW	230/400 V	3 fase, 50Hz, 4-p.	6.303,87
2053048	CB 150-250	15 kW	230/400 V	3 fase, 50Hz, 4-p.	7.631,30



Artikelnr.	Omschrijving	Motorvermogen	Voeding	Prijs €	
2040502	CBH 200-200	11 kW	230/400 V	3 fase, 50Hz, 4-p.	6.999,54
2054001	CBH 200-200	15 kW	230/400 V	3 fase, 50Hz, 4-p.	7.750,05
2040503	CBH 250-200	11 kW	230/400 V	3 fase, 50Hz, 4-p.	7.617,62
2040504	CBH 250-200	15 kW	230/400 V	3 fase, 50Hz, 4-p.	7.996,65

Voor pompen met een speciale spanning zie de bijlage achterin de prijslijst.

**GRUNDFOS CIRCULATIEPOMPEN**

**Grundfos Inbouwcirculatiepompen type MAGNA 1**

De GRUNDFOS MAGNA 1 circulatiepomp is ontworpen voor het rondpompen van vloeistoffen voor:

Verwarming

Koeling

Huishoudelijk warm tapwater

Geothermische warmtepompsystemen.

De MAGNA 1 is de ideale vervanger voor de UPS.

Artikelnr.	Omschrijving	Inbouwmaat	Voeding	Prijs €
2110174	MAGNA 1 32-120F	220	1 x 230V	2.064,00
2110175	MAGNA 1 40-80F	220	1 x 230V	2.045,00
2110176	MAGNA 1 40-120F	250	1 x 230V	2.504,00
2110177	MAGNA 1 40-150F	250	1 x 230V	3.058,00
2110178	MAGNA 1 50-60F	240	1 x 230V	2.657,00
2110179	MAGNA 1 50-120F	280	1 x 230V	3.268,00
2110180	MAGNA 1 50-150F	280	1 x 230V	3.765,00
2110181	MAGNA 1 65-60F	340	1 x 230V	3.230,00
2110182	MAGNA 1 65-120F	340	1 x 230V	3.975,00
2110183	MAGNA 1 65-150F	340	1 x 230V	4.585,00
2110185	MAGNA 1 80-60F	360	1 x 230V	3.727,00
2110186	MAGNA 1 80-120F	360	1 x 230V	4.910,00



**Grundfos Inbouwcirculatiepompen type MAGNA 3**

De MAGNA3 geschikt voor zowel verwarming- als koelingtoepassingen en ook voor de circulatie van huishoudelijke warmwatersystemen.

De pomp is ontworpen om vloeistoffen te verwerken tot -10 °C, waardoor ze geschikt is voor zowel zware industriële taken als warmtepomp systemen.

MAGNA3 beschikt over een ingebouwde warmte energiemeter die systeemwarmte energiedistributie en het verbruik registreert om te hoge energierekeningen als gevolg van systeem onevenwichtigheden te voorkomen.

En het bespaart u de installatiekosten van een aparte energiemeter instrument.

Artikelnr.	Omschrijving	Inbouwmaat	Voeding	Prijs €
2115012	MAGNA 3 25-60	180	1 x 230V	1.306,00
2115015	MAGNA 3 25-80	180	1 x 230V	1.489,00
2115013	MAGNA 3 32-60	180	1 x 230V	1.581,00
2115016	MAGNA 3 32-80	180	1 x 230V	1.649,00
2110160	MAGNA 3 32-120F	220	1 x 230V	2.539,00
2115017	MAGNA 3 40-60F	220	1 x 230V	2.018,00
2110161	MAGNA 3 40-80F	220	1 x 230V	2.539,00
2110162	MAGNA 3 40-120F	250	1 x 230V	3.204,00
2110163	MAGNA 3 40-150F	250	1 x 230V	3.797,00
2110164	MAGNA 3 50-60F	240	1 x 230V	3.299,00
2110165	MAGNA 3 50-120F	280	1 x 230V	4.058,00
2110166	MAGNA 3 50-150F	280	1 x 230V	4.675,00
2110167	MAGNA 3 65-60F	340	1 x 230V	4.011,00
2110168	MAGNA 3 65-120F	340	1 x 230V	4.936,00
2110169	MAGNA 3 65-150F	340	1 x 230V	5.754,00
2110170	MAGNA 3 80-40F	360	1 x 230V	4.200,00
2110171	MAGNA 3 80-60F	360	1 x 230V	4.628,00
2110172	MAGNA 3 80-120F	360	1 x 230V	6.188,00
2110173	MAGNA 3 100-40	450	1 x 230V	5.183,00



**GRUNDFOS CIRCULATIEPOMPEN TYPE TP (DROGE UITVOERING)**

Toepassingsgebied:

verwarmings- en koelinstallaties, tapwaterinstallaties en industriële installaties.

Aansluitingen : DN 25 – 100

Max. systeemdruk : 10 bar

Mediumtemperatuur : - 15°C ... + 140°C

Artikelnr.	Omschrijving	Inbouwmaat	Aansluiting	Motorverm.	Prijs €
2110257	TP 32-60/4	280	DN 32	0,25 kW	1.180,00
2110230	TP 32-80/4	340	DN 32	0,25 kW	1.835,00
2110231	TP 32-100/4	340	DN 32	0,37 kW	1.871,00
2110232	TP 32-120/4	440	DN 32	0,55 kW	1.934,00
2110233	TP 32-320/2	340	DN 32	2,20 kW	2.301,00
2110234	TP 32-460/2	440	DN 32	4,00 kW	2.570,00
2110235	TP 32-580/2	440	DN 32	5,50 kW	3.181,00
2110200	TP 40-30	250	DN 40	0,12 kW	1.230,00
2110201	TP 40-60/4	250	DN 40	0,25 kW	1.398,00
2110236	TP 40-90/4	320	DN 40	0,25 kW	1.400,00
2110258	TP 40-100/4	340	DN 40	0,55 kW	2.105,00
2110300	TP 40-110/4	440	DN 40	0,75 kW	2.153,00
2110202	TP 40-120	250	DN 40	0,37 kW	1.452,00
2110238	TP 40-230/2	320	DN 40	1,10 kW	1.833,00
2110239	TP 40-270/2	320	DN 40	1,50 kW	2.001,00
2110301	TP 40-530/2	440	DN 40	7,70 kW	4.062,00
2110203	TP 50-30	280	DN 50	0,25 kW	1.420,00
2110204	TP 50-60/4	280	DN 50	0,37 kW	1.753,00
2110302	TP 50-80/4	440	DN 50	0,75 kW	2.506,00
2110205	TP 50-120	280	DN 50	0,75 kW	1.783,00
2110303	TP 50-120/4	440	DN 50	1,10 kW	2.550,00
2110304	TP 50-140/4	440	DN 50	1,50 kW	2.594,00
2110244	TP 50-290/2	340	DN 50	3,00 kW	2.618,00
2110245	TP 50-360/2	340	DN 50	4,00 kW	3.010,00
2110246	TP 50-430/2	340	DN 50	5,50 kW	3.984,00
2110206	TP 65-30	340	DN 65	0,25 kW	1.783,00
2110207	TP 65-60/4	340	DN 65	0,55 kW	2.138,00
2110256	TP 65-90/4	360	DN 65	0,75 kW	2.545,00
2110247	TP 65-110/4	475	DN 65	1,10 kW	2.643,00
2110208	TP 65-120	340	DN 65	1,10 kW	2.249,00
2110248	TP 65-130/4	475	DN 65	1,50 kW	2.790,00
2110249	TP 65-150/4	475	DN 65	2,20 kW	3.025,00
2110260	TP 65-170/4	475	DN 65	3,00 kW	3.157,00
2110310	TP 65-170/2	360	DN 65	2,2 kW	2.467,00
2110250	TP 65-180/2	340	DN 65	1,50 kW	2.448,00
2110311	TP 65-210/2	360	DN 65	3,00 kW	2.643,00
2110261	TP 65-240/4	475	DN 65	4,00 kW	3.626,00
2110253	TP 65-340/2	360	DN 65	5,50 kW	4.062,00
2110254	TP 65-460/2	475	DN 65	11,00 kW	6.039,00
2110255	TP 65-550/2	475	DN 65	15,00 kW	7.066,00
2110209	TP 80-30	360	DN 80	0,37 kW	2.405,00
2110210	TP 80-60/4 PN6	360	DN 80	0,75 kW	2.746,00
2110199	TP 80-60-60/4 PN10	360	DN 80	0,75 kW	2.746,00
2110263	TP 80-90/4	440	DN 80	1,50 kW	2.839,00
2110264	TP 80-110/4	440	DN 80	2,2 kW	3.083,00
2110211	TP 80-120	360	DN 80	1,50 kW	2.845,00
2110265	TP 80-150/4	500	DN 80	3,0 kW	3.230,00
2110266	TP 80-170/4	500	DN 80	4,0 kW	4.062,00
2110267	TP 100-70/4	500	DN 100	1,50 kW	3.649,00
2110268	TP 100-90/4	550	DN 100	2,20 kW	3.956,00



**Grundfos circulatiepompen type TP (droge uitvoering)**

Artikelnr.	Omschrijving	Inbouwmaat	Aansluiting	Motorverm.	Prijs €
2110212	TP 100-30/4 PN6	450	DN 100	0,55 kW	3.095,00
2110223	TP 100-30/4 PN10	450	DN 100	0,55 kW	3.095,00
2110269	TP 100-110/4	550	DN 100	3,00 kW	4.213,00
2110330	TP 100-120/2	450	DN 100	2,20 kW	3.583,00
2110270	TP 100-130/4	550	DN 100	4,00 kW	4.728,00
2110271	TP 100-200/4	670	DN 100	7,50 kW	5.950,00
2110272	TP 125-60/6	620	DN 125	1,75 kW	4.597,00
2110273	TP 125-70/6	620	DN 125	2,20 kW	4.868,00
2110320	TP 125/80/6	800	DN 125	3,00 kW	5.679,00
2110321	TP 125-100/6	800	DN 125	4,00 kW	6.221,00
2110277	TP 125-130/4	620	DN 125	5,50 kW	5.517,00
2110322	TP 125-130/6	620	DN 125	5,50 kW	7.032,00
2110279	TP 125-160/4	620	DN 125	7,50 kW	7.302,00
2110281	TP 150-70/6	800	DN 150	3,00 kW	6.166,00
2110282	TP 150-90/6	800	DN 150	4,00 kW	6.762,00
2110283	TP 150-110/6	800	DN 150	5,50 kW	7.573,00
2110286	TP 150-200/4	800	DN 150	15,00 kW	9.779,00
2110287	TP 150-220/4	800	DN 150	18,50 kW	10.915,00



**Grundfos circulatiepompen ALPHA 1**

Voedingsspanning : 1 x 230 V – 50/60 Hz  
 Debiet, Qmax : 2.4 m3 /uur  
 Vloeistoftemperatuur : +2° C t/m +110° C (TF 110)  
 Systeemdruk, Pmax : 1.0 MPa/10 bar  
 Vermogen : 5-45 W  
 Omgevingstemperatuur : 0° C t/m +40° C EEI (gem): ≤ 0,21  
 Beschermingsklasse : IP 42  
 Isolatieklasse : F

Artikelnr.	Omschrijving	Inbouwmaat	Aansluiting	Voeding	Prijs €
2110190	ALPHA 1 GO 25-40	130		1 x 230V	464,00
2110191	ALPHA 1 GO 25-40	180		1 x 230V	371,00
2110192	ALPHA 1 GO 25-60	130		1 x 230V	534,00
2110193	ALPHA 1 GO 25-60	180		1 x 230V	427,00
2110194	ALPHA 1 GO 32-40	180		1 x 230V	511,00
2110195	ALPHA 1 GO 32-60	180		1 x 230V	470,00



**GRUNDFOS UNILIFT RVS DOMEPPOMP Type KP**

Toepassingsgebied:  
 Vloeistoftransport en drainage, waarbij de pomp geheel of gedeeltelijk in de vloeistof is ondergedompeld.  
 Geschikt voor schoon, niet agressief water en licht vervuild afvalwater zonder fecaliën.  
 Aansluiting : 1" binnendraad  
 Vuildoorlaat : 10 mm  
 Mediumtemperatuur : + 5°C ... + 50°C continue (max. 70°C)

Artikelnr.	Omschrijving	Opmerking	Voeding	Prijs €
2116000	Dompelpomp KP 150-A1	Losse vlotter	1 x 230 V	574,00

## HOOFDSTUK 4

*EBRO vlinderkleppen*

*Terugslagkleppen*

*Afsluiters*

*Lassmoorkleppen*

*Instelafsluiters*



**EBRO VLINDERKLEP, TYPE Z011-A**

Deze universeel inzetbare, hoogwaardige en onderhoudsvrije vlinderklep is geschikt voor zowel AC als CV toepassingen.

De vlinderklep is geschikt voor montage tussen tegenflenzen volgens PN6/10/16.

Vier centreeroren waarborgen eenvoudige en veilige montage.

Toepasbaar als eindafsluiter (max. 6 bar) bij tegenflenzen PN 10.

Materiaalspecificatie:

Huis	: GG 25 (alt.: GGG40)
	: Bouwlengte volger PN 6
	: Topflens volgens I <sup>s</sup> PN 6
Manchet	: EPDM met geïntegreerde flenspakking.
Klepschijf	: tot en met DN 300 roestvrijstaal vanaf DN 350 staal (chemisch vernikkeld)
Assen	: Roestvrijstaal
Lagering	: Brons, 3-voudig
Bediening	: 6° instelbare handgreep, incl. anti-condensbrug : Vanaf DN 250 traploos instelbaar
Max. verschildruk	: 10 bar
Max. temperatuur	: 130°C
	Vanaf DN300 wordt er <u>geen</u> handel meegeleverd.

**EBRO Vlinderklep, type Z011-A**

Artikelnr.	Omschrijving	Type	Aansluitmaat	kvs-waarde	Prijs €
2230000	Vlinderklep	Z011-A	DN 20	32	191,97
2230001	Vlinderklep	Z011-A	DN 25	36	77,73
2230002	Vlinderklep	Z011-A	DN32	40	77,73
2230003	Vlinderklep	Z011-A	DN 40	50	77,73
2230004	Vlinderklep	Z011-A	DN 50	85	77,06
2230005	Vlinderklep	Z011-A	DN 65	215	83,80
2230006	Vlinderklep	Z011-A	DN 80	420	120,04
2230007	Vlinderklep	Z011-A	DN 100	800	133,64
2230008	Vlinderklep	Z011-A	DN 125	1010	160,72
2230009	Vlinderklep	Z011-A	DN 150	2100	210,28
2230010	Vlinderklep	Z011-A	DN 200	4000	288,06
2230011	Vlinderklep	Z011-A	DN 250	6400	541,16
2230012	Vlinderklep	Z011-A	DN 300	8500	722,18
2230013	Vlinderklep excl. Hendel	Z011-A	DN 350	11500	1.784,39
2230014	Vlinderklep excl. Hendel	Z011-A	DN 400	14500	2.394,75
2230016	Vlinderklep excl. Hendel	Z011-A	DN 500	21000	4.233,51
2230018	Vlinderklep excl. Hendel	Z011-A	DN 600	29300	6.919,31



**EBRO Vlinderklep, type Z011-A inclusief wormwielkast**

Artikelnr.	Omschrijving	Type	Aansluitmaat	kvs-waarde	Prijs €
2231070	Vlinderklep incl.wormw.kst	Z011-A	DN 200	4000	347,46
2231071	Vlinderklep incl.wormw.kst	Z011-A	DN 250	6400	618,86
2231072	Vlinderklep incl.wormw.kst	Z011-A	DN 300	8500	744,68
2231073	Vlinderklep incl.wormw.kst	Z011-A	DN 350	11500	2.047,91
2231074	Vlinderklep incl.wormw.kst	Z011-A	DN 400	14500	2.658,26

**Onderdelen t.b.v. vlinderkleppen**

Artikelnr.	Omschrijving	T.b.v. doorlaat	Prijs €
2230078	Hendel	DN 20-65	29,27
2230079	Hendel	DN 80-125	55,33
2230080	Hendel	DN 150-200	84,61
2230081	Hendel	DN 250-300	107,39

Wormwielkasten t.b.v. vlinderkleppen			
Artikelnr.	Omschrijving	T.b.v. doorlaat	Prijs €
2230082	Wormwielkast	DN 150/200	118,06
2230083	Wormwielkast	DN 250/300	156,46
2230017	Wormwielkast	DN 350/400	263,52
2230019	Wormwielkast	DN 450/500	520,37

**AFMETINGEN VLINDERKLEPPEN**

Voor zowel type Z011-A voor water en gas

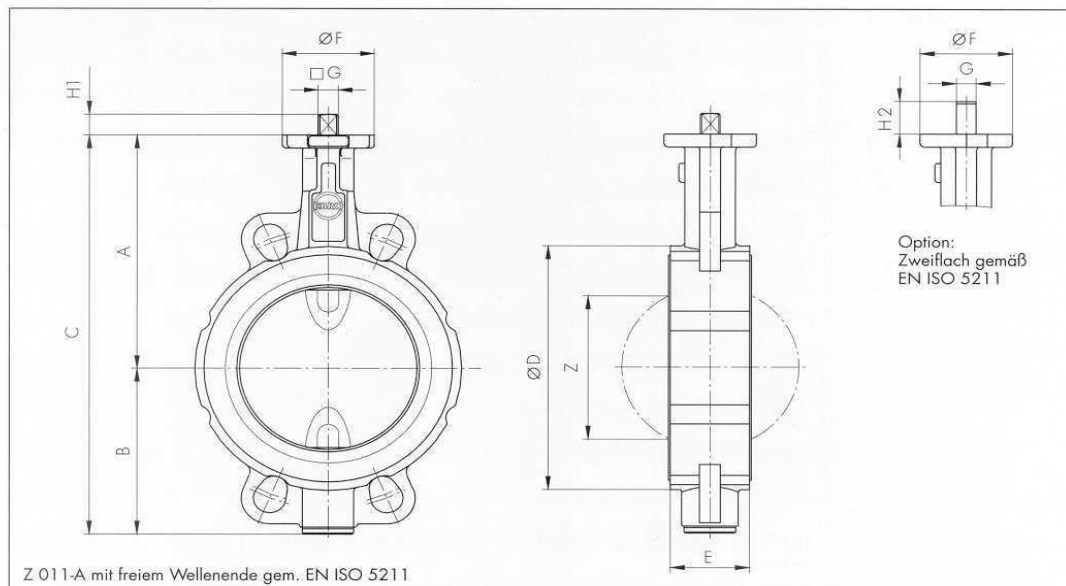

Doorlaat DN	A	B	C	E	G
20	104	45	149	33,00	11
25	104	45	149	33,00	11
32	104	50	154	33,00	11
40	113	66	179	33,00	11
50	126	84	210	43,00	11
65	134	93	227	46,00	11
80	157	104	261	46,00	14
100	167	115	282	52,00	14
125	180	127	307	56,00	14
150	203	150	353	56,00	17
200	: 1 ... 5	176	404	60,00	17
250	266	212	478	68,00	22
300	291	237	528	78,00	22

**EBRO VLINDERKLEP, TYPE Z011-A - GASUITVOERING**

Deze universeel inzetbare, hoogwaardige en onderhoudsvrije vlinderklep is geschikt als gasafsluiter.

De vlinderklep is geschikt voor montage tussen tegenflenzen volgens PN6/10/16.

Vier centreeroren waarborgen eenvoudige en veilige montage.

Materiaalspecificatie:

Huis	: GG25 (alt.: GGG40)
	: Bouwlengte volgens DIN 3202 K1/ ISO 5752 short
	: Topflens volgens ISO 5211
Manchet	: PERBUNAN met geïntegreerde flenspakking
	eenvoudig uitwisselbaar
Klep	: tot en met DN 300 roestvrijstaal RVS 316
Assen	: Roestvrijstaal
Lagering	: Brons, 3-voudig
Bediening	: 6° instelbare handgreep, incl. anti condensbrug
	vanaf DN 250 traploos instelbaar
Max. verschildruk	: 10 bar (ook 16 bar leverbaar)
Max. temperatuur	: 130°C

Vanaf DN300 wordt er geen hendel meegeleverd.

**EBRO Vlinderklep type Z011-A GAS zonder keur**

Artikelnr.	Omschrijving	Type	Aansluitmaat	Prijs €
2230020	Vlinderklep	Z011-A GAS	DN 20	90,17
2230021	Vlinderklep	Z011-A GAS	DN 25	90,17
2230022	Vlinderklep	Z011-A GAS	DN 32	90,17
2230023	Vlinderklep	Z011-A GAS	DN 40	96,74
2230024	Vlinderklep	Z011-A GAS	DN 50	120,71
2230025	Vlinderklep	Z011-A GAS	DN 65	133,97
2230026	Vlinderklep	Z011-A GAS	DN 80	167,14
2230027	Vlinderklep	Z011-A GAS	DN 100	199,14
2230028	Vlinderklep	Z011-A GAS	DN 125	252,08
2230029	Vlinderklep	Z011-A GAS	DN 150	325,02
2230030	Vlinderklep	Z011-A GAS	DN 200	414,00
2230031	Vlinderklep	Z011-A GAS	DN 250	890,59
2230032	Vlinderklep	Z011-A GAS	DN 300	951,45



**EBRO Vlinderklep type Z011-A GAS Geel – gecertificeerd volgens DVGW-keur**

Artikelnr.	Omschrijving	Type	Aansluitmaat	Prijs €
2230033	Vlinderklep	Z011-A GAS GEEL	DN 40	177,03
2230034	Vlinderklep	Z011-A GAS GEEL	DN 50	191,86
2230035	Vlinderklep	Z011-A GAS GEEL	DN 65	208,15
2230036	Vlinderklep	Z011-A GAS GEEL	DN 80	232,04
2230037	Vlinderklep	Z011-A GAS GEEL	DN 100	248,33
2230038	Vlinderklep	Z011-A GAS GEEL	DN 125	298,96
2230039	Vlinderklep	Z011-A GAS GEEL	DN 150	386,71
2230058	Vlinderklep	Z011-A GAS GEEL	DN 200	510,47



**EBRO VLINDERKLEPPEN MET EBRO SERVOMOTOREN**

Bediening: : elektrische aandrijving E65/E110 type WS  
 Spanning: : 230V – 50Hz en voorzien van twee extra eindcontacten voor open en dichtstand terugmelding.  
 Standaard looptijd : Type E65 6 seconden  
 : Type E110 12 seconden

Artikelnr.	Omschrijving	Aansluitmaat	kvs-waarde	Prijs €
2230040	Vlinderklep met E-65 motor	DN 20	32	1.026,23
2230041	Vlinderklep met E-65 motor	DN 25	36	941,37
2230042	Vlinderklep met E-65 motor	DN 32	40	941,37
2230043	Vlinderklep met E-65 motor	DN 40	50	941,37
2230044	Vlinderklep met E-65 motor	DN 50	85	946,55
2230045	Vlinderklep met E-65 motor	DN 65	215	952,12
2230046	Vlinderklep met E-65 motor	DN 80	420	977,52
2230047	Vlinderklep met E-65 motor	DN 100	800	988,67
2230048	Vlinderklep met E-65 motor	DN 125	1010	1.010,86
2230049	Vlinderklep met E-110 motor	DN 150	2100	1.560,46
2230050	Vlinderklep met E-110 motor	DN 200	4000	1.624,96
2230051	Vlinderklep met E-110 motor	DN 250	6400	1.857,96
2230052	Vlinderklep met E-110 motor	DN 300	8500	1.983,76
2230053	Vlinderklep met E-160 motor	DN 350	11500	4.350,17
2230054	Vlinderklep met motor 400V	DN 400	14500	4.760,58
2230056	Vlinderklep met motor 400V	DN 500	20500	7.914,80



**EBRO SERVOMOTOREN**

Ebro heeft een eigen range elektrische aandrijvingen, die zich onderscheiden door een compact ontwerp en hoge bedrijfszekerheid.  
 De gebruiksvriendelijke bedrading, via een centrale stekkerverbinding in het deksel zowel als een uitwisselbare koppelas, vereenvoudigen montage en aansluiting.  
 Beide typen zijn standaard uitgevoerd met een thermische beveiliging tegen oververhitting.  
 De elektrische aandrijving is voorzien van een handwiel voor noodbediening.  
 Het type E100 is tevens uitgerust met een draaimomentschakelaar.

Technische specificatie:

Bediening : EBRO elektrische aandrijving E65/E110  
 Beschermingsklasse : IP 65  
 Stelkracht : Type E65 ; 100 Nm  
 : Type E110 ; 400 Nm

Andere spanningen en looptijden op aanvraag.

Artikelnr.	Omschrijving	Type	Spanning	Looptijd	Prijs €
2230060	EBRO Servomotor	E65WS	230 Vac	6 sec.	887,79
2230061	EBRO Servomotor	E110WS	230 Vac	12 sec.	1.395,56
2230067	EBRO Servomotor	E160Ws	230 Vac	24 sec.	2.565,78



**Pneumatische aandrijvingen**

Artikelnr.	Omschrijving	Type	T.b.v. doorlaat	Prijs €
2230100	Pneumaat	EB 4	DN 20-65	274,35
2230101	Pneumaat	EB 5	DN 80-125	377,21
2230105	Pneumaat	EB 6	DN 150-200	437,86
2230102	Pneumaat	EB 8	DN 150-200	529,55
2230103	Pneumaat	EB 10	DN 250-300	950,66
2230104	Pneumaat	EB 12	DN 350-400	1.247,33
2230108	Drosselblok tbv pneumaat			104,37
2230110	Herion luchtventiel	5/2 24VAC		166,28



**EBRO VLINDERKLEP, TYPE Z014-A Lugtype**

Materiaalspecificatie:

Huis	: Gietijzer GGG40
Bouwlengte	: EN 558 series 20 (DIN 3202 T3 K1)
Manchet	: EPDM - HT
Klep	: Roestvrijstaal SS316
Assen	: Roestvrijstaal
Flensaansluiting	: PN 10
P-max	: 10 bar
Temperatuur	: t-max 120°C
Bediening	: aluminium hendel

**EBRO Vlinderklep, type Z011-A**

Artikelnr.	Omschrijving	Type	Aansluitmaat	Prijs €
2230120	Vlinderklep	Z014-A	DN 32	163,41
2230121	Vlinderklep	Z014-A	DN 40	163,41
2230122	Vlinderklep	Z014-A	DN 50	163,41
2230123	Vlinderklep	Z014-A	DN 65	182,62
2230124	Vlinderklep	Z014-A	DN 80	239,18
2230125	Vlinderklep	Z014-A	DN 100	275,58
2230126	Vlinderklep	Z014-A	DN 125	352,41
2230127	Vlinderklep	Z014-A	DN 150	457,10
2230128	Vlinderklep	Z014-A	DN 200	648,34



**EBRO TERUGSLAGKLEPPEN RSK – TYPE CP-2/316**

Compacte terugslagklep voor algemene toepassingen en ter voorkoming van niet gewenste stromingsrichtingen. De excentrische klepophanging resulteert in een positieve afdichting. O-ring dichting aan beide zijden t.b.v. flensafdichting.

Technische specificaties:

Huis : Staal  
Klep : Roestvrijstaal RVS 316  
Zitting : EPDM  
Montage : tussen PN10/PN16 flenzen.

Artikelnr.	Omschrijving	Type	Aansluitmaat	Prijs €
2240000	Terugslagklep	CP-2/316	DN 40	88,94
2240001	Terugslagklep	CP-2/316	DN 50	91,16
2240002	Terugslagklep	CP-2/316	DN 65	93,98
2240003	Terugslagklep	CP-2/316	DN 80	99,67
2240004	Terugslagklep	CP-2/316	DN 100	128,08
2240005	Terugslagklep	CP-2/316	DN 125	150,93
2240006	Terugslagklep	CP-2/316	DN 150	219,26
2240007	Terugslagklep	CP-2/316	DN 200	344,59
2240008	Terugslagklep	CP-2/316	DN 250	549,63
2240009	Terugslagklep	CP-2/316	DN 300	899,91



**EBRO TERUGSLAGKLEPPEN – DUO CHECK (DC)**

Duo-check terugslagklep met tweedelige veerbelaste roestvast stalen kleppen. Bouwlengte volgens ISO 5752 long, DIN 3202 K3. Montage tussen flenzen PN 10/16. Robuuste constructie en compacte inbouw.

Technische specificaties:

Huis : Nodulair gietijzer GGG 40  
Kleppen : Roestvrijstaal RVS 316  
Assen : Roestvrijstaal RVS 316  
Ringen : PTFE  
Veren : RVS 302  
Zitting : EPDM

Artikelnr.	Omschrijving	Type	Aansluitmaat	Prijs €
2240041	Terugslagklep	DUO CHECK	DN 50	70,98
2240042	Terugslagklep	DUO CHECK	DN 65	80,71
2240043	Terugslagklep	DUO CHECK	DN 80	113,02
2240044	Terugslagklep	DUO CHECK	DN 100	148,51
2240045	Terugslagklep	DUO CHECK	DN 125	179,82
2240046	Terugslagklep	DUO CHECK	DN 150	253,49
2240047	Terugslagklep	DUO CHECK	DN 200	394,38
2240048	Terugslagklep	DUO CHECK	DN 250	610,16
2240049	Terugslagklep	DUO CHECK	DN 300	837,10



<b>Gietijzeren schuifafsluiter PN 6, type 2215</b>					
Gietijzeren schuifafsluiter volgens DIN3352.					
Huis en bovenstuk		: Gietijzer GG25			
Materiaal spindel		: 13% Chromoostaal			
Dichtingsringen		: Messing			
Andere doorlaten op aanvraag leverbaar.					
Artikelnr.	Omschrijving	Aansluitmaat	Inbouw lengte	Druk	Prijs €
2202003	Schuifafsluiter	65 mm	170 mm	PN 6	178,39
2202005	Schuifafsluiter	100 mm	190 mm	PN 6	259,60
2202007	Schuifafsluiter	150 mm	210 mm	PN 6	433,84



<b>Gietijzeren schuifafsluiter PN 10, type 2200</b>					
Gietijzeren schuifafsluiter.					
Technische specificaties:					
Huis en bovenstuk		: Gietijzer GG25			
Materiaal spindel		: 13% Chromoostaal			
Dichtingsringen		: Brons			
Andere doorlaten op aanvraag leverbaar.					
Artikelnr.	Omschrijving	Aansluitmaat	Inbouw lengte	Druk	Prijs €
2202010	Schuifafsluiter	50 mm	150 mm	10/16 Bar	163,76
2202011	Schuifafsluiter	65 mm	170 mm	10/16 Bar	203,79
2202012	Schuifafsluiter	80 mm	180 mm	10/16 Bar	236,16
2202013	Schuifafsluiter	100 mm	190 mm	10/16 Bar	297,16
2202014	Schuifafsluiter	125 mm	200 mm	10/16 Bar	396,06
2202015	Schuifafsluiter	150 mm	210 mm	10/16 Bar	484,13
2202016	Schuifafsluiter	200 mm	230 mm	10/16 Bar	771,90



<b>Messing schuifafsluiters</b>					
Messing schuifafsluiters, volle doorlaat met aluminium hendel.					
Technische specificaties:					
Max. druk		: 16 bar			
Max. temperatuur		: max. 100 °C			
Draad		: Binnendraad			
Artikelnr.	Omschrijving	Type	Aansluitmaat		Prijs €
2204013	Afsluiter	175 GLO	1/2"		7,91
2204014	Afsluiter	175 GLO	3/4"		12,08
2204015	Afsluiter	175 GLO	1"		15,01
2204016	Afsluiter	175 GLO	1 1/4"		24,40
2204017	Afsluiter	175 GLO	1 1/2"		32,85
2204018	Afsluiter	175 GLO	2"		47,35
2204019	Afsluiter	175 GLO	2 1/2"		80,43
2204020	Afsluiter	175 GLO	3"		107,88



**SCHUIFAFSLUITER ROT-GELB**

**Schuifafsluiter Rot-Gelb**

Gebruiksmodelijkheden:

Stoom tot + 160°C.

Mineraalhoudende oliën en vetten tot + 160°C.

Benzine, lucht.

Voor een werkdruk tot 20 bar.

Koud water.

Heet water tot 160°C.

Artikelnr.	Omschrijving	Aansluiting	Prijs €
2203001	Afsluiter brons Rot-gelb	3/8"	21,63
2203002	Afsluiter brons Rot-gelb	1/2"	25,33
2203003	Afsluiter brons Rot-gelb	3/4"	35,81
2203004	Afsluiter brons Rot-gelb	1"	42,92
2203005	Afsluiter brons Rot-gelb	1 1/4"	61,48
2203006	Afsluiter brons Rot-gelb	1 1/2"	85,39
2203007	Afsluiter brons Rot-gelb	2"	129,68
2203008	Afsluiter brons Rot-gelb	2 1/2"	226,16
2203009	Afsluiter brons Rot-gelb	3"	307,28



**TERUGSLAGKLEPPEN**

**Bronzen terugslagkleppen Rot-Gelb**

Voor water, verzadigde en natte stoom, mineraalhoudende oliën, vetten en lucht.

Uitgevoerd met schuine zitting en bronzen dichting ND 16.

Technische gegevens:

Maximale temperatuur : 160°C.

Werkdruk : 16 bar

Uitgevoerd met schuine zitting en bronzen dichting ND 16.

Artikelnr.	Omschrijving	Aansluitmaat	Prijs €
2203017	Terugslagklep	3/8"	20,21
2203010	Terugslagklep	1/2"	28,23
2203011	Terugslagklep	3/4"	37,97
2203012	Terugslagklep	1"	57,21
2203013	Terugslagklep	1 1/4"	69,39
2203014	Terugslagklep	1 1/2"	92,50
2203016	Terugslagklep	2"	127,34



**TERUGSLAGKLEPPEN VALSTOP (veerbelast)**

Artikelnr.	Omschrijving	Type	Aansluitmaat	Opmerking	Prijs €
2203020	Terugslagklep		1/2"		10,33
2203021	Terugslagklep		3/4"		16,06
2203022	Terugslagklep		1"		22,58
2203023	Terugslagklep		1 1/4"		36,39
2203024	Terugslagklep		1 1/2"		58,87
2203025	Terugslagklep		2"		97,37
2203028	Zuigkorf	Valstop	1/2"	RVS	2,17
2203029	Zuigkorf	Valstop	3/4"	RVS	2,48
2203030	Zuigkorf	Valstop	1"	RVS	2,79
2203031	Zuigkorf	Valstop	1 1/4"	RVS	3,50
2203032	Zuigkorf	Valstop	1 1/2"	RVS	3,95
2203033	Zuigkorf	Valstop	2"	RVS	6,23



**Kogelkranen**

Kogelafsluiters met volle doorlaat, voorzien van handel.

Toepassingsmogelijkheden o.a. water, olie, dampen, lucht en benzine.

Materiaal huis : messing MS 58, daarna vernikkeld.

Materiaal kogel : messing MS 58, daarna verchroomd.

Druk : PN 30.

Temperatuur : - 20°C ... + 180°C

Dichtingen : P.T.F.E. (teflon)

**Kogelkranen BI / BI draad**

Artikelnr.	Omschrijving	Aansluitmaat	Aansluiting	Prijs €
2205000	Kogelkraan	1/4"	bi/bi	4,39
2205001	Kogelkraan	3/8"	bi/bi	4,62
2205002	Kogelkraan	1/2"	bi/bi	5,62
2205003	Kogelkraan	3/4"	bi/bi	8,20
2205004	Kogelkraan	1"	bi/bi	12,93
2205005	Kogelkraan	1 1/4"	bi/bi	19,91
2205006	Kogelkraan	1 1/2"	bi/bi	28,86
2205007	Kogelkraan	2"	bi/bi	47,39
2205008	Kogelkraan	2 1/2"	bi/bi	110,11
2205009	Kogelkraan	3"	bi/bi	171,41
2205010	Kogelkraan	4"	bi/bi	279,94



**Kogelkranen BI / BU draad**

Artikelnr.	Omschrijving	Aansluitmaat	Aansluiting	Prijs €
2205068	Kogelkraan	3/8"	bi/bu	5,21
2205059	Kogelkraan	1/4"	bi/bu	4,94
2205060	Kogelkraan	1/2"	bi/bu	6,14
2205061	Kogelkraan	3/4"	bi/bu	9,00
2205062	Kogelkraan	1"	bi/bu	13,95
2205063	Kogelkraan	1 1/4"	bi/bu	22,49
2205064	Kogelkraan	1 1/2"	bi/bu	32,71



**Kogelkranen knelkoppeling**

Artikelnr.	Omschrijving	Aansluitmaat	Aansluiting	Prijs €
2205070	Kogelkraan	15 mm	Knel	12,06
2205071	Kogelkraan	22 mm	Knel	18,89
2205072	Kogelkraan	28 mm	Knel	20,80

**Kogelkranen BI / BI draad met vleugelhandel**

Artikelnr.	Omschrijving	Aansluitmaat	Aansluiting	Opmerking	Prijs €
2205083	Kogelkraan	1/2"	bi/bi	Vleugel	6,01
2205084	Kogelkraan	3/4"	bi/bi	Vleugel	7,68
2205085	Kogelkraan	3/8"	bi/bi	Vleugel	4,93
2205088	Kogelkraan	1"	bi/bi	Vleugel	13,73



**Kogelafsluiters met motor 24 V + 220 V**

Artikelnr.	Omschrijving	Aansluitmaat	Voeding	Prijs €
2205050	Kogelkraan	1/2"	24 V	171,85
2205051	Kogelkraan	3/4"	24 V	191,07
2205052	Kogelkraan	1"	24 V	229,33
2205053	Kogelkraan	1 1/4"	24 V	263,58
2205054	Kogelkraan	1 1/2"	24 V	323,77
2205055	Kogelkraan	1/2"	220 V	171,85
2205056	Kogelkraan	3/4"	220 V	191,07
2205057	Kogelkraan	1"	220 V	229,33
2205058	Kogelkraan	1 1/4"	220 V	263,58
2205065	Kogelkraan	1 1/2"	220 V	323,77
2205066	Losse motor		24 Vac	121,63
2205067	Losse motor		220 Vac	121,63

**Gaskogelkraan met GIVEG en GASTEC QA-keur**

Gaskogelkraan met koppeling. Voorzien van GIVEG en Gastec QA-keur.

Technische gegevens:

Koppeling : Buitendraad  
Geschikt voor drukken : t/m 200 mbar.

Artikelnr.	Omschrijving	Aansluitmaat	Aansluiting	Prijs €
5200002	Gaskogelkraan	1/2"	bi/bu	11,67
5200003	Gaskogelkraan	3/4"	bi/bu	17,29
5200004	Gaskogelkraan	1"	bi/bu	31,33
5200005	Gaskogelkraan	1 1/4"	bi/bu	183,35
5200006	Gaskogelkraan	1 1/2"	bi/bu	229,37
5200007	Gaskogelkraan	2"	bi/bu	382,68



**Gaskogelkraan met DVGW-keur**

Gaskogelkraan met binnendraad. Voorzien van DVGW-keur.

Artikelnr.	Omschrijving	Aansluitmaat	Aansluiting	Prijs €
5200031	Gaskogelkraan	1/4"	Binnendraad	3,46
5200029	Gaskogelkraan	3/8"	Binnendraad	3,68
5200025	Gaskogelkraan	1/2"	Binnendraad	7,39
5200026	Gaskogelkraan	3/4"	Binnendraad	10,16
5200023	Gaskogelkraan	1"	Binnendraad	15,29
5200024	Gaskogelkraan	1 1/4"	Binnendraad	25,47
5200021	Gaskogelkraan	1 1/2"	Binnendraad	40,07
5200022	Gaskogelkraan	2"	Binnendraad	56,43



**LUCIFER MAGNEETKLEPPEN**

**Magneetklep voor water en stoom. Stroomloos gesloten.**

Technische gegevens:

Mediumtemperatuur gas en olie : max. + 100°C  
Mediumtemperatuur vloeistoffen : max. + 75°C  
Aansluiting : binnendraad  
Ventielhuis : persmessing.  
Binnenwerk : RVS en messing.  
Afdichtingen : NBR

Artikelnr.	Omschrijving	Aansluitmaat	Type	Prijs €
2208003	Magneetklep	1/2"	221G15	169,70
2208004	Magneetklep	3/4"	221G16	206,87
2208005	Magneetklep	1"	221G17	237,04
2208006	Magneetklep	1 1/4"	E321G38	741,14
2208007	Magneetkleespoel	230V-50Hz		58,45
2208013	Magneetkleespoel	24V-50Hz		58,45
2208008	Magneetkleespoel	24V DC		58,45



**INSTELAFSLUITERS**

**Instelafsluiters met meetnippels**

Geflensde instelafsluiters voor het inregelen van verwarmings- en koelinstallaties (ethyleenglycol en pekkel), niet geschikt voor drinkwatersystemen.

Functies : inregelen, afsluiten en meten van drukverschil en debiet.  
 Flenzen : PN16  
 Max. werkdruk : 16 bar  
 Max. werktemperatuur : - 120°C  
 Min. Werktemperatuur : - 10°C  
 Materiaal : gietijzer (GG25)

Artikelnr.	Omschrijving	Type	Aansluitmaat	Opmerking	Prijs €
2250000	Instelafsluiter	STAF	DN 20		377,89
2250001	Instelafsluiter	STAF	DN 25		415,50
2250002	Instelafsluiter	STAF	DN 32		482,57
2250003	Instelafsluiter	STAF	DN 40		582,37
2250004	Instelafsluiter	STAF	DN 50		623,26
2250005	Instelafsluiter	STAF	DN 65		744,32
2250006	Instelafsluiter	STAF	DN 80		1.241,62
2250007	Instelafsluiter	STAF	DN 100		1.845,25
2250008	Instelafsluiter	STAF	DN 125		2.514,33
2250009	Instelafsluiter	STAF	DN 150		3.765,79
2250010	Instelafsluiter	STAF	DN 200		6.492,77
2250011	Instelafsluiter	STAF	DN 250		9.980,42
2250012	Instelafsluiter	STAF	DN 300		21.119,06
2250016	Meetnippel		1/4"	3 cm	20,61



# HOOFDSTUK 5



*Malleabele fittingen*



*Montagematerialen*

*CV-pijp*





**MALLEABELE FITTINGEN ZWART**

Artikelnr.	Omschrijving	Type	Aansluitmaat	Prijs €	
2300002	Bocht zwart	Nr. 1	1/4	4,49	
2300003	Bocht zwart	Nr. 1	3/8	5,37	
2300004	Bocht zwart	Nr. 1	1/2	4,82	
2300005	Bocht zwart	Nr. 1	3/4	8,36	
2300006	Bocht zwart	Nr. 1	1	11,27	
2300007	Bocht zwart	Nr. 1	1 1/4	19,84	
2300008	Bocht zwart	Nr. 1	1 1/2	25,56	
2300009	Bocht zwart	Nr. 1	2	42,35	
2300012	Bocht zwart	Nr. 2	1/4	4,86	
2300013	Bocht zwart	Nr. 2	3/8	5,18	
2300014	Bocht zwart	Nr. 2	1/2	5,48	
2300015	Bocht zwart	Nr. 2	3/4	8,59	
2300016	Bocht zwart	Nr. 2	1	11,27	
2300017	Bocht zwart	Nr. 2	1 1/4	19,93	
2300018	Bocht zwart	Nr. 2	1 1/2	24,56	
2300019	Bocht zwart	Nr. 2	2	33,85	
2300022	Bocht zwart	Nr. 40	1/2	5,48	
2300023	Bocht zwart	Nr. 40	3/4	7,42	
2300021	Bocht zwart	Nr. 40	2	34,14	
2300024	Bocht zwart	Nr. 41	1/2	6,67	
2300025	Bocht zwart	Nr. 41	3/4	8,23	

Artikelnr.	Omschrijving	Type	Aansluitmaat	Prijs €	
2300034	Knie zwart	Nr. 90	3/8	2,44	
2300033	Knie zwart	Nr. 90	1/4	3,00	
2300035	Knie zwart	Nr. 90	1/2	1,58	
2300036	Knie zwart	Nr. 90	3/4	2,54	
2300037	Knie zwart	Nr. 90	1	3,91	
2300038	Knie zwart	Nr. 90	1 1/4	7,69	
2300039	Knie zwart	Nr. 90	1 1/2	12,36	
2300040	Knie zwart	Nr. 90	2	14,28	
2300041	Knie zwart	Nr. 90	2 1/2	41,76	
2300026	Knie zwart	Nr. 90	3	58,13	
2300042	Knie zwart	Nr. 90	3/4X1/2	3,91	
2300043	Knie zwart	Nr. 90	1X1/2	5,18	
2300044	Knie zwart	Nr. 90	1X3/4	5,69	
2300046	Knie zwart	Nr. 92	3/8	3,00	
2300045	Knie zwart	Nr. 92	1/4	3,10	
2300047	Knie zwart	Nr. 92	1/2	2,04	
2300048	Knie zwart	Nr. 92	3/4	3,16	
2300050	Knie zwart	Nr. 92	1 1/4	9,15	
2300051	Knie zwart	Nr. 92	1 1/2	13,35	
2300052	Knie zwart	Nr. 92	2	17,39	
2300053	Knie zwart	Nr. 92	2 1/2	43,84	

Artikelnr.	Omschrijving	Type	Aansluitmaat	Prijs €	
2300056	Kniekoppeling zwart	Nr. 96	3/8	15,85	
2300057	Kniekoppeling zwart	Nr. 96	1/2	11,62	
2300058	Kniekoppeling zwart	Nr. 96	3/4	13,43	
2300059	Kniekoppeling zwart	Nr. 96	1	19,39	
2300060	Kniekoppeling zwart	Nr. 96	1 1/4	32,64	
2300061	Kniekoppeling zwart	Nr. 96	1 1/2	38,22	
2300062	Kniekoppeling zwart	Nr. 96	2	64,40	
2300063	Kniekoppeling zwart	Nr. 96	2 1/2	137,87	
2300064	Kniekoppeling zwart	Nr. 98	3/8	14,25	
2300065	Kniekoppeling zwart	Nr. 98	1/2	11,66	
2300066	Kniekoppeling zwart	Nr. 98	3/4	14,90	
2300067	Kniekoppeling zwart	Nr. 98	1	20,38	
2300068	Kniekoppeling zwart	Nr. 98	1 1/4	33,76	
2300069	Kniekoppeling zwart	Nr. 98	1 1/2	42,26	
2300070	Kniekoppeling zwart	Nr. 98	2	68,62	

Artikelnr.	Omschrijving	Type	Aansluitmaat	Prijs €	
2300071	T-stuk zwart	Nr. 130	1/4	4,08	
2300072	T-stuk zwart	Nr. 130	3/8	3,62	
2300073	T-stuk zwart	Nr. 130	1/2	2,31	
2300074	T-stuk zwart	Nr. 130	3/4	3,94	
2300075	T-stuk zwart	Nr. 130	1	5,73	
2300076	T-stuk zwart	Nr. 130	1 1/4	10,46	
2300077	T-stuk zwart	Nr. 130	1 1/2	16,03	
2300078	T-stuk zwart	Nr. 130	2	23,01	
2300079	T-stuk zwart	Nr. 130	2 1/2	51,77	
2300080	T-stuk zwart	Nr. 130	1/2x3/4	5,16	
2300082	T-stuk zwart	Nr. 130	3/4x1/2	4,23	
2300083	T-stuk zwart	Nr. 130	3/4x1	10,50	
2300084	T-stuk zwart	Nr. 130	1x1/2	5,58	
2300085	T-stuk zwart	Nr. 130	1x3/4	6,10	
2300086	T-stuk zwart	Nr. 130	1 1/4x1/2	9,19	
2300087	T-stuk zwart	Nr. 130	1 1/4x3/4	9,99	
2300303	T-stuk zwart	Nr. 130	1 1/2x1	14,53	
2300091	T-stuk zwart	Nr. 130	3/4x1/2x1/2	4,62	
2300092	T-stuk zwart	Nr. 130	3/4x3/4x1/2	5,37	
2300098	T-stuk zwart	Nr. 130	1x3/4x3/4	6,91	
2300099	T-stuk zwart	Nr. 130	1x1x1/2	7,29	
2300100	T-stuk zwart	Nr. 130	1x1x3/4	7,96	
2300304	T-stuk zwart	Nr. 130	1 1/4x1x1 1/4	10,99	
2300306	T-stuk zwart	Nr. 130	2x1 1/2x2	27,64	
2300300	T-stuk zwart	Nr. 130	1 1/2x3/4x1 1/2	13,34	
2300095	T-stuk zwart	Nr. 130	2x1/2x2	18,12	
2300301	T-stuk zwart	Nr. 130	2x3/4x2	23,56	
2300305	T-stuk zwart	Nr. 130	2x1x2	18,57	

Artikelnr.	Omschrijving	Type	Aansluitmaat	Prijs €	
2300101	Kruisstuk zwart	Nr. 180	3/8	8,36	 NR: 180
2300102	Kruisstuk zwart	Nr. 180	1/2	8,23	
2300103	Kruisstuk zwart	Nr. 180	3/4	12,57	
2300104	Kruisstuk zwart	Nr. 180	1	15,35	

Artikelnr.	Omschrijving	Type	Aansluitmaat	Prijs €	
2300106	Verloopsok zwart	Nr. 240	3/8X1/4	3,33	 NR: 240
2300107	Verloopsok zwart	Nr. 240	1/2X1/4	3,54	
2300108	Verloopsok zwart	Nr. 240	1/2X3/8	3,16	
2300109	Verloopsok zwart	Nr. 240	3/4X3/8	4,08	
2300110	Verloopsok zwart	Nr. 240	3/4X1/2	3,38	
2300111	Verloopsok zwart	Nr. 240	1X1/2	4,40	
2300112	Verloopsok zwart	Nr. 240	1X3/4	3,94	
2300113	Verloopsok zwart	Nr. 240	1 1/4X1/2	8,05	
2300114	Verloopsok zwart	Nr. 240	1 1/4X3/4	7,27	
2300115	Verloopsok zwart	Nr. 240	1 1/4X1	7,18	
2300117	Verloopsok zwart	Nr. 240	1 1/2X3/4	11,27	
2300118	Verloopsok zwart	Nr. 240	1 1/2X1	8,72	
2300119	Verloopsok zwart	Nr. 240	1 1/2X1 1/4	9,46	
2300120	Verloopsok zwart	Nr. 240	1X3/8	5,69	
2300122	Verloopsok zwart	Nr. 240	2X1	16,76	
2300123	Verloopsok zwart	Nr. 240	2X1 1/4	15,03	
2300124	Verloopsok zwart	Nr. 240	2X1 1/2	14,25	

Artikelnr.	Omschrijving	Type	Aansluitmaat	Prijs €	
2300127	Verloopring zwart	Nr. 241	3/8X1/4	2,19	 NR: 241
2300126	Verloopring zwart	Nr. 241	1/4X1/8	3,04	
2300128	Verloopring zwart	Nr. 241	1/2X1/4	1,79	
2300129	Verloopring zwart	Nr. 241	1/2X3/8	1,64	
2300131	Verloopring zwart	Nr. 241	3/4X1/4	3,40	
2300132	Verloopring zwart	Nr. 241	3/4X3/8	2,51	
2300133	Verloopring zwart	Nr. 241	3/4X1/2	1,72	
2300136	Verloopring zwart	Nr. 241	1X1/2	2,54	
2300137	Verloopring zwart	Nr. 241	1X3/4	2,31	
2300138	Verloopring zwart	Nr. 241	1X3/8	4,08	
2300139	Verloopring zwart	Nr. 241	1 1/4X1/2	4,72	
2300140	Verloopring zwart	Nr. 241	1 1/4X3/4	4,05	
2300141	Verloopring zwart	Nr. 241	1 1/4X1	3,04	
2300142	Verloopring zwart	Nr. 241	1 1/2X1/2	5,77	
2300143	Verloopring zwart	Nr. 241	1 1/2X3/4	6,67	
2300144	Verloopring zwart	Nr. 241	1 1/2X1	4,40	
2300145	Verloopring zwart	Nr. 241	1 1/2X1 1/4	4,49	
2300146	Verloopring zwart	Nr. 241	2X1/2	11,71	
2300147	Verloopring zwart	Nr. 241	2X3/4	11,62	
2300148	Verloopring zwart	Nr. 241	2X1	9,55	
2300149	Verloopring zwart	Nr. 241	2X1 1/4	9,11	
2300150	Verloopring zwart	Nr. 241	2X1 1/2	8,16	
2300151	Verloopring zwart	Nr. 241	2 1/2X1	18,98	
2300153	Verloopring zwart	Nr. 241	2 1/2X2	15,67	

Artikelnr.	Omschrijving	Type	Aansluitmaat	Prijs €	
2300168	Verloopnippel zwart	Nr. 245	3/8X1/4	3,38	 NR: 245
2300155	Verloopnippel zwart	Nr. 245	1/2X1/4	4,72	
2300154	Verloopnippel zwart	Nr. 245	1/2X3/8	4,08	
2300163	Verloopnippel zwart	Nr. 245	3/4X3/8	7,35	
2300157	Verloopnippel zwart	Nr. 245	3/4X1/2	3,72	
2300158	Verloopnippel zwart	Nr. 245	1X1/2	7,18	
2300159	Verloopnippel zwart	Nr. 245	1X3/4	4,08	
2300160	Verloopnippel zwart	Nr. 245	11/4X1/2	11,04	
2300161	Verloopnippel zwart	Nr. 245	11/4X3/4	9,58	
2300162	Verloopnippel zwart	Nr. 245	11/4X1	6,73	
2300165	Verloopnippel zwart	Nr. 245	11/2X3/4	9,58	
2300166	Verloopnippel zwart	Nr. 245	11/2X1	15,03	
2300167	Verloopnippel zwart	Nr. 245	11/2X11/4	8,08	
2300169	Verloopnippel zwart	Nr. 245	2X11/2	15,47	



Artikelnr.	Omschrijving	Type	Aansluitmaat	Prijs €	
2300172	Soknippel zwart	Nr. 246	3/8X1/4	3,16	 NR: 246
2300173	Soknippel zwart	Nr. 246	1/2X1/4	4,23	
2300174	Soknippel zwart	Nr. 246	1/2X3/8	3,33	
2300175	Soknippel zwart	Nr. 246	3/4X3/8	5,63	
2300176	Soknippel zwart	Nr. 246	3/4X1/2	3,54	
2300177	Soknippel zwart	Nr. 246	1X1/2	5,55	
2300178	Soknippel zwart	Nr. 246	1X3/4	5,69	
2300179	Soknippel zwart	Nr. 246	11/4X3/4	10,35	
2300180	Soknippel zwart	Nr. 246	11/4X1	6,58	
2300182	Soknippel zwart	Nr. 246	11/2X1	12,39	
2300183	Soknippel zwart	Nr. 246	11/2X11/4	10,82	
2300186	Soknippel zwart	Nr. 246	2X11/2	18,12	
2300181	Soknippel zwart	Nr. 246	2X11/4	17,34	

Artikelnr.	Omschrijving	Type	Aansluitmaat	Prijs €	
2300205	Sok zwart	Nr. 270	1/4	2,67	 NR: 270
2300187	Sok zwart	Nr. 270	3/8	2,51	
2300188	Sok zwart	Nr. 270	1/2	2,00	
2300189	Sok zwart	Nr. 270	3/4	2,62	
2300190	Sok zwart	Nr. 270	1	3,38	
2300191	Sok zwart	Nr. 270	1 1/4	5,58	
2300192	Sok zwart	Nr. 270	1 1/2	7,79	
2300193	Sok zwart	Nr. 270	2	11,68	
2300207	Sok zwart	Nr. 270	2 1/2	32,90	
2300208	Sok zwart	Nr. 270	3	39,40	
2300206	Sok zwart	Nr. 271	1/2	2,00	

Artikelnr.	Omschrijving	Type	Aansluitmaat	Prijs €	
2300194	Nippel zwart	Nr. 280	1/8	3,27	 NR: 280
2300195	Nippel zwart	Nr. 280	1/4	3,04	
2300196	Nippel zwart	Nr. 280	3/8	3,33	
2300197	Nippel zwart	Nr. 280	1/2	1,72	
2300198	Nippel zwart	Nr. 280	3/4	2,31	
2300199	Nippel zwart	Nr. 280	1	3,19	
2300200	Nippel zwart	Nr. 280	1 1/4	5,58	
2300201	Nippel zwart	Nr. 280	1 1/2	6,61	
2300202	Nippel zwart	Nr. 280	2	11,50	
2300204	Nippel zwart	Nr. 280	3	25,15	

Artikelnr.	Omschrijving	Type	Aansluitmaat	Prijs €	
2300212	Plug zwart	Nr. 290	1/8	2,09	 NR: 290
2300213	Plug zwart	Nr. 290	1/4	1,58	
2300214	Plug zwart	Nr. 290	3/8	1,46	
2300215	Plug zwart	Nr. 290	1/2	1,41	
2300216	Plug zwart	Nr. 290	3/4	1,89	
2300217	Plug zwart	Nr. 290	1	2,13	
2300218	Plug zwart	Nr. 290	1 1/4	3,86	
2300219	Plug zwart	Nr. 290	1 1/2	4,86	
2300220	Plug zwart	Nr. 290	2	8,56	
2300221	Plug zwart	Nr. 290	2 1/2	18,06	
2300222	Plug zwart	Nr. 290	3	23,38	

Artikelnr.	Omschrijving	Type	Aansluitmaat	Prijs €	
2300243	Dop zwart	Nr. 300	1/4	2,07	 Nr: 300
2300223	Dop zwart	Nr. 300	3/8	1,84	
2300224	Dop zwart	Nr. 300	1/2	2,18	
2300225	Dop zwart	Nr. 300	3/4	2,60	
2300226	Dop zwart	Nr. 300	1	3,17	
2300227	Dop zwart	Nr. 300	1 1/4	4,82	
2300228	Dop zwart	Nr. 300	1 1/2	5,95	
2300229	Dop zwart	Nr. 300	2	11,02	
2300230	Dop zwart	Nr. 300	2 1/2	20,11	
2300231	Dop zwart	Nr. 300	3	21,94	

Artikelnr.	Omschrijving	Type	Aansluitmaat	Prijs €		
2300233	Koppeling zwart	Nr. 340	3/8	11,63	 NR: 340	
2300234	Koppeling zwart	Nr. 340	1/2	8,80		
2300235	Koppeling zwart	Nr. 340	3/4	9,87		
2300236	Koppeling zwart	Nr. 340	1	11,53		
2300237	Koppeling zwart	Nr. 340	1 1/4	18,96		
2300238	Koppeling zwart	Nr. 340	1 1/2	22,26		
2300239	Koppeling zwart	Nr. 340	2	36,50		
2300240	Koppeling zwart	Nr. 340	2 1/2	82,46		
2300241	Koppeling zwart	Nr. 340	3	114,98		
2300242	Koppeling zwart	Nr. 341	1/4	13,33		 NR: 341
2300257	Koppeling zwart	Nr. 341	3/8	10,21		
2300244	Koppeling zwart	Nr. 341	1/2	8,61		
2300245	Koppeling zwart	Nr. 341	3/4	10,40		
2300246	Koppeling zwart	Nr. 341	1	12,86		
2300247	Koppeling zwart	Nr. 341	1 1/4	20,33		
2300248	Koppeling zwart	Nr. 341	1 1/2	25,95		
2300249	Koppeling zwart	Nr. 341	2	41,46		
2300250	Koppeling zwart	Nr. 341	2 1/2	90,10		

Artikelnr.	Omschrijving	Type	Aansluitmaat	Prijs €	
2300251	Soknippel zwart	Nr. 529A	3/8	3,36	 NR: 529A
2300252	Soknippel zwart	Nr. 529A	1/2	3,55	
2300253	Soknippel zwart	Nr. 529A	3/4	5,16	
2300254	Soknippel zwart	Nr. 529A	1	8,09	
2300258	Soknippel zwart	Nr. 529A	2	25,16	



ZANTINGH



CV-PRIJSLIJST

Zantingh BV  
Telefoon: 0297 - 21 91 00

GEALVANISEERD MALLEABLE FITWERK

Artikelnr.	Omschrijving	Type	Aansluitmaat	Prijs €	
7602002	Bocht gegalvaniseerd	Nr. 1	1/4	5,48	
7602003	Bocht gegalvaniseerd	Nr. 1	3/8	6,73	
7602004	Bocht gegalvaniseerd	Nr. 1	1/2	6,04	
7602005	Bocht gegalvaniseerd	Nr. 1	3/4	10,50	
7602006	Bocht gegalvaniseerd	Nr. 1	1	14,28	
7602007	Bocht gegalvaniseerd	Nr. 1	1 1/4	24,61	
7602008	Bocht gegalvaniseerd	Nr. 1	1 1/2	32,55	
7602009	Bocht gegalvaniseerd	Nr. 1	2	52,47	
7602102	Bocht gegalvaniseerd	Nr. 2	1/4	5,86	
7602103	Bocht gegalvaniseerd	Nr. 2	3/8	6,73	
7602104	Bocht gegalvaniseerd	Nr. 2	1/2	6,80	
7602105	Bocht gegalvaniseerd	Nr. 2	3/4	10,53	
7602106	Bocht gegalvaniseerd	Nr. 2	1	14,28	
7602107	Bocht gegalvaniseerd	Nr. 2	1 1/4	24,70	
7602108	Bocht gegalvaniseerd	Nr. 2	1 1/2	30,36	
7602109	Bocht gegalvaniseerd	Nr. 2	2	42,17	
7602110	Bocht gegalvaniseerd	Nr. 2	3	149,08	
7602303	Bocht gegalvaniseerd	Nr. 40	1/2	6,80	
7602304	Bocht gegalvaniseerd	Nr. 40	3/4	9,22	
7602305	Bocht gegalvaniseerd	Nr. 40	1	12,90	



Artikelnr.	Omschrijving	Type	Aansluitmaat	Prijs €	
7603002	Knie gegalvaniseerd	Nr. 90	1/4	3,54	
7603003	Knie gegalvaniseerd	Nr. 90	3/8	3,16	
7603004	Knie gegalvaniseerd	Nr. 90	1/2	2,13	
7603005	Knie gegalvaniseerd	Nr. 90	3/4	3,38	
7603006	Knie gegalvaniseerd	Nr. 90	1	4,94	
7603007	Knie gegalvaniseerd	Nr. 90	1 1/4	9,51	
7603008	Knie gegalvaniseerd	Nr. 90	1 1/2	15,25	
7603009	Knie gegalvaniseerd	Nr. 90	2	18,02	
7603018	Knie gegalvaniseerd	Nr. 90	3/4X1/2	4,54	
7603019	Knie gegalvaniseerd	Nr. 90	1X1/2	6,67	
7603020	Knie gegalvaniseerd	Nr. 90	1X3/4	6,98	
7603102	Knie gegalvaniseerd	Nr. 92	1/4	3,86	
7603103	Knie gegalvaniseerd	Nr. 92	3/8	3,54	
7603104	Knie gegalvaniseerd	Nr. 92	1/2	2,44	
7603105	Knie gegalvaniseerd	Nr. 92	3/4	3,86	
7603106	Knie gegalvaniseerd	Nr. 92	1	6,46	
7603107	Knie gegalvaniseerd	Nr. 92	1 1/4	11,10	
7603108	Knie gegalvaniseerd	Nr. 92	1 1/2	16,65	
7603109	Knie gegalvaniseerd	Nr. 92	2	21,89	





Artikelnr.	Omschrijving	Type	Aansluitmaat	Prijs €	
7603320	Kniekoppeling gegalv.	Nr. 96	1/2	14,66	
7603321	Kniekoppeling gegalv.	Nr. 96	3/4	16,97	
7603322	Kniekoppeling gegalv.	Nr. 96	1	24,33	
7603323	Kniekoppeling gegalv.	Nr. 96	1 1/4	40,52	
7603324	Kniekoppeling gegalv.	Nr. 96	1 1/2	48,29	
7603325	Kniekoppeling gegalv.	Nr. 96	2	81,43	
7603330	Kniekoppeling gegalv.	Nr. 98	1/2	14,72	
7603331	Kniekoppeling gegalv.	Nr. 98	3/4	18,66	
7603332	Kniekoppeling gegalv.	Nr. 98	1	25,56	
7603333	Kniekoppeling gegalv.	Nr. 98	1 1/4	42,85	
7603334	Kniekoppeling gegalv.	Nr. 98	1 1/2	52,47	
7603335	Kniekoppeling gegalv.	Nr. 98	2	86,72	







ZANTINGH

Artikelnr.	Omschrijving	Type	Aansluitmaat	Prijs €	
7604002	T-stuk gegalvaniseerd	Nr. 130	1/4	5,14	 NR: 130
7604003	T-stuk gegalvaniseerd	Nr. 130	3/8	4,40	
7604004	T-stuk gegalvaniseerd	Nr. 130	1/2	2,85	
7604005	T-stuk gegalvaniseerd	Nr. 130	3/4	4,94	
7604006	T-stuk gegalvaniseerd	Nr. 130	1	7,27	
7604007	T-stuk gegalvaniseerd	Nr. 130	1 1/4	12,85	
7604008	T-stuk gegalvaniseerd	Nr. 130	1 1/2	19,98	
7604009	T-stuk gegalvaniseerd	Nr. 130	2	28,10	
7604021	T-stuk gegalvaniseerd	Nr. 130	3/4X1/2	5,32	
7604026	T-stuk gegalvaniseerd	Nr. 130	1X1/2	6,91	
7604027	T-stuk gegalvaniseerd	Nr. 130	1X3/4	7,45	
7604031	T-stuk gegalvaniseerd	Nr. 130	11/4X1/2	11,54	
7604032	T-stuk gegalvaniseerd	Nr. 130	11/4X3/4	12,22	
7604057	T-stuk gegalvaniseerd	Nr. 130	3/4X1/2X1/2	5,69	
7604059	T-stuk gegalvaniseerd	Nr. 130	3/4X3/4X1/2	6,78	
7604064	T-stuk gegalvaniseerd	Nr. 130	1X3/4X3/4	8,67	
7604065	T-stuk gegalvaniseerd	Nr. 130	1X1X1/2	9,11	
7604066	T-stuk gegalvaniseerd	Nr. 130	1X1X3/4	10,04	
7604067	T-stuk gegalvaniseerd	Nr. 130	11/2X1	18,21	
7604068	T-stuk gegalvaniseerd	Nr. 130	11/2X3/4	16,85	

Artikelnr.	Omschrijving	Type	Aansluitmaat	Prijs €	
7604302	Kruisstuk gegalvaniseerd	Nr. 180	3/8	10,50	 NR: 180
7604303	Kruisstuk gegalvaniseerd	Nr. 180	1/2	10,32	
7604304	Kruisstuk gegalvaniseerd	Nr. 180	3/4	15,35	
7604305	Kruisstuk gegalvaniseerd	Nr. 180	1	19,01	

Artikelnr.	Omschrijving	Type	Aansluitmaat	Prijs €	
7605003	Verloopsok gegalvaniseerd	Nr. 240	3/8X1/4	4,26	 NR: 240
7605005	Verloopsok gegalvaniseerd	Nr. 240	1/2X1/4	4,45	
7605006	Verloopsok gegalvaniseerd	Nr. 240	1/2X3/8	3,72	
7605008	Verloopsok gegalvaniseerd	Nr. 240	3/4X3/8	5,18	
7605009	Verloopsok gegalvaniseerd	Nr. 240	3/4X1/2	4,37	
7605011	Verloopsok gegalvaniseerd	Nr. 240	1X1/2	5,48	
7605012	Verloopsok gegalvaniseerd	Nr. 240	1X3/4	5,00	
7605014	Verloopsok gegalvaniseerd	Nr. 240	11/4X1/2	10,44	
7605015	Verloopsok gegalvaniseerd	Nr. 240	11/4X3/4	9,22	
7605016	Verloopsok gegalvaniseerd	Nr. 240	11/4X1	8,94	
7605018	Verloopsok gegalvaniseerd	Nr. 240	11/2X3/4	14,28	
7605019	Verloopsok gegalvaniseerd	Nr. 240	11/2X1	10,86	
7605020	Verloopsok gegalvaniseerd	Nr. 240	11/2X11/4	11,99	
7605021	Verloopsok gegalvaniseerd	Nr. 240	11/2X1/2	16,12	
7605023	Verloopsok gegalvaniseerd	Nr. 240	2X1	21,34	
7605024	Verloopsok gegalvaniseerd	Nr. 240	2X11/4	18,84	
7605025	Verloopsok gegalvaniseerd	Nr. 240	2X11/2	17,89	
7605026	Verloopsok gegalvaniseerd	Nr. 240	21/2X2	48,15	

Artikelnr.	Omschrijving	Type	Aansluitmaat	Prijs €	
7605102	Sok gegalvaniseerd	Nr. 270	1/4	3,51	 NR: 270
7605103	Sok gegalvaniseerd	Nr. 270	3/8	3,00	
7605104	Sok gegalvaniseerd	Nr. 270	1/2	2,44	
7605105	Sok gegalvaniseerd	Nr. 270	3/4	3,33	
7605106	Sok gegalvaniseerd	Nr. 270	1	4,40	
7605107	Sok gegalvaniseerd	Nr. 270	1 1/4	6,91	
7605108	Sok gegalvaniseerd	Nr. 270	1 1/2	9,96	
7605109	Sok gegalvaniseerd	Nr. 270	2	14,72	

Artikelnr.	Omschrijving	Type	Aansluitmaat	Prijs €	
7606001	Verlooping gegalvaniseerd	Nr. 241	1/4X1/8	3,62	
7606003	Verlooping gegalvaniseerd	Nr. 241	3/8X1/4	2,82	
7606005	Verlooping gegalvaniseerd	Nr. 241	1/2X1/4	2,19	
7606006	Verlooping gegalvaniseerd	Nr. 241	1/2X3/8	2,19	
7606008	Verlooping gegalvaniseerd	Nr. 241	3/4X1/4	4,00	
7606009	Verlooping gegalvaniseerd	Nr. 241	3/4X3/8	3,04	
7606010	Verlooping gegalvaniseerd	Nr. 241	3/4X1/2	2,31	
7606012	Verlooping gegalvaniseerd	Nr. 241	1X3/8	5,04	
7606013	Verlooping gegalvaniseerd	Nr. 241	1X1/2	3,23	
7606014	Verlooping gegalvaniseerd	Nr. 241	1X3/4	3,04	
7606016	Verlooping gegalvaniseerd	Nr. 241	1 1/4X1/2	5,58	
7606017	Verlooping gegalvaniseerd	Nr. 241	1 1/4X3/4	5,00	
7606018	Verlooping gegalvaniseerd	Nr. 241	1 1/4X1	3,72	
7606020	Verlooping gegalvaniseerd	Nr. 241	1 1/2X1/2	7,42	
7606021	Verlooping gegalvaniseerd	Nr. 241	1 1/2X3/4	8,17	
7606022	Verlooping gegalvaniseerd	Nr. 241	1 1/2X1	5,48	
7606023	Verlooping gegalvaniseerd	Nr. 241	1 1/2X1 1/4	5,58	
7606024	Verlooping gegalvaniseerd	Nr. 241	2X1/2	14,84	
7606025	Verlooping gegalvaniseerd	Nr. 241	2X3/4	14,66	
7606026	Verlooping gegalvaniseerd	Nr. 241	2X1	12,00	
7606027	Verlooping gegalvaniseerd	Nr. 241	2X1 1/4	11,45	
7606028	Verlooping gegalvaniseerd	Nr. 241	2X1 1/2	10,27	
7606032	Verlooping gegalvaniseerd	Nr. 241	2 1/2X2	19,76	



Artikelnr.	Omschrijving	Type	Aansluitmaat	Prijs €	
7606029	Verlooppnippel gegalva.	Nr.245	3/8X1/4	4,45	
7607005	Verlooppnippel gegalva.	Nr.245	1/2X3/8	5,18	
7607008	Verlooppnippel gegalva.	Nr.245	3/4X1/2	4,49	
7607010	Verlooppnippel gegalva.	Nr.245	1X1/2	9,10	
7607011	Verlooppnippel gegalva.	Nr.245	1X3/4	5,18	
7607012	Verlooppnippel gegalva.	Nr.245	1 1/4X1/2	13,89	
7607013	Verlooppnippel gegalva.	Nr.245	1 1/4X3/4	11,82	
7607014	Verlooppnippel gegalva.	Nr.245	1 1/4X1	8,17	
7607016	Verlooppnippel gegalva.	Nr.245	1 1/2X1	19,01	
7607017	Verlooppnippel gegalva.	Nr.245	1 1/2X1 1/4	10,32	
7607019	Verlooppnippel gegalva.	Nr.245	2X1 1/4	21,34	
7607020	Verlooppnippel gegalva.	Nr.245	2X1 1/2	19,46	

Artikelnr.	Omschrijving	Type	Aansluitmaat	Prijs €	
7607021	Verloopsok gegalvaniseerd	Nr.246	3/8X1/4	3,91	
7607103	Verloopsok gegalvaniseerd	Nr.246	1/2X1/4	5,18	
7607104	Verloopsok gegalvaniseerd	Nr.246	1/2X3/8	4,13	
7607105	Verloopsok gegalvaniseerd	Nr.246	3/4X3/8	6,98	
7607106	Verloopsok gegalvaniseerd	Nr.246	3/4X1/2	4,45	
7607108	Verloopsok gegalvaniseerd	Nr.246	1X1/2	6,80	
7607109	Verloopsok gegalvaniseerd	Nr.246	1X3/4	7,23	
7607111	Verloopsok gegalvaniseerd	Nr.246	1 1/4X3/4	12,90	
7607112	Verloopsok gegalvaniseerd	Nr.246	1 1/4X1	7,99	
7607114	Verloopsok gegalvaniseerd	Nr.246	1 1/2X1	15,35	
7607115	Verloopsok gegalvaniseerd	Nr.246	1 1/2X1 1/4	13,44	
7607117	Verloopsok gegalvaniseerd	Nr.246	2X1	25,79	
7607118	Verloopsok gegalvaniseerd	Nr.246	2X1 1/2	22,98	
7607119	Verloopsok gegalvaniseerd	Nr.246	2 1/2X2	37,36	

Artikelnr.	Omschrijving	Type	Aansluitmaat	Prijs €	
7607201	Nippel gegalvaniseerd	Nr. 280	1/8	4,08	 NR: 280
7607202	Nippel gegalvaniseerd	Nr. 280	1/4	3,62	
7607203	Nippel gegalvaniseerd	Nr. 280	3/8	4,13	
7607204	Nippel gegalvaniseerd	Nr. 280	1/2	2,19	
7607205	Nippel gegalvaniseerd	Nr. 280	3/4	2,82	
7607206	Nippel gegalvaniseerd	Nr. 280	1	4,08	
7607207	Nippel gegalvaniseerd	Nr. 280	1 1/4	6,91	
7607208	Nippel gegalvaniseerd	Nr. 280	1 1/2	7,97	
7607209	Nippel gegalvaniseerd	Nr. 280	2	14,36	
7607210	Nippel gegalvaniseerd	Nr. 280	2 1/2	25,79	
7607211	Nippel gegalvaniseerd	Nr. 280	3	31,05	

Artikelnr.	Omschrijving	Type	Aansluitmaat	Prijs €	
7608001	Plug gegalvaniseerd	Nr. 290	1/8	2,62	 NR: 290
7608002	Plug gegalvaniseerd	Nr. 290	1/4	2,09	
7608003	Plug gegalvaniseerd	Nr. 290	3/8	1,69	
7608004	Plug gegalvaniseerd	Nr. 290	1/2	1,69	
7608005	Plug gegalvaniseerd	Nr. 290	3/4	2,31	
7608006	Plug gegalvaniseerd	Nr. 290	1	2,54	
7608007	Plug gegalvaniseerd	Nr. 290	1 1/4	4,82	
7608008	Plug gegalvaniseerd	Nr. 290	1 1/2	5,86	
7608009	Plug gegalvaniseerd	Nr. 290	2	10,46	
7608010	Plug gegalvaniseerd	Nr. 290	2 1/2	22,89	
7608011	Plug gegalvaniseerd	Nr. 290	3	29,46	

Artikelnr.	Omschrijving	Type	Aansluitmaat	Prijs €	
7608103	Dop gegalvaniseerd	Nr. 300	3/8	2,44	
7608104	Dop gegalvaniseerd	Nr. 300	1/2	2,76	
7608105	Dop gegalvaniseerd	Nr. 300	3/4	3,33	
7608106	Dop gegalvaniseerd	Nr. 300	1	3,91	
7608107	Dop gegalvaniseerd	Nr. 300	1 1/4	5,86	
7608108	Dop gegalvaniseerd	Nr. 300	1 1/2	7,29	
7608109	Dop gegalvaniseerd	Nr. 300	2	13,76	
7608110	Dop gegalvaniseerd	Nr. 300	2 1/2	25,10	
7608111	Dop gegalvaniseerd	Nr. 300	3	27,37	



Artikelnr.	Omschrijving	Type	Aansluitmaat	Prijs €		
7609003	Koppeling gegalvaniseerd	Nr. 340	1/4	15,85	 NR: 340	
7609004	Koppeling gegalvaniseerd	Nr. 340	1/2	10,96		
7609005	Koppeling gegalvaniseerd	Nr. 340	3/4	12,40		
7609006	Koppeling gegalvaniseerd	Nr. 340	1	14,31		
7609007	Koppeling gegalvaniseerd	Nr. 340	1 1/4	24,61		
7609008	Koppeling gegalvaniseerd	Nr. 340	1 1/2	28,82		
7609009	Koppeling gegalvaniseerd	Nr. 340	2	47,43		
7609010	Koppeling gegalvaniseerd	Nr. 340	2 1/2	104,25		
7609101	Koppeling gegalvaniseerd	Nr. 341	1/4	16,47		 NR: 341
7609102	Koppeling gegalvaniseerd	Nr. 341	3/8	12,85		
7609103	Koppeling gegalvaniseerd	Nr. 341	1/2	10,68		
7609104	Koppeling gegalvaniseerd	Nr. 341	3/4	12,85		
7609105	Koppeling gegalvaniseerd	Nr. 341	1	15,97		
7609106	Koppeling gegalvaniseerd	Nr. 341	1 1/4	25,42		
7609107	Koppeling gegalvaniseerd	Nr. 341	1 1/2	32,55		
7609108	Koppeling gegalvaniseerd	Nr. 341	2	51,93		
7609109	Koppeling gegalvaniseerd	Nr. 341	2 1/2	113,74		

Artikelnr.	Omschrijving	Type	Aansluitmaat	Prijs €	
7609120	Soknippel gegalvaniseerd	Nr. 529A	3/8	4,37	
7609121	Soknippel gegalvaniseerd	Nr. 529A	1/2	4,45	
7609122	Soknippel gegalvaniseerd	Nr. 529A	3/4	6,64	
7609123	Soknippel gegalvaniseerd	Nr. 529A	1	10,32	
7609124	Soknippel gegalvaniseerd	Nr. 529A	1 1/4	13,17	
7609125	Soknippel gegalvaniseerd	Nr. 529A	1 1/2	19,01	

**MALLEABELE FITTINGEN**



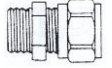

**VSH kneffittingen voor dunwandige metalen buis.**

Artikelnr.	Omschrijving	Type	Aansluitmaat	Prijs €	
3300001	VSH koppeling	Nr.1200	12 X 12	7,31	Nr. 1200 
3300002	VSH koppeling	Nr.1200	15 X 15	7,53	
3300003	VSH koppeling	Nr.1200	22 X 22	10,65	
3300004	VSH koppeling	Nr.1200	28 X 28	18,82	
3300114	VSH koppeling	Nr.1201	12 X 10	4,76	Nr. 1201 
3300091	VSH koppeling	Nr.1201	15 X 10	6,18	
3300082	VSH koppeling	Nr.1201	15 X 12	6,57	
3300006	VSH koppeling	Nr.1201	22 X 15	13,35	
3300007	VSH koppeling	Nr.1201	28 X 15	42,13	
3300008	VSH koppeling	Nr.1201	28 X 22	20,70	

Artikelnr.	Omschrijving	Type	Aansluitmaat	Prijs €	
3300009	VSH puntstuk	Nr.1202	12 X 3/8	4,86	
3300010	VSH puntstuk	Nr.1202	12 X 1/2	6,21	
3300011	VSH puntstuk	Nr.1202	15 X 3.8	7,06	
3300012	VSH puntstuk	Nr.1202	15 X 1/2	6,25	
3300013	VSH puntstuk	Nr.1202	15 X 3/4	9,27	
3300100	VSH puntstuk	Nr.1202	22 X 1/2	11,50	
3300014	VSH puntstuk	Nr.1202	22 X 3/4	9,94	
3300015	VSH puntstuk	Nr.1202	22 X 1	13,45	
3300016	VSH puntstuk	Nr.1202	28 X 1	14,84	

Artikelnr.	Omschrijving	Type	Aansluitmaat	Prijs €	
3300017	VSH schroefbus	Nr.1204	12 X 3/8	4,22	
3300113	VSH schroefbus	Nr.1204	12 X 1/2	8,63	
3300101	VSH schroefbus	Nr.1204	15 X 3/8	5,50	
3300018	VSH schroefbus	Nr.1204	15 X 1/2	6,78	
3300089	VSH schroefbus	Nr.1204	15 X 3/4	10,37	
3300144	VSH schroefbus	Nr.1204	22 X 1/2	12,14	
3300019	VSH schroefbus	Nr.1204	22 X 3/4	10,12	
3300090	VSH schroefbus	Nr.1204	22 X 1	14,06	
3300020	VSH schroefbus	Nr.1204	28 X 1	14,66	



Artikelnr.	Omschrijving	Type	Aansluitmaat	Prijs €	
3300103	VSH eindkoppeling	Nr.1206	12	3,16	
3300083	VSH eindkoppeling	Nr.1206	15	6,28	
3300084	VSH eindkoppeling	Nr.1206	22	10,51	
3300085	VSH eindkoppeling	Nr.1206	28	15,34	

Artikelnr.	Omschrijving	Type	Aansluitmaat	Prijs €	
3300021	VSH kniekoppeling	Nr.1210	12 X 12	8,98	
3300022	VSH kniekoppeling	Nr.1210	15 X 15	8,98	
3300023	VSH kniekoppeling	Nr.1210	22 X 22	13,99	
3300024	VSH kniekoppeling	Nr.1210	28 X 28	22,54	

Artikelnr.	Omschrijving	Type	Aansluitmaat	Prijs €	
3300104	VSH kniekoppeling	Nr.1211	15 X 12	8,52	
3300105	VSH kniekoppeling	Nr.1211	22 X 15	16,12	
3300146	VSH kniekoppeling	Nr.1211	28 X 22	23,25	

Artikelnr.	Omschrijving	Type	Aansluitmaat	Prijs €	
3300030	VSH knie K/BT	Nr.1212	12 X 3/8	8,95	
3300031	VSH knie K/BT	Nr.1212	12 X 1/2	8,31	
3300032	VSH knie K/BT	Nr.1212	15 X 1/2	10,26	
3300106	VSH knie K/BT	Nr.1212	15 X 3/4	11,32	
3300160	VSH knie K/BT	Nr.1212	22 X 1/2	13,67	
3300033	VSH knie K/BT	Nr.1212	22 X 3/4	13,14	
3300107	VSH knie K/BT	Nr.1212	22 X 1	18,64	
3300034	VSH knie K/BT	Nr.1212	28 X 1	22,19	

Artikelnr.	Omschrijving	Type	Aansluitmaat	Prijs €	
3300035	VSH knie K/BI	Nr.1214	12 X 3/8	9,16	
3300110	VSH knie K/BI	Nr.1214	12 X 1/2	8,98	
3300109	VSH knie K/BI	Nr.1214	15 X 3/8	10,44	
3300036	VSH knie K/BI	Nr.1214	15 X 1/2	8,02	
3300111	VSH knie K/BI	Nr.1214	15 X 3/4	11,25	
3300145	VSH knie K/BI	Nr.1214	22 X 1/2	13,06	
3300037	VSH knie K/BI	Nr.1214	22 X 3/4	13,92	
3300112	VSH knie K/BI	Nr.1214	22 X 1	18,07	
3300038	VSH knie K/BI	Nr.1214	28 X 1	18,96	

Artikelnr.	Omschrijving	Type	Aansluitmaat	Prijs €	
3300039	VSH T-stuk	Nr.1220	12X 12 X12	9,76	
3300040	VSH T-stuk	Nr.1220	15X 15 X15	12,60	
3300041	VSH T-stuk	Nr.1220	22X 22 X22	18,14	
3300042	VSH T-stuk	Nr.1220	28X 28 X28	32,77	
3300053	VSH T-stuk	Nr.1221	12X 15 X12	12,07	
3300054	VSH T-stuk	Nr.1221	15X 12 X12	12,39	
3300043	VSH T-stuk	Nr.1221	15X 12 X15	13,21	
3300044	VSH T-stuk	Nr.1221	15X 15 X12	14,87	
3300045	VSH T-stuk	Nr.1221	15X 22 X15	16,08	
3300046	VSH T-stuk	Nr.1221	22X 12 X22	41,57	
3300047	VSH T-stuk	Nr.1221	22X 15 X15	18,82	
3300048	VSH T-stuk	Nr.1221	22X 15 X22	18,14	
3300049	VSH T-stuk	Nr.1221	22X 22 X15	18,82	
3300050	VSH T-stuk	Nr.1221	22X 28 X22	29,39	
3300051	VSH T-stuk	Nr.1221	28X 15 X28	25,13	
3300120	VSH T-stuk	Nr.1221	28X 22 X15	29,07	
3300055	VSH T-stuk	Nr.1221	28X 22 X22	26,06	
3300056	VSH T-stuk	Nr.1221	28X 22 X28	30,49	
3300057	VSH T-stuk	Nr.1221	28X 28 X15	28,72	
3300058	VSH T-stuk	Nr.1221	28X 28 X22	27,51	
3300052	VSH T-stuk	Nr.1221	28X 15 X22	26,41	
3300093	VSH T-stuk	Nr.1223	15X 1/4 X15	12,60	
3300059	VSH T-stuk	Nr.1223	15X 3/8 X15	12,67	
3300060	VSH T-stuk	Nr.1223	15X 1/2 X15	14,06	
3300061	VSH T-stuk	Nr.1223	22X 1/2 X22	18,71	
3300062	VSH T-stuk	Nr.1223	22X 3/4 X22	19,70	
3300063	VSH T-stuk	Nr.1223	22X 3/8 X22	43,31	
3300064	VSH T-stuk	Nr.1223	28X 1/2 X28	22,58	
3300086	VSH T-stuk	Nr.1223	28X 3/4 X28	25,13	
3300121	VSH T-stuk	Nr.1223	28X 1 X28	52,94	

Artikelnr.	Omschrijving	Type	Aansluitmaat	Prijs €	
3300142	VSH T-koppeling	Nr.1224	15X15X1/2	13,28	
3300141	VSH T-koppeling	Nr.1224	22X22X1/2	14,73	
3300161	VSH T-koppeling	Nr.1224	22X22X3/4	22,33	
3300147	VSH T-koppeling	Nr.1224	28X28X1/2	81,59	

Artikelnr.	Omschrijving	Type	Aansluitmaat	Prijs €	
3300140	VSH kruisstuk	Nr.1230	15	18,82	
3300128	VSH kruisstuk	Nr.1230	22	33,48	
3300148	VSH kruisstuk	Nr.1230	28	44,98	

Artikelnr.	Omschrijving	Type	Aansluitmaat	Prijs €	
3300129	VSH kruisstuk	Nr. 1231	22X15X22X15	27,83	
3300130	VSH kruisstuk	Nr. 1231	22X15X15X15	Op aanvraag	

Artikelnr.	Omschrijving	Type	Aansluitmaat	Prijs €	
3300069	VSH H-T-stuk	Nr.1235	15X15X15	21,23	
3300108	VSH H-T-stuk	Nr.1235	22X15X15	23,15	
3300071	VSH H-T-stuk	Nr.1235	22X15X22	25,13	
3300070	VSH H-T-stuk	Nr.1235	22X22X22	28,83	

Artikelnr.	Omschrijving	Type	Aansluitmaat	Prijs €	
3300131	VSH sprong T-stuk	Nr.1237	15	61,88	
3300127	VSH sprong T-stuk	Nr.1237	22	83,62	

Artikelnr.	Omschrijving	Type	Aansluitmaat	Prijs €	
3300132	VSH muurplaat	Nr.1240	1/2X15	13,99	

Artikelnr.	Omschrijving	Type	Aansluitmaat	Prijs €	
3300087	VSH koppel. m/ont	Nr.1250	15X15	13,74	
3300088	VSH koppel. m/ont	Nr.1250	22X22	23,75	

Artikelnr.	Omschrijving	Type	Aansluitmaat	Prijs €	
3300025	VSH knie m/on	Nr.1251	15X15	12,53	
3300026	VSH knie m/on	Nr.1251	22X22	17,96	

Artikelnr.	Omschrijving	Type	Aansluitmaat	Prijs €	
3300076	VSH koppel.m/af	Nr.1255	15X15	18,11	
3300077	VSH koppel.m/af	Nr.1255	22X22	21,62	

Artikelnr.	Omschrijving	Type	Aansluitmaat	Prijs €	
3300078	VSH knie m/af	Nr.1257	15X1/2	19,70	

Artikelnr.	Omschrijving	Type	Aansluitmaat	Prijs €	
3300151	VSH verloopset	Nr.1270	12X10	1,14	
3300065	VSH verloopset	Nr.1270	15X12	1,67	
3300066	VSH verloopset	Nr.1270	22X15	3,41	
3300067	VSH verloopset	Nr.1270	28X15	6,50	
3300068	VSH verloopset	Nr.1270	28X22	4,54	

Artikelnr.	Omschrijving	Type	Aansluitmaat	Prijs €	
3300154	VSH afsluitplaatje	Nr.1271	12	2,66	
3300133	VSH afsluitplaatje	Nr.1271	15	2,91	
3300134	VSH afsluitplaatje	Nr.1271	22	2,66	
3300135	VSH afsluitplaatje	Nr.1271	28	4,37	

Artikelnr.	Omschrijving	Type	Aansluitmaat	Prijs €	
3300155	VSH wartel	Nr.1280	10	1,53	
3300124	VSH wartel	Nr.1280	12	1,53	
3300123	VSH wartel	Nr.1280	15	1,88	
3300125	VSH wartel	Nr.1280	22	2,80	
3300126	VSH wartel	Nr.1280	28	4,47	

Artikelnr.	Omschrijving	Type	Aansluitmaat	Prijs €	
3300074	VSH knelring	Nr.1281	22	1,42	
3300075	VSH knelring	Nr.1281	28	1,14	
3300200	VSH knelring kunst.	Nr.1281	1/2	1,38	

Artikelnr.	Omschrijving	Type	Aansluitmaat	Prijs €	
3300203	VSH stopkraan met aftap		15	41,00	
3300204	VSH stopkraan met aftap		22	56,13	

**FLAMCO MATERIALEN**

<b>Muurbeugel</b>					
Artikelnr.	Omschrijving		Aansluitmaat	Prijs €	
5100000	Flamco muurbeugel		BM 8 X 3/8"	1,40	
5100002	Flamco muurbeugel		BM 8 X 3/4"	1,93	
5100003	Flamco muurbeugel		BM 8 X 1"	Op aanvraag	
5100004	Flamco muurbeugel		BM 10 X 1 1/4"	4,38	
5100005	Flamco muurbeugel		BM 10 X 1 1/2"	3,14	
5100006	Flamco muurbeugel		BM 10 X 2"	3,22	
5100007	Flamco muurbeugel		BM 8 X 12 MM	1,97	
5100009	Flamco muurbeugel		BM 8 1/2 X 22MM	1,93	
5100052	Flamco muurbeugel		BM 8 X 28 MM	1,92	
5100053	Flamco muurbeugel		BM 8 X 33-38	Op aanvraag	
5100043	Flamco muurbeugel		BM 10 X 51/57	2,26	
5100011	Flamco muurbeugel		BMK 8 X 12 MM	2,99	
5100012	Flamco muurbeugel		BMK 8 X 15 MM	3,06	
5100013	Flamco muurbeugel		BMK 8 X 22 MM	3,29	
5100014	Flamco muurbeugel		BMK 8 X 28 MM	3,29	

<b>Ophangstrop</b>					
Artikelnr.	Omschrijving		Aansluitmaat	Prijs €	
5100017	Flamco ophangstrop		BK 6 X 3/4"	1,46	
5100114	Flamco ophangstrop		BK 6 X 15	1,44	
5100115	Flamco ophangstrop		BK 6 X 22	1,60	
5100116	Flamco ophangstrop		BK 6 X 28	1,50	
5100027	Flamco ophangstrop		BK 8 X 82/89	3,63	
5100111	Flamco ophangstrop		BKK 6 X 15	4,39	
5100112	Flamco ophangstrop		BKK 6 X 22	4,94	
5100113	Flamco ophangstrop		BKK 6 X 28	5,15	

<b>Sluitring</b>					
Artikelnr.	Omschrijving		Aansluitmaat	Prijs €	
5100029	Flamco sluitring		S 6 S	0,04	

<b>Muurbeugel met rubber</b>			
Artikelnr.	Omschrijving		Prijs €
5100250	Flamco muurbeugel met rubber	BSA 8 – 20-24	3,69
5100251	Flamco muurbeugel met rubber	BSA 8 – 33-37	4,23

<b>Schuifmoer</b>			
Artikelnr.	Omschrijving	Aansluitmaat	Prijs €
5100032	Flamco schuifmoer	M 6 S	0,77
5100033	Flamco schuifmoer	M 8 S	0,76
5100045	Flamco schuifmoer	M 10 S	0,76
5100117	Flamco schuifmoer	M 12 S	2,06



Artikelnr.	Omschrijving	Aansluitmaat	Prijs €
5100261	Flamco houtdraadpen	8 X 80 HO	0,77

<b>Koppelstuk</b>			
Artikelnr.	Omschrijving	Aansluitmaat	Prijs €
5100096	Flamco koppelstuk	KSM 6	0,69
5100097	Flamco koppelstuk	KSM 7	0,87
5100098	Flamco koppelstuk	KSM 9	1,51

<b>Klemrozet</b>			
Artikelnr.	Omschrijving	Aansluitmaat	Prijs €
5100039	Flamco klemrozet	RK 3/4"	0,83
5100040	Flamco klemrozet	RK 1"	0,86



<b>Rail</b>			
Artikelnr.	Omschrijving		Prijs €
5100034	Flamco rail R1 verzinkt per meter		10,54

<b>Balkklem</b>			
Artikelnr.	Omschrijving	Aansluitmaat	Prijs €
5100085	Flamco balkklem	KC 6 verzinkt	17,39
5100086	Flamco balkklem	KC 8 verzinkt	16,30

<b>Zamak Zadel</b>			
Artikelnr.	Omschrijving	Aansluitmaat	Prijs €
5104008	Zamak zadel	28 mm	3,84

**OPHANGMATERIAALHUISVERWARMINGS INSTALLATIE**

<b>Dubbele pijpbeugel</b>			
Artikelnr.	Omschrijving	Aansluitmaat	Prijs €
5101000	Dubbele pijpbeugel	15 mm	1,91
5101001	Dubbele pijpbeugel	22 mm	1,97
5102010	Dubbele pijpbeugel	22 mm = rubber	8,07

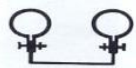

<b>Clic zadel</b>			
Artikelnr.	Omschrijving	Aansluitmaat	Prijs €
5101022	Clic zadel	12 mm	0,57
5101016	Clic zadel	22 mm	0,82





ZANTINGH

C.V. – PIJP + ROODKOPEREN PIJP

## CV-PRIJSLIJST

Zantingh BV  
Telefoon: 0297 - 21 91 00

### C.V. - PIJP

Minimale afname : 1 lengte = 6 meter  
Prijs : per meter

Artikelnr.	Omschrijving	Maat	Prijs €
2501000	C.V. PIJP	12 X 1,25 mm	1,81
2501002	C.V. PIJP	15 X 1,20 mm	1,73
2501003	C.V. PIJP	22 X 1,20 mm	2,24
2501004	C.V. PIJP	28 X 1,20 mm	3,25



### ROODKOPEREN PIJP

Minimale afname : 1 lengte = 5 meter  
Prijs : per meter

Artikelnr.	Omschrijving	Maat	Opmerking	Prijs €
2502000	Roodkoperen pijp	10 X 12 mm		P.O.A.
2502001	Roodkoperen pijp	13 X 15 mm		P.O.A.
2502002	Roodkoperen pijp	19,8 X 22 mm		P.O.A.
2502003	Roodkoperen pijp	25,6 X 28 mm		P.O.A.
2502010	Roodkoperen pijp	32,4 X 35 mm		P.O.A.
2502004	Roodkoperen pijp	4/6 mm	op rol	P.O.A.
2502005	Roodkoperen pijp	6/8 mm	op rol	P.O.A.
2502006	Roodkoperen pijp	3/8"	op rol	P.O.A.
2502007	Roodkoperen pijp	1/2"	op rol	P.O.A.
2502008	Roodkoperen pijp	15mm	op rol	P.O.A.
2502009	Roodkoperen pijp	8/10P	op rol	P.O.A.
2502011	Roodkoperen pijp	4 mm	op rol	P.O.A.



## HOOFDSTUK 6

### *Lasbenodigdheden*



**3.1 Certificaten**

Voor alle stalen componenten, fittingen en flenzen is het mogelijk om een 3.1 materiaalcertificaat te verkrijgen.

Dit dient vooraf bij het plaatsen van de inkooporder te worden aangegeven.

Het achteraf aanvragen van een 3.1 certificaat is niet mogelijk.

De kosten voor het leveren van een 3.1 certificaat bedragen €30,- netto per order.

**LASBOCHTEN 90 GRADEN**

Artikelnr.	Omschrijving	Aansluitmaat	Prijs €	
2400001	Lasbocht	21,3 X 2,0 mm	3S 90gr.	0,93
2400002	Lasbocht	26,9 X 2,3 mm	3S 90gr.	1,15
2400027	Lasbocht	31,8 X 2,6 mm	3S 90gr.	1,51
2400003	Lasbocht	33,7 X 2,6 mm	3S 90gr.	1,59
2400004	Lasbocht	38,0 X 2,6 mm	3S 90gr.	2,43
2400005	Lasbocht	42,4 X 2,6 mm	3S 90gr.	2,37
2400006	Lasbocht	44,5 X 2,6 mm	3S 90gr.	3,24
2400007	Lasbocht	48,3 X 2,6 mm	3S 90gr.	3,18
2400008	Lasbocht	51 X 2,6 mm	3S 90gr.	4,88
2400009	Lasbocht	57 X 2,9 mm	3S 90gr.	5,37
2400010	Lasbocht	60,3 X 2,9 mm	3S 90gr.	5,06
2400011	Lasbocht	63,5 X 2,9 mm	3S 90gr.	7,64
2400012	Lasbocht	70 X 2,9 mm	3S 90gr.	10,48
2400013	Lasbocht	76,1 X 3,6 mm	3S 90gr.	8,51
2400014	Lasbocht	82,5 X 3,2 mm	3S 90gr.	15,27
2400015	Lasbocht	88,9 X 3,2 mm	3S 90gr.	11,91
2400016	Lasbocht	95 X 3,6 mm	3S 90gr.	21,61
2400017	Lasbocht	101,6X 3,6 mm	3S 90gr.	22,33
2400018	Lasbocht	108 X 3,6 mm	3S 90gr.	23,58
2400019	Lasbocht	114,3X 3,6 mm	3S 90gr.	21,79
2400020	Lasbocht	121 X 4,0 mm	3S 90gr.	40,86
2400021	Lasbocht	127 X 4,0 mm	3S 90gr.	47,69
2400022	Lasbocht	133 X 4,0 mm	3S 90gr.	39,56
2400023	Lasbocht	139,7X 4,0 mm	3S 90gr.	41,20
2400024	Lasbocht	152,4 X 4,5 mm	3S 90gr.	68,11
2400025	Lasbocht	159 X 4,5 mm	3S 90gr.	58,12
2400026	Lasbocht	168,3 X 4,5 mm	3S 90gr.	53,10
2400028	Lasbocht	193,7 X 5,4 mm	3S 90gr.	116,55
2400029	Lasbocht	219,1 X 6,3 mm	3S 90gr.	138,31
2400030	Lasbocht	273 X 6,3 mm	3S 90gr.	223,84
2400031	Lasbocht	323,9 X 7,1 mm	3S 90gr.	305,10
2400039	Lasbocht	355,6 X 8 mm	3S 90gr.	528,85
2400040	Lasbocht	406,4 X 8,8 mm	3S 90gr.	713,66

**LASBOCHTEN 180 GRADEN**

Artikelnr.	Omschrijving	Aansluitmaat	Prijs €	
2400032	Lasbocht	33,7 X 2,6 mm	3S 180gr.	10,40
2400034	Lasbocht	51 X 2,6 mm	3S 180gr.	15,84
2400037	Lasbocht	26,9 X 2,3 mm	5S 180gr.	22,31
2400035	Lasbocht	51 X 2,6 mm	5S 180gr.	15,61

**LASVERLOPEN**

Artikelnr.	Omschrijving	Aansluitmaat	Prijs €
2401016	Lasverloop	26,9 X 21,3 mm	2,87
2401001	Lasverloop	33,7 X 21,3 mm	2,58
2401002	Lasverloop	33,7 X 26,9 mm	2,53
2401003	Lasverloop	42,4 X 26,9 mm	3,10
2401004	Lasverloop	42,4 X 33,7 mm	2,53
2401005	Lasverloop	48,3 X 26,9 mm	3,69
2401000	Lasverloop	48,3 X 33,7 mm	3,10
2401006	Lasverloop	48,3 X 42,4 mm	3,10
2401007	Lasverloop	60,3 X 33,7 mm	5,31
2401008	Lasverloop	60,3 X 42,4 mm	3,91
2401009	Lasverloop	60,3 X 48,3 mm	3,52



LASVERLOPEN			
Artikelnr.	Omschrijving	Aansluitmaat	Prijs €
2401129	Lasverloop	76,1 X 33,7 mm	8,06
2401010	Lasverloop	76,1 X 42,4 mm	5,68
2401011	Lasverloop	76,1 X 48,3 mm	4,85
2401012	Lasverloop	76,1 X 60,3 mm	4,26
2401013	Lasverloop	88,9 X 48,3 mm	6,77
2401014	Lasverloop	88,9 X 60,3 mm	6,15
2401015	Lasverloop	88,9 X 76,1 mm	6,08
2401017	Lasverloop	108 X 57 mm	10,87
2401216	Lasverloop	108 X 60,3 mm	9,57
2401018	Lasverloop	108 X 76,1 mm	8,76
2401019	Lasverloop	108 X 88,9 mm	8,76
2401020	Lasverloop	114,3 X 60,3 mm	9,82
2401021	Lasverloop	114,3 X 76,1 mm	9,35
2401022	Lasverloop	114,3 X 88,9 mm	9,13
2401023	Lasverloop	133 X 57 mm	20,87
2401217	Lasverloop	133 X 60,3 mm	21,63
2401024	Lasverloop	133 X 76,1 mm	18,28
2401025	Lasverloop	133 X 88,9 mm	14,94
2401026	Lasverloop	133 X 108 mm	15,18
2401107	Lasverloop	133 X 114,3 mm	13,53
2401127	Lasverloop	139,7 X 76,1 mm	20,25
2401027	Lasverloop	139,7 X 88,9 mm	15,82
2401128	Lasverloop	139,7 X 108,0 mm	13,80
2401028	Lasverloop	139,7 X 114,3 mm	14,76
2401218	Lasverloop	159 X 60,3 mm	30,48
2401029	Lasverloop	159 X 76,1 mm	24,65
2401030	Lasverloop	159 X 88,9 mm	21,75
2401031	Lasverloop	159 X 108 mm	19,54
2401125	Lasverloop	159 X 114,3 mm	18,51
2401032	Lasverloop	159 X 133 mm	19,85
2401134	Lasverloop	159 X 139,7 mm	19,85
2401145	Lasverloop	168,3 X 88,9 mm	25,33
2401033	Lasverloop	168,3 X 114,3 mm	21,35
2401126	Lasverloop	168,3 X 133 mm	19,27
2401034	Lasverloop	168,3 X 139,7 mm	20,71
2401123	Lasverloop	193,7 X 108 mm	63,40
2401035	Lasverloop	193,7 X 133 mm	50,10
2401220	Lasverloop	193,7 X 168,3 mm	36,18
2401036	Lasverloop	219,1 X 108 mm	62,61
2401037	Lasverloop	219,1 X 114,3 mm	52,89
2401038	Lasverloop	219,1 X 133 mm	46,54
2401139	Lasverloop	219,1 X 139,7 mm	42,07
2401039	Lasverloop	219,2 X 159 mm	39,30
2401042	Lasverloop	219,1 X 168,3 mm	39,98
2401040	Lasverloop	273 X 133 mm	81,80
2401041	Lasverloop	273 X 159 mm	65,54
2401221	Lasverloop	273 X 168,3 mm	60,28
2401043	Lasverloop	273 X 219,1 mm	54,33
2401044	Lasverloop	323,9 X 219,1 mm	105,35
2401045	Lasverloop	323,9 X 273 mm	95,65
2401146	Lasverloop	355,6 X 273 mm	251,35
2401140	Lasverloop	355,6 X 323,9 mm	239,63



LASZADELSTUK			
Artikelnr.	Omschrijving	Aansluitmaat	Prijs €
2401108	Laszadelstuk	42,4 mm	5,15
2401046	Laszadelstuk	48,3 mm	5,22
2401047	Laszadelstuk	57 mm	6,08
2401048	Laszadelstuk	60,3 mm	5,51
2401049	Laszadelstuk	76,1 mm	7,89
2401050	Laszadelstuk	88,9 mm	11,56
2401051	Laszadelstuk	108 mm	18,25
2401052	Laszadelstuk	114,3 mm	21,11
2401053	Laszadelstuk	133 mm	29,48
2401130	Laszadelstuk	139,7 mm	31,18
2401054	Laszadelstuk	159 mm	46,78
2401131	Laszadelstuk	168,3 mm	48,62
2401133	Laszadelstuk	219,1 mm	92,54
2401143	Laszadelstuk	273,0 mm	146,37
2401144	Laszadelstuk	323,0 mm	246,33
LASSCHOEN			
Artikelnr.	Omschrijving	Aansluitmaat	Prijs €
2401055	Lasschoen	48,3 mm	40,12
2401117	Lasschoen	57,0 mm	38,09
2401056	Lasschoen	60,3 mm	44,57
2401057	Lasschoen	76,1 mm	59,45
2401058	Lasschoen	88,9 mm	58,98
2401059	Lasschoen	108,0 mm	81,77
2401060	Lasschoen	114,3 mm	103,53
2401061	Lasschoen	133,0 mm	74,70
2401062	Lasschoen	139,7 mm	175,13
2401063	Lasschoen	159,0 mm	201,86
2401132	Lasschoen	168,3 mm	244,16
2401109	Lasschoen	219,1 mm	504,75
2401141	Lasschoen	273,0 mm	707,09
2401142	Lasschoen	323,0 mm	973,55
LASBODEM			
Artikelnr.	Omschrijving	Aansluitmaat	Prijs €
2401121	Lasbodem	33,7 mm	0,94
2402066	Lasbodem	38,0 mm	2,93
2401112	Lasbodem	42,4 mm	1,07
2401064	Lasbodem	48,3 mm	1,29
2401065	Lasbodem	51,0 mm	3,64
2401201	Lasbodem	57,0 mm	1,75
2401066	Lasbodem	60,3 mm	3,14
2401116	Lasbodem	63,5 mm	4,35
2401067	Lasbodem	70,0 mm	2,46
2401068	Lasbodem	76,1 mm	2,08
2401069	Lasbodem	82,5 mm	5,39
2401070	Lasbodem	88,9 mm	2,67
2401071	Lasbodem	95,0 mm	11,69
2401106	Lasbodem	101,6 mm	6,94
2401072	Lasbodem	108,0 mm	8,05
2401073	Lasbodem	114,3 mm	9,39
2401114	Lasbodem	121,0 mm	14,02
2401115	Lasbodem	127,0 mm	13,06
2401074	Lasbodem	133,0 mm	9,87
2401075	Lasbodem	139,7 mm	10,11
2401206	Lasbodem	152,4 mm	17,58
2401076	Lasbodem	159,0 mm	15,48



LASBODEM			
Artikelnr.	Omschrijving	Aansluitmaat	Prijs €
2401077	Lasbodem	168,3 mm	14,43
2401078	Lasbodem	193,7 mm	29,13
2401079	Lasbodem	219,1 mm	26,96
2401080	Lasbodem	273,0 mm	44,71
2401081	Lasbodem	323,9 mm	90,71
2401202	Lasbodem	355,6 mm	104,98
2401204	Lasbodem	406,4 mm	128,21
2401205	Lasbodem	419,0 mm	201,72
2401212	Lasbodem	457,2 mm	164,49
2401122	Lasbodem	508 mm	188,57
2401203	Lasbodem	609,6 mm	175,84
LASPLAATJES			
Artikelnr.	Omschrijving	Diameter	Prijs €
2401207	Lasplaatje	17 mm	0,48
2401111	Lasplaatje	22 mm	0,39
2401092	Lasplaatje	27 mm	0,43
2401093	Lasplaatje	34 mm	0,76
2401113	Lasplaatje	38 mm	0,41
2401213	Lasplaatje	42,8 mm	1,32
2401120	Lasplaatje	44 mm	0,46
2401082	Lasplaatje	51 mm	0,48
2401135	Lasplaatje	57 mm	0,87
2401094	Lasplaatje	60 mm	0,98
2401095	Lasplaatje	63 mm	0,61
2401096	Lasplaatje	70 mm	2,80
2401097	Lasplaatje	76 mm	1,11
2401098	Lasplaatje	83 mm	1,52
2401099	Lasplaatje	89 mm	1,30
2401100	Lasplaatje	95 mm	5,51
2401101	Lasplaatje	102 mm	7,35
2401102	Lasplaatje	108 mm	7,35
2401103	Lasplaatje	114 mm	3,69
2401119	Lasplaatje	121 mm	8,57
2401086	Lasplaatje	127 mm	4,03
2401104	Lasplaatje	133 mm	7,68
2401200	Lasplaatje	139 mm	4,51
2401105	Lasplaatje	159 mm	7,03
2401136	Lasplaatje	168 mm	7,42
2401137	Lasplaatje	192 mm	10,04
2401118	Lasplaatje	219 mm	13,10
2401214	Lasplaatje	38-3/4" centrisch	0,43
2401210	Lasplaatje	38-1/2" centrisch	0,43
2401209	Lasplaatje	44-3/4" centrisch	0,87
2401211	Lasplaatje	44-1/2" centrisch	0,46
2401084	Lasplaatje	51-3/8" centrisch	1,95
2401083	Lasplaatje	51-1/2" centrisch	0,48
2401085	Lasplaatje	51-3/4" centrisch	0,48
2401110	Lasplaatje	51-1" centrisch	0,48
2401087	Lasplaatje	51-3/8" excentrisch	1,95
2401088	Lasplaatje	51-1/2" excentrisch	1,95
2401089	Lasplaatje	51-3/4" excentrisch	1,95
2401090	Lasplaatje	51-1" excentrisch	1,95



LAS T-STUK			
Artikelnr.	Omschrijving	Aansluitmaat	Prijs €
2403015	Las T-stuk	26,9 X 2,3 mm	6,80
2403010	Las T-stuk	33,7 X 2,6 mm	6,79
2403011	Las T-stuk	42,4 X 2,6 mm	8,61
2403012	Las T-stuk	48,3 X 2,6 mm	8,69
2403014	Las T-stuk	57,0 X 2,9 mm	11,32
2403001	Las T-stuk	60,3 X 2,9 mm	11,75
2403002	Las T-stuk	76,1 X 2,9 mm	15,30
2403003	Las T-stuk	88,9 X 3,2 mm	20,02
2403004	Las T-stuk	108,0 X 3,6 mm	35,17
2403005	Las T-stuk	114,3 X 3,6 mm	30,44
2403006	Las T-stuk	133,0 X 4,0 mm	46,90
2403008	Las T-stuk	139,7 X 4,0 mm	47,89
2403007	Las T-stuk	159,0 X 4,5 mm	71,73
2403013	Las T-stuk	168,3 X 4,5 mm	69,90
2403009	Las T-stuk	219,1 X 6,3 mm	218,40
2403016	Las T-stuk	273,0 X 6,3 mm	353,70
2403017	Las T-stuk	323,0 X 7,1 mm	580,95



LAS SOK NR. 16				
Artikelnr.	Omschrijving	Aansluitmaat	Lengte	Prijs €
2402002	Lassok	1/8"	17 mm	0,54
2402001	Lassok	1/4"	25 mm	0,54
2402003	Lassok	3/8"	26 mm	0,54
2402004	Lassok	1/2"	34 mm	0,57
2402000	Lassok lang model	1/2"	80 mm	3,60
2402005	Lassok	3/4"	36 mm	0,92
2402006	Lassok	1"	43 mm	1,28
2402007	Lassok	1 1/4"	48 mm	1,80
2402008	Lassok	1 1/2"	48 mm	2,15
2402009	Lassok	2"	56 mm	2,90
2402010	Lassok	2 1/2"	66 mm	5,25
2402011	Lassok	3"	71 mm	7,21



HALVE PIJNIPPELS ZWART			
Artikelnr.	Omschrijving	Aansluitmaat	Prijs €
2402077	Pijpnippel halve zwart	3/8" X 80mm	0,76
2402069	Pijpnippel halve zwart	3/8" X 100mm	0,79
2402078	Pijpnippel halve zwart	1/2" X 80mm	0,73
2402067	Pijpnippel halve zwart	1/2" X 100mm	0,70
2402086	Pijpnippel halve zwart	3/4" X 50mm	0,71
2402080	Pijpnippel halve zwart	3/4" X 80mm	0,82
2402068	Pijpnippel halve zwart	3/4" X 100mm	0,85
2402079	Pijpnippel halve zwart	1" X 80mm	1,19
2402070	Pijpnippel halve zwart	1" X 100mm	1,38
2402071	Pijpnippel halve zwart	1 1/4" X 100mm	1,89
2402072	Pijpnippel halve zwart	1 1/2" X 100mm	2,25
2402074	Pijpnippel halve zwart	2" X 100mm	2,74
2402075	Pijpnippel halve zwart	2 1/2" X 100mm	4,72
2402076	Pijpnippel halve zwart	3" X 100mm	6,28
2402081	Pijpnippel halve zwart	4" X 100mm	8,92



HELE PIJPNIPPELS ZWART			
Artikelnr.	Omschrijving	Aansluitmaat	Prijs €
2402073	Pijpnippel hele zwart	1/4" X 50mm	0,69
2402013	Pijpnippel hele zwart	1/4" X 100mm	0,85
2402014	Pijpnippel hele zwart	1/4" X 150mm	1,14
2402015	Pijpnippel hele zwart	1/4" X 200mm	1,35
2402016	Pijpnippel hele zwart	1/4" X 250mm	1,80
2402017	Pijpnippel hele zwart	1/4" X 300mm	2,00
2402018	Pijpnippel hele zwart	3/8" X 100mm	0,79
2402019	Pijpnippel hele zwart	3/8" X 150mm	1,12
2402020	Pijpnippel hele zwart	3/8" X 200mm	1,30
2402021	Pijpnippel hele zwart	3/8" X 250mm	1,58
2402022	Pijpnippel hele zwart	3/8" X 300mm	1,75
2402063	Pijpnippel hele zwart	1/2" X 50mm	0,67
2402023	Pijpnippel hele zwart	1/2" X 100mm	0,78
2402024	Pijpnippel hele zwart	1/2" X 150mm	1,15
2402025	Pijpnippel hele zwart	1/2" X 200mm	1,53
2402026	Pijpnippel hele zwart	1/2" X 250mm	1,91
2402027	Pijpnippel hele zwart	1/2" X 300mm	2,22
2402064	Pijpnippel hele zwart	3/4" X 50mm	0,71
2402028	Pijpnippel hele zwart	3/4" X 100mm	0,96
2402029	Pijpnippel hele zwart	3/4" X 150mm	1,41
2402030	Pijpnippel hele zwart	3/4" X 200mm	1,83
2402031	Pijpnippel hele zwart	3/4" X 250mm	2,29
2402032	Pijpnippel hele zwart	3/4" X 300mm	2,68
2402083	Pijpnippel hele zwart	1" X 50mm	0,99
2402033	Pijpnippel hele zwart	1" X100mm	1,40
2402034	Pijpnippel hele zwart	1" X150mm	1,99
2402035	Pijpnippel hele zwart	1" X200mm	2,80
2402036	Pijpnippel hele zwart	1" X250mm	3,82
2402037	Pijpnippel hele zwart	1" X300mm	4,17
2402038	Pijpnippel hele zwart	1 1/4" X100mm	1,91
2402039	Pijpnippel hele zwart	1 1/4" X150mm	2,68
2402040	Pijpnippel hele zwart	1 1/4" X200mm	3,53
2402041	Pijpnippel hele zwart	1 1/4" X250mm	4,20
2402042	Pijpnippel hele zwart	1 1/4" X300mm	5,31
2402082	Pijpnippel hele zwart	1 1/2" X 50mm	1,41
2402043	Pijpnippel hele zwart	1 1/2" X100mm	2,25
2402044	Pijpnippel hele zwart	1 1/2" X150mm	3,24
2402045	Pijpnippel hele zwart	1 1/2" X200mm	4,28
2402046	Pijpnippel hele zwart	1 1/2" X250mm	5,25
2402047	Pijpnippel hele zwart	1 1/2" X300mm	6,11
2402048	Pijpnippel hele zwart	2" X100mm	2,74
2402049	Pijpnippel hele zwart	2" X150mm	4,32
2402050	Pijpnippel hele zwart	2" X200mm	5,83
2402051	Pijpnippel hele zwart	2" X250mm	7,64
2402052	Pijpnippel hele zwart	2" X300mm	8,79
2402053	Pijpnippel hele zwart	2 1/2" X100mm	4,72
2402054	Pijpnippel hele zwart	2 1/2" X150mm	6,41
2402055	Pijpnippel hele zwart	2 1/2" X200mm	8,93
2402056	Pijpnippel hele zwart	2 1/2" X250mm	9,85
2402057	Pijpnippel hele zwart	2 1/2" X300mm	12,17
2402058	Pijpnippel hele zwart	3" X100mm	6,28
2402059	Pijpnippel hele zwart	3" X150mm	8,56
2402060	Pijpnippel hele zwart	3" X200mm	11,33
2402061	Pijpnippel hele zwart	3" X250mm	13,02
2402062	Pijpnippel hele zwart	3" X300mm	15,56
2402065	Pijpnippel hele zwart	4" X300mm	22,86



**KOPSTUKKEN**

<b>Kopstukken</b>				
Prijs		: NETTO		
Andere maten op aanvraag				
Artikelnr.	Omschrijving	Maat	Hart op Hart	Prijs €
2450000	Kopstuk	51,0 mm	420 mm	8,07
2450001	Kopstuk	44,5 mm	420 mm	8,04
2450002	Kopstuk	51,0 mm	520 mm 250 mm	8,62
2450003	Kopstuk	44,5 mm	550 mm	8,55
2450004	Kopstuk	51,0 mm	550 mm	8,72



**KAPBEUGELS**

<b>Kapbeugels DIN 3567</b>				
Kapbeugels per stel.				
Artikelnr.	Omschrijving	Kleur	Maat	Prijs €
2520000	Kapbeugel	zwart	42 mm	3,08
2520001	Kapbeugel	zwart	48 mm	3,16
2520002	Kapbeugel	zwart	57 mm	6,58
2520003	Kapbeugel	zwart	60 mm	3,40
2520004	Kapbeugel	zwart	76 mm	4,16
2520005	Kapbeugel	zwart	89 mm	4,36
2520006	Kapbeugel	zwart	108 mm	7,01
2520007	Kapbeugel	zwart	114 mm	7,16
2520008	Kapbeugel	zwart	133 mm	13,06
2520009	Kapbeugel	zwart	139 mm	12,92
2520010	Kapbeugel	zwart	159 mm	14,88
2520011	Kapbeugel	zwart	168 mm	16,16
2520012	Kapbeugel	zwart	219 mm	20,12
2520013	Kapbeugel	zwart	273 mm	23,24
2520014	Kapbeugel	zwart	323 mm	33,11



RVS KOMPENSATOR MET LASEIND

**KOMPENSATOREN MET LASEIND**

Een universele compensator met laseind voor diverse toepassingen in koelinstallaties en rookgassystemen.  
Kompensatoren met flensaansluiting op aanvraag.

Artikelnr.	Omschrijving	Aansluitmaat	Laseind	Prijs €
2504020	Kompensator RVS	DN 50 / 60	RVS	147,08
2504021	Kompensator RVS	DN 65 / 76,1	RVS	152,06
2504022	Kompensator RVS	DN 80 / 88,9	RVS	156,48
2504023	Kompensator RVS	DN 100 / 114,3	RVS	191,28
2504024	Kompensator RVS	DN 125 / 129	RVS	230,40
2504025	Kompensator RVS	DN 125 / 139	RVS	236,08
2504026	Kompensator RVS	DN 150 / 154	RVS	284,40
2504027	Kompensator RVS	DN 150 / 168,3	RVS	282,86
2504028	Kompensator RVS	DN 200 / 219,1	RVS	338,88
2504029	Kompensator RVS	DN 250 / 254	RVS	435,60
2504030	Kompensator RVS	DN 250 / 273	RVS	452,58
2504031	Kompensator RVS	DN 300 / 304	RVS	594,00
2504000	Kompensator RVS	DN 40 / 48	Staal	100,60
2504001	Kompensator RVS	DN 50 / 60	Staal	110,39
2504002	Kompensator RVS	DN 65 / 76	Staal	125,75
2504003	Kompensator RVS	DN 80 / 89	Staal	131,35
2504005	Kompensator RVS	DN 100 / 114	Staal	167,47
2504006	Kompensator RVS	DN 125 / 139	Staal	183,42
2504007	Kompensator RVS	DN 150 / 168	Staal	213,97
2504008	Kompensator RVS	DN 175 / 193	Staal	224,23
2504009	Kompensator RVS	DN 200 / 219	Staal	249,56
2504010	Kompensator RVS	DN 250 / 273	Staal	303,95
2504011	Kompensator RVS	DN 300 / 323	Staal	441,54



**KOMPENSATOREN MET FLENZEN**

**RUBBER KOMPENSATOREN MET FLENZEN**

Een universele EPDM rubber compensator diverse toepassingen in verwarmings- en koelinstallaties.

Technische gegevens:

Balgelement : EPDM Rubber  
Aansluiting : Gegalvaniseerde stalen flens  
Max. werkdruk : 20°C - 16 bar  
Max. onderdruk : 0,5 bar

Artikelnr.	Omschrijving	Aansluitmaat	Inbouwmaat	Prijs €
2505011	Kompensator EPDM	DN 32 / PN16	130 mm	42,08
2505007	Kompensator EPDM	DN 40 / PN16	130 mm	44,78
2505000	Kompensator EPDM	DN 50 / PN16	130 mm	57,40
2505001	Kompensator EPDM	DN 65 / PN16	130 mm	68,52
2505002	Kompensator EPDM	DN 80 / PN16	130 mm	83,88
2505003	Kompensator EPDM	DN 100 / PN16	130 mm	100,14
2505004	Kompensator EPDM	DN 125 / PN16	130 mm	127,02
2505005	Kompensator EPDM	DN 150 / PN16	130 mm	174,98
2505006	Kompensator EPDM	DN 200 / PN16	130 mm	278,52
2505012	Kompensator EPDM	DN 250 / PN16	130 mm	374,06
2505013	Kompensator EPDM	DN 300 / PN16	130 mm	485,98



**RUBBER KOMPENSATOREN (ROTEX) MET FLENZEN**

Een universele rubber compensator diverse toepassingen in verwarmings- en koelinstallaties.

Technische gegevens:

Balgelement : EPDM rubber (ROTEX)  
Aansluiting : Gegalvaniseerde stalen flens  
Max. werkdruk : 100°C - 10 bar  
: 110°C - 6 bar  
Piekt temperatuur : 130°C

Artikelnr.	Omschrijving	Aansluitmaat	Inbouwmaat	Prijs €
2505050	Kompensator Rotex	DN 40 / PN10/16	130 mm	621,62
2505051	Kompensator Rotex	DN 50 / PN10/16	130 mm	651,64
2505052	Kompensator Rotex	DN 65 / PN10/16	130 mm	707,34
2505053	Kompensator Rotex	DN 80 / PN10/16	130 mm	774,54
2505054	Kompensator Rotex	DN100 / PN10/16	130 mm	863,58
2505055	Kompensator Rotex	DN125 / PN10/16	130 mm	951,80
2505057	Kompensator Rotex	DN200 / PN10/16	130 mm	1.445,90



# HOOFDSTUK 7

## Expansievaten



**DRUKEXPANSIEVATEN**

Zilmet Ziflex-H Membraandrukexpansievaten (rood) volgens de Drukapparatuurrichtlijn 2014/68 / EU en DIN EN 13831.  
Toepassing in gesloten verwarmingsinstallaties volgens DIN EN 12828 en koelssystemen.

**Technische specificaties**

Toelaatbare bedrijfstemperatuur : 70°C  
 Max. werkdruk : 8 t/m 50 liter - 4 bar / 120°C : 80 t/m 900 liter - 6 bar / 120°C  
 Aansluiting : 8 t/m 50 liter - G ¾" buitendraad : 80 t/m 900 liter - G 1" buitendraad  
 Membraam : volgens DIN4807 T3. Toelating volgens richtlijn voor drukapparaten 2014/68/EU.

Artikelnr.	Omschrijving	Inhoud	Bar	Prijs €
2700022	Expansievat Ziflex-H	8 liter	1,5 bar	47,81
2700023	Expansievat Ziflex-H	12 liter	1,5 bar	49,26
2700028	Expansievat Ziflex-H	25 liter	1,5 bar	64,23
2700024	Expansievat Ziflex-H	35 liter	1,5 bar	82,06
2700025	Expansievat Ziflex-H	50 liter	1,5 bar	101,58
2700026	Expansievat Ziflex-H	80 liter	2,5 bar	158,16
2700027	Expansievat Ziflex-H	105 liter	2,5 bar	283,55
2700029	Expansievat Ziflex-H	150 liter	2,5 bar	332,75
2700030	Expansievat Ziflex-H	200 liter	2,5 bar	417,92
2700031	Expansievat Ziflex-H	250 liter	2,5 bar	576,09
2700032	Expansievat Ziflex-H	300 liter	2,5 bar	664,11
2700033	Expansievat Ziflex-H	400 liter	2,5 bar	818,04
2700034	Expansievat Ziflex-H	500 liter	2,5 bar	1.131,55
2700035	Expansievat Ziflex-H	600 liter	2,5 bar	1.668,89
2700036	Expansievat Ziflex-H	800 liter	2,5 bar	2.226,88
2700037	Expansievat Ziflex-H	900 liter	2,5 bar	2.430,03



Artikelnr.	Omschrijving	Prijs €
2700000	Aansluitconsole	18,23
2700013	Expansievatkoppeling ¾"	31,48
2700016	Expansievatkoppeling 1"	42,72

# HOOFDSTUK 8

*Thermometers*

*Manometers*



Thermometers						
Artikelnr.	Omschrijving	Temperatuur	Kast	Insteek	Prijs €	
2800001	Thermometer	0 ... 120°C	63 mm	45 mm	8,67	
2800005	Thermometer	0 ... 120°C	63 mm	100 mm	9,17	
2800035	Thermometer	0 ... 120°C	80 mm	45 mm	9,37	
2800002	Thermometer	0 ... 120°C	80 mm	63 mm	9,88	
2800003	Thermometer	0 ... 120°C	100 mm	100 mm	13,23	
2800004	Thermometer	0 ... 120°C	160 mm	150 mm	45,08	
2800036	Thermometer	0 ... 60°C	100 mm	45 mm	15,83	
2800037	Thermometer	0 ... 200°C	100 mm	100 mm	36,50	

Buisklefthermometer						
Artikelnr.	Omschrijving	Temperatuur	Kast	Aansluiting	Prijs €	
2800000	Thermometer klem	0 ... 120°C	63 mm	Klemband	13,53	

Rookgasthermometers, vervaardigd uit RVS						
Artikelnr.	Omschrijving	Temperatuur	Kast	Insteek	Prijs €	
2800006	Rookgasthermometer	0 ... 80°C	63 mm	300 mm	64,00	
2800007	Rookgasthermometer	0 ... 500°C	63 mm	300 mm	54,59	

Staaftermometers						
Artikelnr.	Omschrijving	Temperatuur	Inbouw	Aansluiting	Prijs €	
2800030	Staaftermometer	0 ... 120°C	Recht	1/2"	61,09	
2800031	Staaftermometer	0 ... 120°C	Haaks	1/2"	66,21	
2800032	Staaftermometer	0 ... 120°C	Schuin	1/2"	83,79	
2800033	Staaftermometer	0 ... 60°C	Haaks	1/2"	66,21	

Mano-thermometers						
Artikelnr.	Omschrijving	Temperatuur	Kast	Aansluiting	Prijs €	
2800012	Mano-thermometer		80 mm	1/2" A	57,67	

**MANOMETERS**

Buisveer manometers Kl. 1,6						
Artikelnr.	Omschrijving	Kast	Druk	Aansluiting	Prijs €	
2800023	Manometer	60 mm	0 ... 1 bar	1/4" O	11,25	
2800014	Manometer	60 mm	0 ... 4 bar	1/4" O	9,92	
2800015	Manometer	60 mm	0 ... 4 bar	1/4" A	9,92	
2800016	Manometer	60 mm	0...10 bar	1/4" O	9,92	
2800017	Manometer	100 mm	0 ... 4 bar	1/2" O	26,80	
2800019	Manometer	100 mm	0 ... 6 bar	1/2" O	26,80	
2800020	Manometer	100 mm	0...10 bar	1/2" O	26,80	
2800021	Manometer	160 mm	0 ... 4 bar	1/2" O	64,73	
2800022	Manometer	160 mm	0 ... 1 bar	1/2" O	59,25	

Manometers Glycerine						
Artikelnr.	Omschrijving	Kast	Druk	Aansluiting	Prijs €	
2800060	Manometer	63 mm	0 ... 2,5 bar	1/4" O	18,20	
2800061	Manometer	63 mm	0 ... 40 bar	1/8" O	18,20	
2800062	Manometer	63 mm	0 ... 4 bar	1/4" O	18,20	
2800063	Manometer	63 mm	0 ... 10 bar	1/4" O	18,20	
2800064	Manometer	63 mm	- 1 ... 1,5 bar	1/4" O	18,20	
2800065	Manometer	63 mm	0 ... 2,5 bar	1/4" A	18,20	
2800066	Manometer	63 mm	0 ... 4 bar	1/4" A	18,20	
2800067	Manometer	63 mm	0 ... 10 bar	1/4" A	18,20	
2800068	Manometer	63 mm	- 1 ... 1,5 bar	1/4" A	18,20	

**ZANTINGH**

Manometers GAS uitvoering					
Artikelnr.	Omschrijving	Kast	Druk	Aansluiting	Prijs €
9600001	Manometer	100 mm	0- 60 Mbar	1/2" O	89,84
9600004	Manometer	100 mm	0-250 Mbar	1/2" O	89,84
9600006	Manometer	100 mm	0-600 Mbar	1/2" O	89,84
9600002	Manometer	100 mm	0-400 Mbar	1/2" O	89,84

# *HOOFDSTUK 9*

*Gewichtsveiligheden*

*Gasfilters*

*Gasdrukregelaars*

*Veeveiligheden*

**GEWICHTSVEILIGHEDEN EN GASFILTERS**

**Bronzen veiligheidstoestellen met indirecte gewichtsbelasting.**

Door toepassing van een teflon klepring is deze uitvoering bij uitstek geschikt voor lagedruk stoom tot 0,5 bar.  
Tevens geschikt voor warm water, lucht en niet gevaarlijke gassen tot 250°C.  
De gewichtveiligheden worden compleet met gewicht geleverd.

Materiaalspecificatie:  
Bronzen huis, met verwisselbare afdichting, gietijzeren gewicht.

Artikelnr.	Omschrijving	Aansluiting	Druk	KG gewicht	Prijs €
3000001	Gewicht veiligheid	1 1/4"	1,5 ... 4 bar	3,55KG	291,72
3000002	Gewicht veiligheid	2"	0,5 ... 2 bar	3,55KG	497,54
3000003	Gewicht veiligheid	2"	1,5 ... 4 bar	6,50KG	571,54



3000022	Gewicht tbv 1 1/4"		1,5 ... 4 bar	3,55KG	90,20
3000019	Gewicht tbv 2"		0,5 ... 2 bar	3,55KG	135,71
3000020	Gewicht tbv 2"		1,5 ... 4 bar	6,50KG	209,72

3000021	Teflonring tbv gewichtveiligheid 1 1/4"				11,58
3000004	Teflonring tbv gewichtveiligheid 2"				15,79

**Filters (vuilvangers)**

Filter is geschikt voor water, olie, perslucht en neutrale gassen.

Materiaalspecificatie:

Maaswijdte : 0,25 mm  
Aansluiting : binnendraad  
Huis : brons  
Maximale druk : 16 bar

Tevens andere maaswijdte leverbaar.

Artikelnr.	Omschrijving	Uitvoering	Aansluitmaat	Maaswijdte	Prijs €
3000010	Gasfilter	Brons	1/2"	0,25 mm	33,21
3000011	Gasfilter	Brons	3/4"	0,25 mm	38,25
3000012	Gasfilter	Brons	1"	0,25 mm	55,72
3000013	Gasfilter	Brons	1 1/4"	0,25 mm	82,90
3000014	Gasfilter	Brons	1 1/2"	0,25 mm	97,29
3000015	Gasfilter	Brons	2"	0,25 mm	168,26



**Filters, geschikt voor gas en water.**

Filter is geschikt voor water en neutrale gassen.

Materiaalspecificatie:

Flenzen : PN16  
Huis : GG25

Andere maaswijdte en doorlaat op aanvraag.

Er is ook een magneet leverbaar voor dit type filter.

Artikelnr.	Omschrijving	Aansluitmaat	maaswijdte	Prijs €
9619000	Gas/waterfilter	DN 50	0,75	146,20
9619001	Gas/waterfilter	DN 65	0,75	197,10
9619002	Gas/waterfilter	DN 80	1,20	252,00
9619004	Gas/waterfilter	DN 100	1,20	359,00
9619005	Gas/waterfilter	DN 125	1,20	529,20
9619006	Gas/waterfilter	DN 150	1,20	824,50
9619007	Gas/waterfilter	DN 200	1,20	1.607,60
9619009	Gas/waterfilter	DN 250	1,20	3.442,00



**Gasdrukregelaars JEA VONS**

Specificatie: : binnendraad  
Aansluiting : 200 mbar  
Max. voordruk : 22 ... 32 mbar  
Uitgangsdruk instelbaar

Artikelnr.	Omschrijving	Type	Aansluitmaat	Prijs €
5200017	Gasdrukregelaar	J 48	3/4"	156,18
5200018	Gasdrukregelaar	J 48	1"	157,32
5200019	Gasdrukregelaar	J 48	1 1/4"	224,58
5200020	Gasdrukregelaar	J 48	1 1/2"	231,42
5200028	Gasdrukregelaar	J 48	2"	306,66

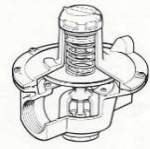

**Gasgebrekbeveiliging JEA VONS**

Jaevons gasgebrekbeveiliging type J120 met Giveg-keur.  
Mechanisch vergrendeld.

Specificatie: : binnendraad  
Aansluiting : 200 mbar  
Max. voordruk : 15 mbar  
Afslagdruk

Artikelnr.	Omschrijving	Type	Aansluitmaat	Opmerking	Prijs €
5200013	Gas- B-klep	J 120	1"		289,56
5200014	Gas- B-klep	J 120	1 1/4"		364,80
5200015	Gas- B-klep	J 120	1 1/2"		371,64
5200016	Gas- B-klep	J 120	2"		555,18

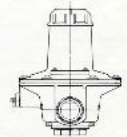

**OVERSTORTVENTIELEN/VEERVEILIGHEDEN**

**Overstortventielen (brons) niet instelbaar**

Overstortventiel voor verwarmingssystemen.

Volgens : TRD 721 DIN 4751 deel 2.  
Max. temperatuur : 120°C  
Glycol : max. 30 %  
Huis : brons

**Overstortventiel zonder keurmerk**

Artikelnr.	Omschrijving	Type	Aansluitmaat	Instelling	Prijs €
3000025	Overstortventiel	651	1/2"	1,5 bar	46,21
3000026	Overstortventiel	651	1/2"	6 bar	28,25

**Overstortventiel met keurmerk**

Artikelnr.	Omschrijving	Type	Aansluitmaat	Instelling	Prijs €
3000006	Overstortventiel	651 HN	1/2"	3 bar	25,71
3000007	Overstortventiel	651 HN	3/4"	3 bar	35,67
3000008	Overstortventiel	651 HN	1"	3 bar	58,55
3000009	Overstortventiel	651 HN	1 1/4"	3 bar	121,16
3000023	Overstortventiel	651 HN	1 1/2"	3 bar	217,22
3000024	Overstortventiel	651 HN	2"	3 bar	330,99



**Veiligheidsventiel, niet instelbaar**

Flamco Prescor S veiligheidsventielen voor gesloten verwarmingsinstallaties.

Voorzien van hendel om klep te kunnen lichten, zoals vereist volgens NEN3028.

Voorzien van typeplaatje waarop de insteldruk en de ketelcapaciteit is aangegeven.

Het is niet mogelijk de insteldruk te veranderen.

Huis en klepzitting : Messing  
Aansluiting : Binnendraad  
Ingestelde druk : 3 bar

Andere insteldrukken op aanvraag leverbaar.

Artikelnr.	Omschrijving	Afblaascap.	Inlaat	Uitlaat	Prijs €
3000030	Veiligheidsventiel S700	810 kW	1 1/4"	1 1/2"	373,61
3000031	Veiligheidsventiel S960	1120 kW	1 1/2"	2"	618,71
3000032	Veiligheidsventiel S1700	1980 kW	2"	2 1/2"	710,36



**Veerveiligheden**

Geschikt voor olie en gassen.

Bestand tegen : olie en benzine  
Max. Temperatuur : 618T, 225°C  
: 619T, 130°C  
: 618T, teflon

Afdichtingen : 619T, perbunan

Huis : brons

Artikelnr.	Omschrijving	Type	Aansluitmaat	Instelling	Prijs €
3000027	Overstortventiel	618 T	1/2"	0,5 bar	111,68
3000018	Overstortventiel	619 E	3/4"	2 ... 12 bar	136,90

# HOOFDSTUK 10

*Kasverwarmingsslang*

*Viktorketting*

*Benodigdheden*



**ZANTINGH****Kasverwarmingsslang en viktorketting, inclusief benodigdheden**

<b>KASVERWARMINGSSLANG EN SLANGKOPPELINGEN</b>					
Kleber kasverwarmingsslang					
Prijs per meter					
Artikelnr.	Omschrijving	Aansluitmaat	Doorsnede	Gewicht	Prijs €
3100004	Kasverwarmingsslang Kledam	5/8"	16x24mm	335 gr/mtr.	7,83
3100005	Kasverwarmingsslang Kledam	3/4"	19x28mm	400 gr/mtr.	7,99
3100006	Kasverwarmingsslang Kledam	1"	25x33mm	603 gr/mtr.	12,13
3100009	Kasverwarmingsslang Kledam	5/4"	32x43mm	800 gr/mtr.	25,73
3100010	Kasverwarmingsslang Kledam	2"	50x64,5mm	1500 gr/mtr.	54,15

<b>SLANGKLEM</b>				
Artikelnr.	Omschrijving	Aansluitmaat		Prijs €
3101102	Slangklem Hi-grip maat 22-30	voor slang	19-28 (3/4")	0,85
3101103	Slangklem Hi-grip maat 25-35	voor slang	25-33 (1")	0,83
3101105	Slangklem Hi-grip maat 35-50	voor slang	32-43 (1 1/4")	1,15
3101106	Slangklem Hi-grip maat 50-70	voor slang	50-64,5 (2")	1,36

<b>SLANGKOPPELINGEN</b>				
Artikelnr.	Omschrijving	Aansluitmaat		Prijs €
3102005	Astore koppeling	25 X 25		3,95
3102008	Astore koppeling	20 X 20		3,21
3102007	Astore koppeling	20 X 1/2"	binnendraad	1,93
3102000	Astore koppeling	25 X 3/4"	buitendraad	1,86
3102001	Astore koppeling	25 X 1/2"	buitendraad	1,86
3102002	Astore koppeling	20 X 1/2"	buitendraad	1,72
3102003	Astore koppeling	25 X 3/4"	binnendraad	2,16
3102004	Astore koppeling	25 X 1/2"	binnendraad	2,16

<b>SLANGKOPPELINGEN</b>				
Artikelnr.	Omschrijving	Aansluitmaat		Prijs €
3103003	Geka koppeling	1/2"	buitendraad	2,35
3103005	Geka koppeling	3/4"	buitendraad	2,31
3103000	Geka koppeling	1"	buitendraad	2,48
3103001	Geka koppeling	1 1/4"	buitendraad	3,06
3103004	Geka koppeling	1/2"	binnendraad	2,41
3103008	Geka koppeling	3/4"	binnendraad	2,41
3103006	Geka koppeling	1"	binnendraad	2,48
3103002	Geka koppeling	1"	thule	3,04
3103007	Geka koppeling blind			2,48



<b>SLANGKOPPELINGEN</b>				
Artikelnr.	Omschrijving	Aansluitmaat		Prijs €
3105005	Valvo koppeling	25X1/2"	binnendraad	10,19
3105006	Valvo koppeling	25X1/2"	buitendraad	10,08
3105002	Valvo koppeling	25X3/4"	buitendraad	9,58
3105001	Valvo koppeling	20X1/2"		6,95

**SLANGKLEMMEN EN SLANGTULES**

SLANGKLEMMEN				
Artikelnr.	Omschrijving	Aansluitmaat	Type	Prijs €
3101100	Slangklem	13- 20 mm	Hi-grip	0,79
3101101	Slangklem	14- 22 mm	Hi-grip	0,90
3101102	Slangklem	22- 30 mm	Hi-grip	0,85
3101103	Slangklem	25- 35 mm	Hi-grip	0,83
3101104	Slangklem	30- 40 mm	Hi-grip	0,96
3101105	Slangklem	35- 50 mm	Hi-grip	1,15
3101111	Slangklem	45- 50 mm	Hi-grip	1,24
3101106	Slangklem	50- 70 mm	Hi-grip	1,36
3101107	Slangklem	60- 80 mm	Hi-grip	1,58
3101108	Slangklem	70- 90 mm	Hi-grip	1,71
3101109	Slangklem	80- 100 mm	Hi-grip	1,83
3101110	Slangklem	90- 120 mm	Hi-grip	2,24
3101122	Slangklem	22-30 mm	Hi-grip RVS	3,03
3101123	Slangklem	30-40 mm	Hi-grip RVS	3,24



SLANGTULES				
Artikelnr.	Omschrijving	Aansluiting		Prijs €
3101016	Slangtule	1/2" X 50 mm		0,71
3101005	Slangtule	1/2" X 70 mm		0,75
3101015	Slangtule	3/4" X 50 mm		0,73
3101006	Slangtule	3/4" X 70 mm		0,79
3101031	Slangtule	1" X 50 mm		0,90
3101018	Slangtule	3/8" X 50 mm met draad		1,88
3101014	Slangtule	3/8" X 75 mm met draad		1,88
3101019	Slangtule	1/2" X 50 mm met draad		1,02
3101012	Slangtule	1/2" X 70 mm met draad		1,21
3101020	Slangtule	3/4" X 50 mm met draad		1,38
3101013	Slangtule	3/4" X 70 mm met draad		1,50
3101030	Slangtule	1" X 75 mm met draad		1,76
3101021	Slangtule	1/2" gebogen		2,34
3101022	Slangtule	3/4" gebogen		2,59
3101023	Lasplaat met thule	51 mm met tule 1/2X50		1,65
3101024	Lasplaat met thule	51 mm met tule 3/4X50		1,67
3101000	Verbindingstule	1/2"		3,76

MESSING SLANGVERBINDERS				
Artikelnr.	Omschrijving	Aansluiting		Prijs €
6501006	Messing slangverbinder	20mm		2,81
6501007	Messing slangverbinder	25mm		4,01





**ZANTINGH**

**VIKTOR KETTING en S-HAKEN**

**Viktorketting**

Viktorketting, levering op bossen van 30 meter, volgens DIN 5686.  
Prijs per meter.

Artikelnr.	Omschrijving	Specificatie	Prijs €
4800006	Viktorketting	22 Gr. per meter	0,94
4800000	Viktorketting	27 Gr. per meter	1,18
4800001	Viktorketting	35 Gr. per meter	1,76
4800010	Viktorketting	50 Gr. per meter	3,02



**S-Haken**

Artikelnr.	Omschrijving	Aansluitmaat	Prijs per 100 €
4800007	S-haken	40 mm	12,66
4800002	S-haken	50 mm	22,22
4800004	S-haken	60 mm	42,10
4800005	S-haken	70 mm	103,34
4800008	S-haken	80 mm	133,80



# HOOFDSTUK 11

*Flenzen*

*Pakkingen*

*Afdichtingsmaterialen*



<b>VOORLASFLENZEN PN 6</b>				
Gesmede stalen voorlasflenzen, zonder roestbescherming.				
Uitvoering		: DIN 2631		
Druktrap		: PN 6		
Artikelnr.	Omschrijving	DN	PN	Prijs €
3200001	Voorlasflens	DN 15/ 21,3	PN 6	7,26
3200003	Voorlasflens	DN 20/ 26,9	PN 6	4,14
3200004	Voorlasflens	DN 25/ 33,7	PN 6	5,41
3200005	Voorlasflens	DN 32/ 42,4	PN 6	7,77
3200006	Voorlasflens	DN 40/ 48,3	PN 6	7,83
3200042	Voorlasflens	DN 50/ 57,0	PN 6	7,49
3200007	Voorlasflens	DN 50/ 60,3	PN 6	8,72
3200008	Voorlasflens	DN 65/76	PN 6	9,83
3200009	Voorlasflens	DN 80/ 88,9	PN 6	15,94
3200010	Voorlasflens	DN 100/108	PN 6	22,30
3200035	Voorlasflens	DN 100/114,3	PN 6	18,85
3200011	Voorlasflens	DN 125/133	PN 6	30,00
3200039	Voorlasflens	DN 125/139,7	PN 6	25,77
3200012	Voorlasflens	DN 150/159	PN 6	30,45
3200040	Voorlasflens	DN 150/168,3	PN 6	30,45
3200014	Voorlasflens	DN 200/219,1	PN 6	49,00
3200045	Voorlasflens	DN 250/273	PN 6	75,70
3200049	Voorlasflens	DN 300/323,9	PN 6	87,13

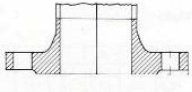

<b>VOORLASFLENZEN PN 10</b>				
Gesmede stalen voorlasflenzen, zonder roestbescherming.				
Uitvoering		: DIN 2632		
Druktrap		: PN 10		
Artikelnr.	Omschrijving	DN	PN	Prijs €
3200028	Voorlasflens	DN 200/219,1	PN 10	58,15
3200029	Voorlasflens	DN 250/273	PN 10	77,84
3200030	Voorlasflens	DN 300/323,9	PN 10	90,12
3200047	Voorlasflens	DN 350/355	PN 10	141,53
3200046	Voorlasflens	DN 400/406	PN 10	150,76
3200044	Voorlasflens	DN 500/508	PN 10	214,04

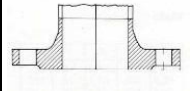

**VOORLASFLENZEN PN 16**

Gesmede stalen voorlasflenzen, zonder roestbescherming.

Uitvoering : DIN 2633

Druktrap : PN 16

Artikelnr.	Omschrijving	DN	PN	Prijs €
3200016	Voorlasflens	DN 15/ 21,3	PN 16	5,34
3200018	Voorlasflens	DN 25/ 33,7	PN 16	10,30
3200041	Voorlasflens	DN 32/ 38	PN 16	14,75
3200019	Voorlasflens	DN 32/ 42,4	PN 16	10,89
3200020	Voorlasflens	DN 40/ 48,3	PN 16	11,67
3200021	Voorlasflens	DN 50/ 60,3	PN 16	12,21
3200022	Voorlasflens	DN 65/ 76,1	PN 16	15,07
3200048	Voorlasflens	DN 65/ 76,1	PN 16	19,61
3200031	Voorlasflens	DN 80/ 88,9	PN 16	18,74
3200024	Voorlasflens	DN 100/108	PN 16	22,08
3200037	Voorlasflens	DN 100/114,3	PN 16	22,08
3200025	Voorlasflens	DN 125/133	PN 16	30,07
3200038	Voorlasflens	DN 125/139,7	PN 16	30,07
3200026	Voorlasflens	DN 150/159	PN 16	42,54
3200036	Voorlasflens	DN 150/168,3	PN 16	37,25
3200013	Voorlasflens	DN 175/193,7	PN 16	87,44
3200032	Voorlasflens	DN 200/219,1	PN 16	62,11
3200033	Voorlasflens	DN 250/273	PN 16	101,67
3200034	Voorlasflens	DN 300/323,9	PN 16	124,79
3200043	Voorlasflens	DN 400/406	PN 16	282,39

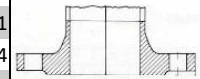

**Draadflenzen**

Gesmede stalen draadflenzen, zonder roestbescherming.

Uitvoering : DIN 2566

Druktrap : PN 10/16

Artikelnr.	Omschrijving	Aansluiting	Opmerking	Prijs €
3201030	Draadflens	1"		5,77
3201031	Draadflens	1 1/4"		6,03
3201032	Draadflens	1 1/2"		6,43
3201033	Draadflens	2"		7,01
3201034	Draadflens	2 1/2"		8,34
3201036	Draadflens	3"	8 gaats	10,61
3201037	Draadflens	4"		12,29



<b>Blindflenzen</b>				
Gesmede stalen blindflenzen, zonder roestbescherming.				
Uitvoering		: DIN 2527		
Druktrap		: PN 10/16		
Artikelnr.	Omschrijving	Aansluiting	Opmerking	Prijs €
3201012	Blindflens	200 mm	ND 10	56,98
3201010	Blindflens	250 mm	ND 10	83,24
3201013	Blindflens	300 mm	ND 10	142,36
3201045	Blindflens	350 mm	ND 10	205,63
3201000	Blindflens	20 mm	ND 16	5,78
3201023	Blindflens	25 mm	ND 16	5,01
3201001	Blindflens	32 mm	ND 16	7,38
3201002	Blindflens	40 mm	ND 16	8,54
3201003	Blindflens	50 mm	ND 16	7,04
3201004	Blindflens	65 mm	ND 16	7,96
3201005	Blindflens	80 mm	ND 16	10,46
3201006	Blindflens	100 mm	ND 16	12,85
3201007	Blindflens	125 mm	ND 16	19,92
3201008	Blindflens	150 mm	ND 16	23,88
3201009	Blindflens	200 mm	ND 16	36,81
3201046	Blindflens	250 mm	ND 16	66,66
3201047	Blindflens	300 mm	ND 16	162,23

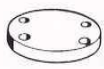

<b>Vlakke lasflenzen</b>				
Gesmede stalen lasflenzen, zonder roestbescherming.				
Artikelnr.	Omschrijving	Aansluiting	Opmerking	Prijs €
3201038	Vlakke lasflens	48,3 mm	4 gaats	5,08
3201014	Vlakke lasflens	57,0 mm	4 gaats	16,15
3201015	Vlakke lasflens	60,3 mm	4 gaats	6,68
3201016	Vlakke lasflens	76,1 mm	4 gaats	7,18
3201020	Vlakke lasflens	88,9 mm	8 gaats	8,63
3201039	Vlakke lasflens	101,6 mm	4 gaats	28,79
3201017	Vlakke lasflens	108,0 mm	8 gaats	11,01
3201029	Vlakke lasflens	114,3 mm	8 gaats	9,98
3201018	Vlakke lasflens	133,0 mm	8 gaats	14,68
3201040	Vlakke lasflens	139,7 mm	8 gaats	12,29
3201019	Vlakke lasflens	159,0 mm	8 gaats	37,93
3201041	Vlakke lasflens	168,3 mm	8 gaats	18,32
3201024	Vlakke lasflens	193,7 mm	8 gaats	22,09
3201027	Vlakke lasflens	219,0 mm	8 gaats	21,08
3201028	Vlakke lasflens	219,0 mm	12 gaats	44,98
3201026	Vlakke lasflens	273,0 mm	12 gaats	30,23
3201025	Vlakke lasflens	323,9 mm	12 gaats	89,59
3201043	Vlakke lasflens	355,6 mm	16 gaats	108,59



**PAKKINGSETS EN PAKKINGRINGEN**

**Pakkingsets**

Pakkingsets bestaande uit 2 Klinger pakkingen. Inclusief het aantal benodigde bouten en moeren.  
Dit alles verpakt in 1 doos.

Artikelnr.	Omschrijving	Aansluiting	Opmerking	Prijs €
4901001	Pakkingset	20 mm	ND 6	8,47
4901002	Pakkingset	25 mm	ND 6	8,75
4901003	Pakkingset	32 mm	ND 6	10,64
4901004	Pakkingset	40 mm	ND 6	11,41
4901005	Pakkingset	50 mm	ND 6	11,76
4901006	Pakkingset	65 mm	ND 6	12,39
4901007	Pakkingset	80 mm	ND 6	21,56
4901008	Pakkingset	100 mm	ND 6	22,12
4901009	Pakkingset	125 mm	ND 6	39,97
4901010	Pakkingset	150 mm	ND 6	41,16
4901011	Pakkingset	200 mm	ND 6	47,18
4901012	Pakkingset	250 mm	ND 6	69,86

4901013	Pakkingset	80 mm	ND 10	22,96
4901014	Pakkingset	200 mm	ND 10	89,67
4901015	Pakkingset	250 mm	ND 10	141,54

4901016	Pakkingset	20 mm	ND 16	10,57
4901017	Pakkingset	25 mm	ND 16	11,20
4901018	Pakkingset	32 mm	ND 16	18,83
4901019	Pakkingset	40 mm	ND 16	19,81
4901020	Pakkingset	50 mm	ND 16	21,49
4901021	Pakkingset	65 mm	ND 16	22,12
4901022	Pakkingset	80 mm	ND 16	38,36
4901023	Pakkingset	100 mm	ND 16	40,74
4901024	Pakkingset	125 mm	ND 16	45,15
4901025	Pakkingset	150 mm	ND 16	73,01
4901026	Pakkingset	200 mm	ND 16	124,39
4901027	Pakkingset	250 mm	ND 16	220,50

**Pakkingringen Klinger ND 6**

Klinger SIL C4430 asbestvrije pakkingen.  
De C4430 voldoet aan de eisen van BS7531 Grade X.

Artikelnr.	Omschrijving	Type	Aansluiting	Opmerking	Prijs €
4900113	Flenspakking	Koro HD	20 mm	ND 6	0,75
4900114	Flenspakking	Koro HD	25 mm	ND 6	0,85
4900115	Flenspakking	Koro HD	32 mm	ND 6	1,08
4900116	Flenspakking	Koro HD	40 mm	ND 6	1,43
4900117	Flenspakking	Koro HD	50 mm	ND 6	1,53
4900118	Flenspakking	Koro HD	65 mm	ND 6	1,73
4900119	Flenspakking	Koro HD	80 mm	ND 6	2,10
4900120	Flenspakking	Koro HD	100 mm	ND 6	2,35
4900121	Flenspakking	Koro HD	125 mm	ND 6	3,03
4900122	Flenspakking	Koro HD	150 mm	ND 6	3,35
4900123	Flenspakking	Koro HD	200 mm	ND 6	4,50
4900124	Flenspakking	Koro HD	250 mm	ND 6	5,88
4900125	Flenspakking	Koro HD	300 mm	ND 6	7,60

<b>Pakkingringen Klinger ND 16</b>					
Klinger SIL C4430 asbestvrije pakkingen. De C4430 voldoet aan de eisen van BS7531 Grade X.					
Artikelnr.	Omschrijving	Type	Aansluiting	Opmerking	Prijs €
4900100	Flenspakking	Koro HD	20 mm	ND 16	0,83
4900101	Flenspakking	Koro HD	25 mm	ND 16	1,00
4900102	Flenspakking	Koro HD	32 mm	ND 16	1,35
4900103	Flenspakking	Koro HD	40 mm	ND 16	1,60
4900104	Flenspakking	Koro HD	50 mm	ND 16	2,13
4900105	Flenspakking	Koro HD	65 mm	ND 16	2,13
4900106	Flenspakking	Koro HD	80 mm	ND 16	2,48
4900107	Flenspakking	Koro HD	100 mm	ND 16	2,75
4900108	Flenspakking	Koro HD	125 mm	ND 16	3,50
4900109	Flenspakking	Koro HD	150 mm	ND 16	3,95
4900110	Flenspakking	Koro HD	200 mm	ND 16	5,60
4900111	Flenspakking	Koro HD	250 mm	ND 16	10,85
4900112	Flenspakking	Koro HD	300 mm	ND 16	15,50

<b>Rubber pakkingringen ND 6</b>					
Klinger rubber pakkingen SBR.					
Artikelnr.	Omschrijving	Type	Aansluiting	Opmerking	Prijs €
4900091	Flenspakking	Rubber	15 mm	ND 6	0,30
4900018	Flenspakking	Rubber	20 mm	ND 6	0,35
4900019	Flenspakking	Rubber	25 mm	ND 6	0,48
4900020	Flenspakking	Rubber	32 mm	ND 6	0,55
4900021	Flenspakking	Rubber	40 mm	ND 6	0,73
4900022	Flenspakking	Rubber	50 mm	ND 6	0,88
4900023	Flenspakking	Rubber	65 mm	ND 6	1,08
4900024	Flenspakking	Rubber	80 mm	ND 6	1,20
4900025	Flenspakking	Rubber	100 mm	ND 6	1,35
4900026	Flenspakking	Rubber	125 mm	ND 6	1,78
4900027	Flenspakking	Rubber	150 mm	ND 6	1,90
4900029	Flenspakking	Rubber	200 mm	ND 6	2,58
4900031	Flenspakking	Rubber	250 mm	ND 6	4,50

<b>Rubber pakkingringen ND 10</b>					
Artikelnr.	Omschrijving	Type	Aansluiting	Opmerking	Prijs €
4900092	Flenspakking	Rubber	15 mm	ND 10/16	0,38
4900093	Flenspakking	Rubber	20 mm	ND 10/16	0,38
4900094	Flenspakking	Rubber	25 mm	ND 10/16	0,53
4900032	Flenspakking	Rubber	32 mm	ND 10/16	0,60
4900033	Flenspakking	Rubber	40 mm	ND 10/16	0,73
4900034	Flenspakking	Rubber	50 mm	ND 10/16	1,08
4900035	Flenspakking	Rubber	65 mm	ND 10/16	1,33
4900036	Flenspakking	Rubber	80 mm	ND 10/16	1,36
4900037	Flenspakking	Rubber	100 mm	ND 10/16	1,50
4900038	Flenspakking	Rubber	125 mm	ND 10/16	1,95
4900039	Flenspakking	Rubber	150 mm	ND 10/16	2,10
4900041	Flenspakking	Rubber	200 mm	ND 10/16	2,83
4900030	Flenspakking	Rubber	250 mm	ND 10/16	3,65
4900095	Flenspakking	Rubber	300 mm	ND 10/16	4,78
4900129	Flenspakking	Rubber	350 mm	ND 10/16	34,50
4900127	Flenspakking	Rubber	400 mm	ND 10/16	34,98

Pakkingplaat						
Prijs per KG						
Artikelnr.	Omschrijving	Type	Dikte	Opmerking	Prijs €	
4900042	Pakkingplaat	NR/SBR	3,0 mm	1m <sup>2</sup> = 4,5KG	13,15	

Grafietpakkingen						
Klinger asbestvrije grafiet pakkingen is opgebouwd uit lagen flexibel grafiet met daar tussen een versterking van dun roestvrijstaal of aluminium.						
Artikelnr.	Omschrijving	Type	Aansluiting	Opmerking	Prijs €	
4900130	Flenspakking	Grafiet PSM	80 mm	ND 10	7,53	
4900131	Flenspakking	Grafiet PSM	100 mm	ND 10	8,05	
4900132	Flenspakking	Grafiet PSM	125 mm	ND 10	10,03	
4900133	Flenspakking	Grafiet PSM	150 mm	ND 10	11,35	
4900134	Flenspakking	Grafiet PSM	200 mm	ND 10	15,68	
4900135	Flenspakking	Grafiet PSM	250 mm	ND 10	20,35	
4900136	Flenspakking	Grafiet PSM	300 mm	ND 10	25,28	
4900137	Flenspakking	Grafiet PSM	350 mm	ND 10	52,95	

Artikelnr.	Omschrijving	Aansluiting	Druktrap	Prijs €	
4900198	Flens isolatieset	DN 50	PN10/16	105,23	
4900199	Flens isolatieset	DN 65	PN10/16	120,90	
4900200	Flens isolatieset	DN 80	PN10/16	125,32	
4900201	Flens isolatieset	DN 100	PN10/16	194,57	
4900202	Flens isolatieset	DN 125	PN10/16	259,05	
4900203	Flens isolatieset	DN 150	PN10/16	259,05	
4900204	Flens isolatieset	DN 200	PN10	296,66	

**BEVESTIGINGSMATERIALEN**

<b>Zeskantbouten M12</b>				
Artikelnr.	Omschrijving	Maat		Prijs/100 st.
4300505	Zeskantbout	M12 X 30	8.8 - Verzinkt	27,15
4300507	Zeskantbout	M12 X 40	8.8 - Verzinkt	31,78
4300451	Zeskantbout	M12 X 45	8.8 - Verzinkt	40,51
4300452	Zeskantbout	M12 X 50	8.8 - Verzinkt	43,31
4300453	Zeskantbout	M12 X 55	8.8 - Verzinkt	47,24
4300454	Zeskantbout	M12 X 60	8.8 - Verzinkt	47,26
4300455	Zeskantbout	M12 X 65	8.8 - Verzinkt	49,82
4300456	Zeskantbout	M12 X 70	8.8 - Verzinkt	52,04
4300457	Zeskantbout	M12 X 75	8.8 - Verzinkt	59,68
4300458	Zeskantbout	M12 X 80	8.8 - Verzinkt	58,06
4300459	Zeskantbout	M12 X 90	8.8 - Verzinkt	64,21
4300460	Zeskantbout	M12 X100	8.8 - Verzinkt	70,66
4300461	Zeskantbout	M12 X110	8.8 - Verzinkt	80,35
4300462	Zeskantbout	M12 X120	8.8 - Verzinkt	93,56
4300463	Zeskantbout	M12 X130	8.8 - Verzinkt	101,25
4300464	Zeskantbout	M12 X140	8.8 - Verzinkt	105,98
4300465	Zeskantbout	M12 X150	8.8 - Verzinkt	114,46
4300516	Zeskantbout	M12 X160	8.8 - Verzinkt	131,08
4300060	Zeskantmoer	M12	8.8 - Verzinkt	7,34



<b>Zeskantbouten M16</b>				
Artikelnr.	Omschrijving	Maat		Prijs/100 st.
4300466	Zeskantbout	M16 X 50	8.8 - Verzinkt	71,35
4300467	Zeskantbout	M16 X 55	8.8 - Verzinkt	77,14
4300468	Zeskantbout	M16 X 60	8.8 - Verzinkt	87,41
4300469	Zeskantbout	M16 X 65	8.8 - Verzinkt	97,13
4300470	Zeskantbout	M16 X 70	8.8 - Verzinkt	98,67
4300471	Zeskantbout	M16 X 75	8.8 - Verzinkt	112,94
4300472	Zeskantbout	M16 X 80	8.8 - Verzinkt	109,90
4300473	Zeskantbout	M16 X 90	8.8 - Verzinkt	121,26
4300474	Zeskantbout	M16 X100	8.8 - Verzinkt	131,96
4300475	Zeskantbout	M16 X110	8.8 - Verzinkt	155,19
4300476	Zeskantbout	M16 X120	8.8 - Verzinkt	165,92
4300477	Zeskantbout	M16 X130	8.8 - Verzinkt	176,85
4300478	Zeskantbout	M16 X140	8.8 - Verzinkt	192,10
4300479	Zeskantbout	M16 X150	8.8 - Verzinkt	206,65
4300510	Zeskantbout	M16 X160	8.8 - Verzinkt	237,67
4300512	Zeskantbout	M16 X180	8.8 - Verzinkt	285,41
4300515	Zeskantbout	M16 X200	8.8 - Verzinkt	292,24
4300061	Zeskantmoer	M16	8.8 - Verzinkt	14,27

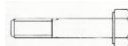

Zeskantbouten M20				
Artikelnr.	Omschrijving	Maat		Prijs/100 st.
4300480	Zeskantbout	M20 X 60	8.8 - Verzinkt	142,57
4300481	Zeskantbout	M20 X 65	8.8 - Verzinkt	178,57
4300482	Zeskantbout	M20 X 70	8.8 - Verzinkt	170,98
4300483	Zeskantbout	M20 X 75	8.8 - Verzinkt	192,05
4300484	Zeskantbout	M20 X 80	8.8 - Verzinkt	180,95
4300485	Zeskantbout	M20 X 90	8.8 - Verzinkt	198,33
4300486	Zeskantbout	M20 X100	8.8 - Verzinkt	215,94
4300487	Zeskantbout	M20 X110	8.8 - Verzinkt	251,63
4300488	Zeskantbout	M20 X120	8.8 - Verzinkt	263,93
4300489	Zeskantbout	M20 X130	8.8 - Verzinkt	287,43
4300490	Zeskantbout	M20 X140	8.8 - Verzinkt	305,55
4300491	Zeskantbout	M20 X150	8.8 - Verzinkt	328,75
4300509	Zeskantbout	M20 X160	8.8 - Verzinkt	373,88
4300514	Zeskantbout	M20 X170	8.8 - Verzinkt	487,78
4300511	Zeskantbout	M20 X180	8.8 - Verzinkt	425,12
4300508	Zeskantbout	M20 X200	8.8 - Verzinkt	492,16
4300062	Zeskantmoer	M20	8.8 - Verzinkt	27,88



Zeskantbouten M24				
Artikelnr.	Omschrijving	Maat		Prijs/100 st.
4300492	Zeskantbout	M24 X 70	8.8 - Verzinkt	314,28
4300493	Zeskantbout	M24 X 75	8.8 - Verzinkt	319,44
4300494	Zeskantbout	M24 X 80	8.8 - Verzinkt	299,55
4300495	Zeskantbout	M24 X 90	8.8 - Verzinkt	328,24
4300496	Zeskantbout	M24 X100	8.8 - Verzinkt	355,06
4300497	Zeskantbout	M24 X110	8.8 - Verzinkt	408,97
4300498	Zeskantbout	M24 X120	8.8 - Verzinkt	426,56
4300499	Zeskantbout	M24 X130	8.8 - Verzinkt	439,87
4300500	Zeskantbout	M24 X140	8.8 - Verzinkt	476,91
4300501	Zeskantbout	M24 X150	8.8 - Verzinkt	517,11
4300502	Zeskantbout	M24 X160	8.8 - Verzinkt	597,36
4300503	Zeskantbout	M24 X200	8.8 - Verzinkt	788,25
4300154	Zeskantmoer	M24	8.8 - Verzinkt	64,29



Zeskantmoeren				
Artikelnr.	Omschrijving	Maat		Prijs/100 st.
4300057	Zeskantmoer	M6	8.8 - Verzinkt	1,01
4300058	Zeskantmoer	M8	8.8 - Verzinkt	2,15
4300059	Zeskantmoer	M10	8.8 - Verzinkt	4,98
4300060	Zeskantmoer	M12	8.8 - Verzinkt	7,34
4300061	Zeskantmoer	M16	8.8 - Verzinkt	14,27
4300062	Zeskantmoer	M20	8.8 - Verzinkt	27,88
4300154	Zeskantmoer	M24	8.8 - Verzinkt	64,29



Sluitringen				
Artikelnr.	Omschrijving	Maat		Prijs/100 st.
4302001	Sluitring	M6	Gegalvaniseerd	1,19
4302002	Sluitring	M8	Gegalvaniseerd	2,10
4302003	Sluitring	M10	Gegalvaniseerd	3,90
4302004	Sluitring	M12	Gegalvaniseerd	6,73
4302005	Sluitring	M16	Gegalvaniseerd	12,02
4302006	Sluitring	M20	Gegalvaniseerd	18,47
4302017	Sluitring	M24	Gegalvaniseerd	29,85

Veerringen				
Artikelnr.	Omschrijving	Maat		Prijs/100 st.
4302013	Veerring	M6	Gegalvaniseerd	2,05
4302011	Veerring	M8	Gegalvaniseerd	2,96
4301997	Veerring	M10	Gegalvaniseerd	3,90
4301998	Veerring	M12	Gegalvaniseerd	5,39
4301999	Veerring	M16	Gegalvaniseerd	10,07
4302000	Veerring	M20	Gegalvaniseerd	17,43
4302015	Veerring	M24	Gegalvaniseerd	24,06

Draadeind				
Artikelnr.	Omschrijving	Maat		Prijs/100 st.
4300072	Draadeind	M6	4.6 - Verzinkt 1 Mtr.	83,72
4300073	Draadeind	M8	4.6 - Verzinkt 1 Mtr.	124,45
4300074	Draadeind	M10	4.6 - Verzinkt 1 Mtr.	190,31
4300075	Draadeind	M12	4.6 - Verzinkt 1 Mtr.	268,23
4300076	Draadeind	M16	4.6 - Verzinkt 1 Mtr.	612,01
4300077	Draadeind	M20	4.6 - Verzinkt 1 Mtr.	908,35
4300078	Draadeind	M24	4.6 - Verzinkt 1 Mtr.	1.368,93

Andere maten op aanvraag.

## HOOFDSTUK 12

*Oliestookmaterialen*

*Syphons en peilglazen*

*Beluchters, ontluchters*

*Tapes en pijpbeschermingsmaterialen*

*Laagwaterbeveiligingen*



**PEILGLASTOESTELLEN EN SYPHONS**

<b>Peilglastoestellen</b>				
Artikelnr.	Omschrijving	Aansluitmaat	Opmerking	Prijs €
5600000	Manometerkraan	1/2"		79,84
5600001	Naaldkraan	3/8"		25,25
5600002	Naaldkraan	1/2"		28,45
5600003	Peilglasknie	1/2"		Op aanvraag
5700013	Perspex peilglas beschermer		2,0 meter	353,15
5700023	Beschermkaphouder + wartel			83,03
5600013	Rubberring t.b.v. peilglastoestel			2,61
5600004	Peilglastoestel messing	1/2"		209,33
<b>Peilglas alleen af te halen bij de filialen!</b>				
5600012	Peilglas	13/9 mm	2,0 meter	50,21
5600009	Peilglas	12/13 mm	1,5 meter	3,14
5600010	Peilglas	12/13 mm	2,0 meter	7,12
5600008	Rubberring tbv peilglasknie			Op aanvraag

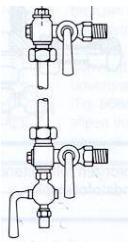

<b>Syphons</b>				
Artikelnr.	Omschrijving	Aansluiting		Prijs €
5600005	Syphon	1/4"		49,14
5600006	Syphon	3/8"		43,68
5600007	Syphon	1/2"		21,29



**BELUCHTERS, ONTLUCHTERS, VUL- AFTAPKRANEN**

<b>Hand ontlueters</b>				
Artikelnr.	Omschrijving	Aansluiting	Opmerking	Prijs €
5700000	Ontluchter	1/4"	Messing	1,25
5700001	Ontluchter	1/4"	Messing Met pijpje	1,35



<b>Beluchters / Ontlueters</b>					
Maximale systeemdruk	:	16 bar			
Maximale verschuldruk	:	14 bar			
Maximale temperatuur	:	127°C			
Artikelnr.	Omschrijving	Type	Aansluitmaat	Aansluiting	Prijs €
5700006	BE-ontluchter	Spirax AE14E	1/2" BSP	draad	617,89

<b>Automatische vlotterontluchter</b>					
Ontluchter met ingebouwde afsluiter zodat onderdelen vervangen of gereinigd kunnen worden zonder het systeem af te tappen.					
Maximale systeemdruk	:	12 bar			
Maximale temperatuur	:	110°C			
Artikelnr.	Omschrijving	Type	Aansluitmaat	Aansluiting	Prijs €
5700003	Automatische ontlueter	Minivali 12103	3/8"	draad	9,72

<b>Automatische vlotterontluchter</b>					
Artikelnr.	Omschrijving	Type	Aansluitmaat	Aansluiting	Prijs €
5700029	Automatische ontlueter	Tuxhorn 559	3/8"	draad	61,36

<b>Automatische snelontluchter</b>					
Ontluchter met ingebouwde afsluiter.					
Maximale systeemdruk	:	6 bar			
Maximale temperatuur	:	110°C			
Artikelnr.	Omschrijving	Type	Aansluitmaat	Aansluiting	Prijs €
5700016	Automatische ontlueter	Spirotop	1/2" X 1/2"	draad	79,23
5700028	Automatische ontlueter	Flexvent Super	1/2"	draad	80,84

**Vacuüm beveiligers PRESSCON**

Bij uitstek geschikt voor het beveiligen van horizontale buffertanks tegen vacuüm.

Technische gegevens:

Materiaal : RVS304  
 Werkdruk continu : 1,5 bar  
 Maximale piekdruk : 3,0 bar  
 Maximale temperatuur : 120°C.  
 Openingsdruk vacuüm : 2 ... 5 mbar

Tevens vacuüm over- en werkdrukbeveiligers leverbaar voor verticale buffertanks.

Artikelnr.	Omschrijving	Type	Aansluitmaat	Prijs €
3050001	Vacuüm beveiligers	PV50-2	DN 50 ND10 flens	1.670,90
3050002	Vacuüm beveiligers	PV80-2	DN 80 ND6 flens	1.774,91
3050005	Vacuüm beveiligers	PV100-2	DN 100 ND6 flens	2.333,78



**LAAGWATERBEVEILIGING**

**Laagwaterbeveiliging**

Artikelnr.	Omschrijving	Type	Aansluiting	Prijs €
9980108	Laagwater beveiligers	SYR 933.1	3/4" koppeling	562,62
9980109	Laagwater beveiligers	SYR 932.5	2" schroef kort	471,18
9980110	Laagwater beveiligers	SYR 932.1	2" schroef lang	716,00

**LUCHTDRIKUSCHAKELAARS**

**Luchtdrukschakelaar**

Artikelnr.	Omschrijving	Type	Instelbereik	Prijs €
9603043	Drukschakelaar	GW 3 – A6	0,4 ... 3 mbar	72,00
9603046	Drukschakelaar	GW 10 – A6	1,0 ... 10 mbar	69,00
9603044	Drukschakelaar	GW 50 – A6	2,5 ... 50 mbar	69,00
9603045	Drukschakelaar	GW 150 – A6	30 ... 150 mbar	69,00
9603047	Aansluitstekker drukschakelaar		4 polig (3+E)	4,14



<b>Densoleenband en toebehoren</b>							
Artikelnr.	Omschrijving	Type	Breedte/inhoud	Opmerking	Prijs €		
5702005	Denso kit	DENSIT-KITT WS	0,5 kg	per staaf	20,48		
5500031	Densoleen primer	HT	1 Liter	per bus	52,08		
5702019	Densoleenband	AS 40 Geel	50 mm breed	15 m. per rol	53,92		
5702020	Densoleenband	AS 40 Geel	100 mm breed	15 m. per rol	104,64		
5702018	Densoleenband	S10	50 mm breed	15 m. per rol	46,84		
5702008	Densoleenband	S40	30 mm breed	15 m. per rol	32,88		
5702006	Densoleenband	AS40 Plus zw.	50 mm breed	15 m. per rol	53,92		
5702007	Densoleenband	AS40 Plus zw.	100 mm breed	15 m. per rol	104,64		
5702009	Teerband		100 mm	per rol	34,00		
5702003	Vetband		100 mm	per rol	26,04		
5702000	Aluminium plakband		50 mm	per rol	11,17		
5702001	Aluminium plakband		75 mm	per rol	16,77		
5702002	Aluminium plakband		100 mm	per rol	Op aanvraag		
5702013	Plakband folie	Geel	50 mm	10 m. per rol	2,19		
5702014	Plakband folie	Geel	100 mm	10 m. per rol	Op aanvraag		
5702004	Gasmarkeringslint	Geel	40 mm	per rol	Op aanvraag		

<b>Tape en schroefdraadafdichtingen</b>							
Artikelnr.	Omschrijving	Type	Breedte/inhoud	Opmerking	Prijs €		
5702017	Tape Gastec QA Keur Klasse 0,2		12 mm	12 m. per rol	1,20		
5702015	Tape ongekeurd wit		12 mm	12 m. per rol	1,00		
5500083	Hennep knot		200 gr.		8,42		
5500005	Fitterskit / afdichtingspasta		400 ml	per pot	11,07		
5500032	Loctite	570	50 ml	per tube	38,86		
5500033	Loctite	570	250 ml	per tube	158,91		
5500001	Permabond tube	A131(Gastec QA)	200 ml	per tube	88,25		

<b>Ketelbemetseling</b>						
Artikelnr.	Omschrijving	Type	Gewicht	Prijs €		
5500006	Calde-plast F30AB	(Plibrico)	25 kg	65,25		
5500007	Calde-plast MW	Strong-lite	25 kg	53,19		

<b>Spuitbussen</b>						
Artikelnr.	Omschrijving	Type	Opmerking	Prijs	Prijs €	
5500010	Zinkspray	Spray 80/81	400 ml	per spuitbus	21,22	
5500037	Gaslekzoeker		400 ml	per spuitbus	8,74	

Huisverwarmingstoebehoren

Overstortventiel				
Artikelnr.	Omschrijving	Type	Aansluitmaat	Prijs €
5500025	Overstortventiel	3 Bar	1/2" Bi.	22,20
5500026	Overstortventiel	3 Bar	1/2" Bu.	23,54



Overstortventiel				
Artikelnr.	Omschrijving	Aansluitmaat	Aansluiting	Prijs €
5500009	Inlaatcombinatie	15 mm	Knel	23,64
5500004	Inlaatcombinatie	15 mm	Soldeer	30,65



Artikelnr.	Omschrijving	Aansluitmaat	Prijs €
5701007	Ballofix	1/2" bi. X 1/2" bu.	13,30
5701008	Ballofix	1/4 "bi. X 1/4 " bu.	11,78
5701009	Ballofix	3/8" bi. X 3/8" bu.	7,08

Overstortventiel					
Artikelnr.	Omschrijving	Type	Opmerking	Aansluitmaat	Prijs €
5701003	Vul- en aftapkraan	kogel		1/2"	6,00
5701005	Vul- en aftapkraan	kogel		3/4"	15,18
5701004	Sleutel vul- en aftapkraan			1/2"	1,12

Artikelnr.	Omschrijving	Type	Aansluitmaat	Prijs €
5500014	Radiatorplug	Simplex	1/2"	0,98
5500017	Radiatoraftapper	Simplex	1/2"	10,00
5500018	Aftapper draaibaar	Simplex		3,02
5500019	Plug met ontlufter	Simplex	1/2"	3,89
5500020	Kogelvulftapkraan	Recht	1/2"	19,17

Artikelnr.	Omschrijving	Type	Aansluitmaat	Prijs €
5700002	Ontluchtingskraan	1/8"	Vernikkeld	0,94
5700005	Sleutel ontlufteringskraan			0,35

Overstortventiel				
Artikelnr.	Omschrijving	Type	Prijs €	
5500057	Kunststof plug	U 6	0,07	
5500090	Kunststof plug	U 8	0,09	
5500058	Kunststof plug	U 10	0,17	

Artikelnr.	Omschrijving	Aansluiting	Prijs €
5500080	Droogkookbeveiliging	1/8" - 1/2"	18,96

# *HOOFDSTUK 13*

*Indirect gestookte luchtverhitters*

**Luchtverhitters**

**Indirect gestookte luchtverhitter**

Bruikbaar daar waar een ruimte verwarmd dient te worden, geschikt voor wand- en plafondmontage.

Omkasting uit verzinkt en gespoten profielraamconstructie.

Afneembare omkastingsplaten, verzinkt.

Geruisloze motor met ingebouwde thermocontacten voor motorbeveiliging, 230V, 400V, explosiebeveiligde uitvoering.

Warmtewisselaar uit Cu/Al, geschikt voor warmwater, heetwater tot PN 16, 180°C.

Geschikt voor stoom tot 9 bar

Alternatief staalverzinkt.

Artikelnr.	Omschrijving	Type	Prijs €
6710001	Indirect gestookte luchtverhitter	LH 25-2	922,78
6710002	Indirect gestookte luchtverhitter	LH 25-3	964,60
6710003	Indirect gestookte luchtverhitter	LH 25-4	1.041,64
6710005	Indirect gestookte luchtverhitter	LH 40-2	1.158,96
6710006	Indirect gestookte luchtverhitter	LH 40-3	1.291,11
6710007	Indirect gestookte luchtverhitter	LH 40-4	1.413,78
6710009	Indirect gestookte luchtverhitter	LH 63-2	1.599,90
6710010	Indirect gestookte luchtverhitter	LH 63-3	1.662,63
6710011	Indirect gestookte luchtverhitter	LH 63-4	1.920,33
6710013	Indirect gestookte luchtverhitter	LH 100-2	2.133,95
6710014	Indirect gestookte luchtverhitter	LH 100-3	2.408,66
6710015	Indirect gestookte luchtverhitter	LH 100-4	2.680,06
6710016	Breeduitblaas	LH 25	175,72
6710017	Breeduitblaas	LH 40	210,33
6710018	Breeduitblaas	LH 63	306,12
6710019	Breeduitblaas	LH 100	394,28
6710020	Vierzijdenuitblaas t.b.v.	LH 25	196,63
6710021	Vierzijdenuitblaas t.b.v.	LH 40	213,11
6710022	Vierzijdenuitblaas t.b.v.	LH 63	250,00
6710023	Vierzijdenuitblaas t.b.v.	LH 100	279,75
6710024	Konsoles per set t.b.v.	LH 25/40	71,59
6710026	Konsoles per set t.b.v.	LH 63/100	79,52
6710028	Toerenregelaar DS 4KW 2STD 400V LH		332,07
6710029	Ruimtethermostaat t.b.v. LH		60,87
6710031	Ophangbeugel t.b.v. LH		11,74
6710032	5-standenschakelaar D5-3		577,52



## HOOFDSTUK 14



CombiLine 230/400V 3 fase 50Hz 4-polig			
Artikelnr.	Omschrijving	Art.nr. SPX	Prijs €
2010051	CL32-125 0.13kW 230/400 50H	5.1919.01.11	991,12
2010090	CL40C-125 0.13kW 230/400 50H	5.1901.01.61	1.128,76
2010091	CL40C-125 0.18kW 230/400 50H	5.1901.01.62	1.165,48
2010092	CL40C-125 0.25kW 230/400 50H	5.1901.01.51	1.232,76
2010093	CL40C-125 0.37kW 230/400 50H	5.1901.01.52	1.274,39
2010002	CL40-160 0.25kW 230/400 50H	5.1902.01.01	1.365,84
2010003	CL40-160 0.37kW 230/400 50H	5.1902.01.02	1.407,12
2010004	CL40-160 0.55kW 230/400 50H	5.1902.01.03	1.443,83
2010005	CL40-200 0.55kW 230/400 50H	5.1903.01.03	1.514,21
2010006	CL40-200 0.75kW 230/400 50H	5.1903.01.04	1.560,07
2023015	CL40-200 1.1k 230/400 50H4	5.1903.01.05	1.632,57
2010008	CL50-125 0.25kW 230/400 50H	5.1904.01.01	1.420,91
2010009	CL50-125 0.37kW 230/400 50H	5.1904.01.02	1.457,61
2010010	CL50-160 0.25kW 230/400 50H	5.1905.01.01	1.546,00
2010011	CL50-160 0.37kW 230/400 50H	5.1905.01.02	1.581,49
2010012	CL50-160 0.55kW 230/400 50H	5.1905.01.03	1.636,55
2026015	CL50-160 0.75k 230/400 50H4	5.1905.01.04	1.670,12
2010014	CL50-200 0.75kW 230/400 50H	5.1906.01.04	1.792,53
2010015	CL50-200 1.1kW 230/400 50H	5.1906.01.05	1.858,33
2026025	CL50-200 1.5k 230/400 50H4	5.1906.01.06	1.925,01
2010017	CL65-125 0.25kW 230/400 50H	5.1907.01.01	1.566,18
2010018	CL65-125 0.37kW 230/400 50H	5.1907.01.02	1.596,78
2010019	CL65-125 0.55kW 230/400 50H	5.1907.01.03	1.644,22
2010021	CL65-160 0.55kW 230/400 50H	5.1908.01.03	1.800,21
2010022	CL65-160 0.75kW 230/400 50H	5.1908.01.04	1.826,21
2010023	CL65-160 1.1kW 230/400 50H	5.1908.01.05	1.899,64
2010024	CL65-200 1.1kW 230/400 50H	5.1909.01.05	1.974,59
2010025	CL65-200 1.5kW 230/400 50H	5.1909.01.06	2.041,87
2027024	CL65-200 2.2k 400/690 50H4	5.1909.01.07	2.354,29
2010027	CL80-125 0.55kW 230/400 50H	5.1910.01.03	1.745,13
2010028	CL80-125 0.75kW 230/400 50H	5.1910.01.04	1.821,61
2010029	CL80-125 1.1kW 230/400 50H	5.1910.01.05	1.904,22
2010030	CL80-160 1.1kW 230/400 50H	5.1911.01.05	2.037,27
2010031	CL80-160 1.5kW 230/400 50H	5.1911.01.06	2.089,29
2010032	CL80-160 2.2kW 400/690 50H	5.1911.01.07	2.182,57
2010033	CL80-200 1.5kW 230/400 50H	5.1912.01.06	2.349,31
2010034	CL80-200 2.2kW 400/690 50H	5.1912.01.07	2.597,07
2010035	CL80-200 3kW 400/690 50H	5.1912.01.08	2.724,04
2029024	CL80A-250 4k 400/690 50H4	5.1921.01.09	4.940,23
2029029	CL80A-250 5.5k 400/690 50H4	5.1921.01.13	5.452,63
2010500	CL80A-250 7.5kW 400/690 50H	5.1921.01.14	5.818,18
2010501	CL80A-250 9.2kW 400/690 50H	5.1921.01.15	6.348,88
2029003	CL80A-250 11k 400/690 50H4	5.1921.01.16	6.598,20
2010036	CL100-150 0.75kW 230/400 50H	5.1913.01.04	1.956,21
2010037	CL100-150 1.1kW 230/400 50H	5.1913.01.05	2.083,16
2010038	CL100-150 1.5kW 230/400 50H	5.1913.01.06	2.278,94

Artikelnr.	Omschrijving	Art.nr. SPX	Prijs €
2010039	CL100-160 1.5kW 230/400 50H	5.1914.01.06	2.575,67
2010040	CL100-160 2.2kW 400/690 50H	5.1914.01.07	2.746,97
2010041	CL100-160 3kW 400/690 50H	5.1914.01.08	2.858,63
2010048	CL100-200 2.2kW 400/690 50H	5.1920.01.07	3.135,44
2010049	CL100-200 3kW 400/690 50H	5.1920.01.08	3.335,85
2010050	CL100-200 4kW 400/690 50H	5.1920.01.09	3.580,51
2013039	CL100-200 5.5k 400/690 50H4	5.1920.01.13	4.481,41
2010056	CL100-200 7.5kW 400/690 50H	5.1920.01.14	4.914,24
2014030	CL100A-250 5.5k 400/690 50H4	5.1922.01.13	5.717,22
2010503	CL100A-250 7.5kW 400/690 50H	5.1922.01.14	6.050,62
2014038	CL100A-250 9.2k 400/690 50H4	5.1922.01.15	6.579,83
2014003	CL100A-250 11k 400/690 50H4	5.1922.01.16	6.852,09
2010502	CL100A-250 15kW 400/690 50H	5.1922.01.17	7.658,13
2010042	CL125-160 2.2kW 400/690 50H	5.1915.01.07	3.634,04
2010043	CL125-160 3kW 400/690 50H	5.1915.01.08	3.845,14
2010044	CL125-160 4kW 400/690 50H	5.1915.01.09	4.100,55
2010508	CL125-160 5.5kW 400/690 50H	5.1915.01.13	4.608,34
2015022	CL125-160 7.5k 400/690 50H4	5.1915.01.14	5.002,96
2010509	CL125C-200 4kW 400/690 50H	5.1923.01.69	4.245,86
2010058	CL125C-200 5.5kW 400/690 50H	5.1923.01.63	4.755,18
2010059	CL125C-200 7.5kW 400/690 50H	5.1923.01.64	5.148,25
2016027	CL125A-250 7.5k 400/690 50H4	5.1924.01.14	6.662,42
2010505	CL125A-250 9.2kW 400/690 50H	5.1924.01.15	7.220,70
2010504	CL125A-250 11kW 400/690 50H	5.1924.01.16	7.486,83
2016001	CL125A-250 15k 400/690 50H4	5.1924.01.17	8.360,17
2010060	CL150-125 2.2kW 400/690 50H	5.1929.01.07	5.486,25
2018002	CL150-125 3k 400/690 50H4	5.1929.01.08	5.698,88
2018004	CL150-125 4k 400/690 50H4	5.1929.01.09	6.015,49
2010061	CL150-160 4kW 400/690 50H	5.1925.01.09	5.998,65
2010063	CL150-160 5.5kW 400/690 50H	5.1925.01.13	6.706,80
2018025	CL150-160 7.5k 400/690 50H4	5.1925.01.14	7.145,76
2018052	CL150-200 4k 400/690 50H4	5.1926.01.09	6.255,58
2010065	CL150-200 5.5kW 400/690 50H	5.1926.01.13	6.963,77
2010066	CL150-200 7.5kW 400/690 50H	5.1926.01.14	7.407,31
2010067	CL150-200 9.2kW 400/690 50H	5.1926.01.15	7.964,04
2018067	CL150-250 11k 400/690 50H4	5.1927.01.16	8.617,13
2010068	CL150-250 15kW 400/690 50H	5.1927.01.17	9.254,91
2010077	CL150-250 18.5kW 400/690 50H	5.1927.01.18	10.201,66
2010069	CL150-250 22kW 400/690 50H	5.1927.01.19	10.626,85
2019021	CL200-200 9.2k 400/690 50H4	5.1928.01.15	7.968,59
2010072	CL200-200 11kW 400/690 50H	5.1928.01.16	8.234,75
2010073	CL200-200 15kW 400/690 50H	5.1928.01.17	9.126,44
2010074	CL4/4 0.26kW 230 50H	5.1990.01.03	825,91
2010052	CL4/4 0.13kW 230/400 50H	5.1990.01.01	795,35
2010053	CL4/4 0.26kW 230/400 50H	5.1990.01.02	825,93
2010054	CL4/4 0.13kW 230/400 50H	5.1991.01.01	795,24
2010055	CL4/4 0.26kW 230/400 50H	5.1991.01.02	825,93

<b>CombiLine 230/400V 3 fase 50Hz 6-polig</b>			
Artikelnr.	Omschrijving	Art.nr. SPX	Prijs €
2029000	CL80A-250 1.5k 230/400 50H6	5.1921.02.06	4.695,52
2029013	CL80A-250 2.2k 400/690 50H6	5.1921.02.07	5.009,08
2029017	CL80A-250 3k 400/690 50H6	5.1921.02.08	5.339,46
2013018	CL100-200 1.5k 230/400 50H6	5.1920.02.06	3.881,84
2013024	CL100-200 2.2k 400/690 50H6	5.1920.02.07	4.193,85
2014000	CL100A-250 1.5k 230/400 50H6	5.1922.02.06	5.269,07
2014013	CL100A-250 2.2k 400/690 50H6	5.1922.02.07	5.582,63
2014019	CL100A-250 3k 400/690 50H6	5.1922.02.08	5.893,11
2014023	CL100A-250 4k 400/690 50H6	5.1922.02.09	6.266,32
2010507	CL125-160 1.5kW 230/400 50H	5.1915.02.06	4.377,39
2015006	CL125-160 2.2k 400/690 50H6	5.1915.02.07	4.690,95
2017000	CL125C-200 1.5k 230/400 50H6	5.1923.02.56	4.522,70
2010078	CL125C-200 2.2kW 400/690 50H	5.1923.02.57	4.836,23
2016008	CL125A-250 2.2k 400/690 50H6	5.1924.02.07	5.943,56
2016014	CL125A-250 3k 400/690 50H6	5.1924.02.08	6.241,82
2016017	CL125A-250 4k 400/690 50H6	5.1924.02.09	6.679,26
2018007	CL150-160 1.5k 230/400 50H6	5.1925.02.06	6.024,66
2018013	CL150-160 2.2k 400/690 50H6	5.1925.02.07	6.266,32
2018032	CL150-200 1,5k 230/400 50H6	5.1926.02.06	6.204,93
2010064	CL150-200 2.2kW 400/690 50H	5.1926.02.07	6.527,84
2018045	CL150-200 3k 400/690 50H6	5.1926.02.08	6.827,62
2018077	CL150-250 3k 400/690 50H6	5.1927.02.08	7.301,78
2010070	CL150-250 4kW 400/690 50H	5.1927.02.09	7.573,99
2018082	CL150-250 5.5k 400/690 50H6	5.1927.02.13	7.898,27
2010071	CL200-200 3kW 400/690 50H	5.1928.02.08	6.982,11
2019011	CL200-200 4k 400/690 50H6	5.1928.02.09	7.416,50
2019014	CL200-200 5.5k 400/690 50H6	5.1928.02.13	7.743,79

CombiLine 460/480V 3 fase 60Hz 4-polig			
Artikelnr.	Omschrijving	Art.nr. SPX	Prijs €
2022001	CL4/4 0.13k 277/480 60H4	5.1990.71.01	929,49
2022005	CL4/4 0.26k 277/480 60H2	5.1990.71.02	960,07
2025001	CL5/4 0.13k 277/480 60H4	5.1991.71.01	929,38
2025005	CL5/4 0.26k 277/480 60H2	5.1991.71.02	960,07
2021001	CL32-125 0.13k 277/480 60H4	5.1919.71.11	1.125,26
2024001	CL40C-125 0.13k 277/480 60H4	5.1901.71.61	1.262,92
2024004	CL40C-125 0.18k 277/480 60H4	5.1901.71.62	1.299,61
2024007	CL40C-125 0.25k 277/480 60H4	5.1901.71.51	1.366,90
2024010	CL40C-125 0.37k 277/480 60H4	5.1901.71.52	1.408,54
2023001	CL40-160 0.25k 277/480 60H4	5.1902.71.01	1.499,98
2023004	CL40-160 0.37k 277/480 60H4	5.1902.71.02	1.541,26
2023007	CL40-160 0.55k 277/480 60H4	5.1902.71.03	1.577,99
2023010	CL40-200 0.55k 277/480 60H4	5.1903.71.03	1.648,34
2023013	CL40-200 0.75k 277/480 60H4	5.1903.71.04	1.694,21
2023017	CL40-200 1.1k 277/480 60H4	5.1903.71.05	1.766,72
2026001	CL50-125 0.25k 277/480 60H4	5.1904.71.01	1.555,05
2026004	CL50-125 0.37k 277/480 60H4	5.1904.71.02	1.591,76
2026007	CL50-160 0.25k 277/480 60H4	5.1905.71.01	1.680,14
2026010	CL50-160 0.37k 277/480 60H4	5.1905.71.02	1.715,66
2026013	CL50-160 0.55k 277/480 60H4	5.1905.71.03	1.770,69
2026017	CL50-160 0.75k 277/480 60H4	5.1905.71.04	1.804,27
2026020	CL50-200 0.75k 277/480 60H4	5.1906.71.04	1.926,68
2026023	CL50-200 1.1k 277/480 60H4	5.1906.71.05	1.992,48
2026027	CL50-200 1.5k 277/480 60H4	5.1906.71.06	2.059,16
2027001	CL65-125 0.25k 277/480 60H4	5.1907.71.01	1.700,34
2027004	CL65-125 0.37k 277/480 60H4	5.1907.71.02	1.730,94
2027007	CL65-125 0.55k 277/480 60H4	5.1907.71.03	1.778,36
2027010	CL65-160 0.55k 277/480 60H4	5.1908.71.03	1.934,36
2027013	CL65-160 0.75k 277/480 60H4	5.1908.71.04	1.960,36
2027016	CL65-160 1.1k 277/480 60H4	5.1908.71.05	2.033,79
2027019	CL65-200 1.1k 277/480 60H4	5.1909.71.05	2.108,73
2027022	CL65-200 1.5k 277/480 60H4	5.1909.71.06	2.176,02
2027026	CL65-200 2.2k 277/480 60H4	5.1909.71.07	2.488,43
2028001	CL80-125 0.55k 277/480 60H4	5.1910.71.03	1.879,29
2028004	CL80-125 0.75k 277/480 60H4	5.1910.71.04	1.955,77
2028007	CL80-125 1.1k 277/480 60H4	5.1910.71.05	2.038,36
2028010	CL80-160 1.1k 277/480 60H4	5.1911.71.05	2.171,42
2028013	CL80-160 1.5k 277/480 60H4	5.1911.71.06	2.223,44
2028016	CL80-160 2.2k 277/480 60H4	5.1911.71.07	2.316,72
2028019	CL80-200 1.5k 277/480 60H4	5.1912.71.06	2.483,44
2028022	CL80-200 2.2k 277/480 60H4	5.1912.71.07	2.731,22
2028025	CL80-200 3k 460/800 60H4	5.1912.71.08	2.858,17

Artikelnr.	Omschrijving	Art.nr. SPX	Prijs €
2029032	CL80A-250 7.5k 460/800 60H4	5.1921.71.14	5.952,32
2029035	CL80A-250 9.2k 460/800 60H4	5.1921.71.15	6.483,04
2029005	CL80A-250 11k 460/800 60H4	5.1921.71.16	6.732,34
2029008	CL80A-250 15k 460/800 60H4	5.1921.71.17	7.481,81
2029011	CL80A-250 18.5k 460/800 60H4	5.1921.71.18	8.397,95
2013001	CL100-150 0.75k 277/480 60H4	5.1913.71.04	2.090,36
2013004	CL100-150 1.1k 277/480 60H4	5.1913.71.05	2.217,31
2013007	CL100-150 1.5k 277/480 60H4	5.1913.71.06	2.413,08
2013010	CL100-160 1.5k 277/480 60H4	5.1914.71.06	2.709,81
2013013	CL100-160 2.2k 277/480 60H4	5.1914.71.07	2.881,11
2013016	CL100-160 3k 460/800 60H4	5.1914.71.08	2.992,78
2013028	CL100-200 2.2k 277/480 60H4	5.1920.71.07	3.269,59
2013034	CL100-200 3k 460/800 60H4	5.1920.71.08	3.469,99
2013037	CL100-200 4k 460/800 60H4	5.1920.71.09	3.714,66
2013041	CL100-200 5.5k 460/800 60H4	5.1920.71.13	4.615,56
2013044	CL100-200 7.5k 460/800 60H4	5.1920.71.14	5.048,38
2013022	CL100-200 11k 460/800 60H4	5.1920.71.16	5.874,15
2014032	CL100A-250 5.5k 460/800 60H4	5.1922.71.13	5.851,37
2014037	CL100A-250 7.5k 460/800 60H4	5.1922.71.14	6.184,79
2014040	CL100A-250 9.2k 460/800 60H4	5.1922.71.15	6.713,98
2014005	CL100A-250 11k 460/800 60H4	5.1922.71.16	6.986,24
2014008	CL100A-250 15k 460/800 60H4	5.1922.71.17	7.792,28
2014011	CL100A-250 18.5k 460/800 60H4	5.1922.71.18	8.709,97
2014017	CL100A-250 22k 460/800 60H4	5.1922.71.19	9.907,56
2015011	CL125-160 2.2k 277/480 60H4	5.1915.71.07	3.768,20
2015014	CL125-160 3k 460/800 60H4	5.1915.71.08	3.979,30
2015017	CL125-160 4k 460/800 60H4	5.1915.71.09	4.234,71
2015020	CL125-160 5.5k 460/800 60H4	5.1915.71.13	4.742,49
2015024	CL125-160 7.5k 460/800 60H4	5.1915.71.14	5.137,11
2015004	CL125-160 11k 460/800 60H4	5.1915.71.16	5.408,69
2017017	CL125C-200 5.5k 460/800 60H4	5.1923.71.63	4.889,32
2017020	CL125C-200 7.5k 460/800 60H4	5.1923.71.64	5.282,41
2010510	CL125C-200 9.2kW 460/800 60H	5.1923.71.65	5.813,14
2017004	CL125C-200 11k 460/800 60H4	5.1923.71.66	6.622,21
2017015	CL125C-200 4k 460/800 60H4	5.1923.71.69	4.380,01
2016000	CL125A-250 11k 460/800 60H4	5.1924.71.16	7.620,98
2016003	CL125A-250 15k 460/800 60H4	5.1924.71.17	8.494,32
2016006	CL125A-250 18.5k 460/800 60H4	5.1924.71.18	9.410,50
2016012	CL125A-250 22k 460/800 60H4	5.1924.71.19	9.829,56
2018006	CL150-125 4.0k 460/800 60H4	5.1929.71.09	6.149,63
2018027	CL150-160 7.5k 460/800 60H4	5.1925.71.14	7.279,92
2018030	CL150-160 9.2k 460/800 60H4	5.1925.71.15	7.813,67
2018011	CL150-160 11k 460/800 60H4	5.1925.71.16	7.951,34
2018059	CL150-200 7.5k 460/800 60H4	5.1926.71.14	7.541,46
2018062	CL150-200 9.2k 460/800 60H4	5.1926.71.15	8.098,18
2018037	CL150-200 11k 460/800 60H4	5.1926.71.16	8.364,31
2018040	CL150-200 15k 460/800 60H4	5.1926.71.17	9.000,57

Artikelnr.	Omschrijving	Art.nr. SPX	Prijs €
2018068	CL150-250 11k 460/800 60H4	5.1927.71.16	8.751,28
2018070	CL150-250 15k 460/800 60H4	5.1927.71.17	9.389,06
2018072	CL150-250 18.5k 460/800 60H4	5.1927.71.18	10.335,80
2018075	CL150-250 22k 460/800 60H4	5.1927.71.19	10.761,00
2019022	CL200-200 9.2k 460/800 60H4	5.1928.71.15	8.102,74
2019000	CL200-200 11k 460/800 60H4	5.1928.71.16	8.368,89
2019002	CL200-200 15k 460/800 60H4	5.1928.71.17	9.260,60
2019004	CL200-200 18.5k 460/800 60H4	5.1928.71.18	10.175,21
2019007	CL200-200 22k 460/800 60H4	5.1928.71.19	10.595,83

<b>CombiLine 460/480V 3 fase 60Hz 6-polig</b>			
Artikelnr.	Omschrijving	Art.nr. SPX	Prijs €
2029002	CL80A-250 1.5k 277/480 60H6	5.1921.72.06	4.829,67
2029015	CL80A-250 2.2k 277/480 60H6	5.1921.72.07	5.143,21
2029019	CL80A-250 3k 460/800 60H6	5.1921.72.08	5.473,61
2029022	CL80A-250 4k 460/800 60H6	5.1921.72.09	5.848,30
2029027	CL80A-250 5.5k 460/800 60H6	5.1921.72.13	6.186,35
2013020	CL100-200 1.5k 277/480 60H6	5.1920.72.06	4.015,98
2013026	CL100-200 2.2k 277/480 60H6	5.1920.72.07	4.328,01
2013031	CL100-200 3k 460/800 60H6	5.1920.72.08	4.638,52
2014002	CL100A-250 1.5k 277/480 60H6	5.1922.72.06	5.403,22
2014015	CL100A-250 2.2k 277/480 60H6	5.1922.72.07	5.716,76
2014021	CL100A-250 3k 460/800 60H6	5.1922.72.08	6.027,26
2014025	CL100A-250 4k 460/800 60H6	5.1922.72.09	6.400,45
2014028	CL100A-250 5.5k 460/800 60H6	5.1922.72.13	6.738,46
2014034	CL100A-250 7.5k 460/800 60H6	5.1922.72.14	7.296,75
2015001	CL125-160 1.5k 277/480 60H6	5.1915.72.06	4.511,54
2015008	CL125-160 2.2k 277/480 60H6	5.1915.72.07	4.825,10
2017002	CL125C-200 1.5k 277/480 60H6	5.1923.72.56	4.656,85
2017007	CL125C-200 2.2k 277/480 60H6	5.1923.72.57	4.970,39
2010057	CL125C-200 3kW 460/800 60H	5.1923.72.58	5.282,41
2017012	CL125C-200 4k 460/800 60H6	5.1923.72.59	5.479,71
2016010	CL125A-250 2.2k 277/480 60H6	5.1924.72.07	6.077,71
2016016	CL125A-250 3k 460/800 60H6	5.1924.72.08	6.375,97
2016019	CL125A-250 4k 460/800 60H6	5.1924.72.09	6.813,41
2016022	CL125A-250 5.5k 460/800 60H6	5.1924.72.13	7.137,67
2016025	CL125A-250 7.5k 460/800 60H6	5.1924.72.14	7.694,41
2018009	CL150-160 1.5k 277/480 60H6	5.1925.72.06	6.158,80
2018015	CL150-160 2.2k 277/480 60H6	5.1925.72.07	6.400,45
2018018	CL150-160 3k 460/800 60H6	5.1925.72.08	6.588,59
2018021	CL150-160 4k 460/800 60H6	5.1925.72.09	6.862,36
2018034	CL150-200 1,5k 277/480 60H6	5.1926.72.06	6.339,08
2018043	CL150-200 2.2k 277/480 60H6	5.1926.72.07	6.661,99
2018047	CL150-200 3k 460/800 60H6	5.1926.72.08	6.961,77
2018050	CL150-200 4k 460/800 60H6	5.1926.72.09	7.234,01
2018055	CL150-200 5.5k 460/800 60H6	5.1926.72.13	7.555,20
2018079	CL150-250 3k 460/800 60H6	5.1927.72.08	7.435,92
2018081	CL150-250 4k 460/800 60H6	5.1927.72.09	7.708,13
2018084	CL150-250 5.5k 460/800 60H6	5.1927.72.13	8.032,42
2018087	CL150-250 7.5k 460/800 60H6	5.1927.72.14	8.602,89
2018065	CL150-250 11k 460/800 60H6	5.1927.72.16	9.133,66
2019010	CL200-200 3k 460/800 60H6	5.1928.72.08	7.116,24
2019013	CL200-200 4k 460/800 60H6	5.1928.72.09	7.550,64
2019016	CL200-200 5.5k 460/800 60H6	5.1928.72.13	7.877,94
2019019	CL200-200 7.5k 460/800 60H6	5.1928.72.14	8.501,97

CombiLine 575V 3 fase 60Hz 4-polig			
Artikelnr.	Omschrijving	Art.nr. SPX	Prijs €
2022002	CL4/4 0.13k 333/575 60H4	5.1990.11.01	1.159,22
2022006	CL4/4 0.26k 333/575 60H2	5.1990.11.02	1.207,26
2025002	CL5/4 0.13k 333/575 60H4	5.1991.11.01	1.159,22
2025006	CL5/4 0.26k 333/575 60H2	5.1991.11.02	1.207,13
2021002	CL32-125 0.13k 333/575 60H4	5.1919.11.11	1.356,44
2024002	CL40C-125 0.13k 333/575 60H4	5.1901.11.61	1.495,89
2024005	CL40C-125 0.18k 333/575 60H4	5.1901.11.62	1.549,40
2024008	CL40C-125 0.25k 333/575 60H4	5.1901.11.51	1.617,01
2024011	CL40C-125 0.37k 333/575 60H4	5.1901.11.52	1.709,04
2023002	CL40-160 0.25k 333/575 60H4	5.1902.11.01	1.750,81
2023005	CL40-160 0.37k 333/575 60H4	5.1902.11.02	1.791,67
2023008	CL40-160 0.55k 333/575 60H4	5.1902.11.03	1.883,22
2023011	CL40-200 0.55k 333/575 60H4	5.1903.11.03	1.953,65
2023014	CL40-200 0.75k 333/575 60H4	5.1903.11.04	2.000,13
2026002	CL50-125 0.25k 333/575 60H4	5.1904.11.01	1.807,16
2026005	CL50-125 0.37k 333/575 60H4	5.1904.11.02	1.843,77
2026008	CL50-160 0.25k 333/575 60H4	5.1905.11.01	1.932,52
2026011	CL50-160 0.37k 333/575 60H4	5.1905.11.02	1.967,75
2026014	CL50-160 0.55k 333/575 60H4	5.1905.11.03	2.077,59
2026018	CL50-160 0.75k 333/575 60H4	5.1905.11.04	2.437,36
2026021	CL50-200 0.75k 333/575 60H4	5.1906.11.04	2.233,95
2026024	CL50-200 1.1k 333/575 60H4	5.1906.11.05	2.402,97
2027002	CL65-125 0.25k 333/575 60H4	5.1907.11.01	1.952,24
2027005	CL65-125 0.37k 333/575 60H4	5.1907.11.02	1.983,22
2027008	CL65-125 0.55k 333/575 60H4	5.1907.11.03	2.084,65
2027011	CL65-160 0.55k 333/575 60H4	5.1908.11.03	2.242,41
2027014	CL65-160 0.75k 333/575 60H4	5.1908.11.04	2.269,17
2027017	CL65-160 1.1k 333/575 60H4	5.1908.11.05	2.443,82
2027020	CL65-200 1.1k 333/575 60H4	5.1909.11.05	2.519,88
2027023	CL65-200 1.5k 333/575 60H4	5.1909.11.06	2.586,08
2027027	CL65-200 2.2k 575/600 60H4	5.1909.11.07	2.963,53
2028002	CL80-125 0.55k 333/575 60H4	5.1910.11.03	2.186,06
2028005	CL80-125 0.75k 333/575 60H4	5.1910.11.04	2.263,53
2028008	CL80-125 1.1k 333/575 60H4	5.1910.11.05	2.448,06
2028011	CL80-160 1.1k 333/575 60H4	5.1911.11.05	2.581,87
2028014	CL80-160 1.5k 333/575 60H4	5.1911.11.06	2.633,98
2028017	CL80-160 2.2k 575/600 60H4	5.1911.11.07	2.863,57
2028020	CL80-200 1.5k 333/575 60H4	5.1912.11.06	2.897,38
2028023	CL80-200 2.2k 575/600 60H4	5.1912.11.07	3.281,91
2028026	CL80-200 3k 575/600 60H4	5.1912.11.08	3.410,09
2029033	CL80A-250 7.5k 575/600 60H4	5.1921.11.14	6.820,15
2029036	CL80A-250 9.2k 575/600 60H4	5.1921.11.15	7.951,94
2029006	CL80A-250 11k 575/600 60H4	5.1921.11.16	8.201,26
2029009	CL80A-250 15k 575/600 60H4	5.1921.11.17	9.125,09
2029012	CL80A-250 18.5k 575/600 60H4	5.1921.11.18	10.477,23

Artikelnr.	Omschrijving	Art.nr. SPX	Prijs €
2013002	CL100-150 0.75k 333/575 60H4	5.1913.11.04	2.398,75
2013005	CL100-150 1.1k 333/575 60H4	5.1913.11.05	2.628,34
2013008	CL100-150 1.5k 333/575 60H4	5.1913.11.06	2.825,54
2013011	CL100-160 1.5k 333/575 60H4	5.1914.11.06	3.124,15
2013014	CL100-160 2.2k 575/600 60H4	5.1914.11.07	3.431,20
2013017	CL100-160 3k 575/600 60H4	5.1914.11.08	3.543,88
2013029	CL100-200 2.2k 575/600 60H4	5.1920.11.07	3.824,20
2013035	CL100-200 3k 575/600 60H4	5.1920.11.08	4.025,60
2013038	CL100-200 4k 575/600 60H4	5.1920.11.09	4.448,17
2013042	CL100-200 5.5k 575/600 60H4	5.1920.11.13	5.473,59
2013045	CL100-200 7.5k 575/600 60H4	5.1920.11.14	5.910,24
2013023	CL100-200 11k 575/600 60H4	5.1920.11.16	7.343,07
2014041	CL100A-250 9.2k 575/600 60H4	5.1922.11.15	8.182,90
2014006	CL100A-250 11k 575/600 60H4	5.1922.11.16	8.455,15
2014009	CL100A-250 15k 575/600 60H4	5.1922.11.17	9.435,58
2014012	CL100A-250 18.5k 575/600 60H4	5.1922.11.18	10.789,25
2014018	CL100A-250 22k 575/600 60H4	5.1922.11.19	12.439,57
2015012	CL125-160 2.2k 575/600 60H4	5.1915.11.07	4.324,21
2015015	CL125-160 3k 575/600 60H4	5.1915.11.08	4.536,90
2015018	CL125-160 4k 575/600 60H4	5.1915.11.09	4.972,16
2015021	CL125-160 5.5k 575/600 60H4	5.1915.11.13	5.601,77
2015025	CL125-160 7.5k 575/600 60H4	5.1915.11.14	5.998,98
2015005	CL125-160 11k 575/600 60H4	5.1915.11.16	6.877,61
2017018	CL125C-200 5.5k 575/600 60H4	5.1923.11.63	5.748,26
2017021	CL125C-200 7.5k 575/600 60H4	5.1923.11.64	6.145,46
2017023	CL125C-200 9.2k 575/600 60H4	5.1923.11.65	7.282,05
2017005	CL125C-200 11k 575/600 60H4	5.1923.11.66	8.091,11
2016004	CL125A-250 15k 575/600 60H4	5.1924.11.17	10.137,61
2016007	CL125A-250 18.5k 575/600 60H4	5.1924.11.18	11.489,75
2016013	CL125A-250 22k 575/600 60H4	5.1924.11.19	12.361,58
2018001	CL150-125 2.2k 575/600 60H4	5.1929.11.07	6.589,61
2018028	CL150-160 7.5k 575/600 60H4	5.1925.11.14	8.156,85
2018031	CL150-160 9.2k 575/600 60H4	5.1925.11.15	9.282,60
2018012	CL150-160 11k 575/600 60H4	5.1925.11.16	9.420,11
2018060	CL150-200 7.5k 575/600 60H4	5.1926.11.14	8.420,26
2018063	CL150-200 9.2k 575/600 60H4	5.1926.11.15	9.567,09
2018038	CL150-200 11k 575/600 60H4	5.1926.11.16	9.833,23
2018041	CL150-200 15k 575/600 60H4	5.1926.11.17	10.643,87
2018073	CL150-250 18.5k 575/600 60H4	5.1927.11.18	12.415,08
2018076	CL150-250 22k 575/600 60H4	5.1927.11.19	13.293,01
2019005	CL200-200 18.5k 575/600 60H4	5.1928.11.18	12.254,48
2019008	CL200-200 22k 575/600 60H4	5.1928.11.19	13.127,83

<b>CombiLine 575V 3 fase 60Hz 6-polig</b>			
Artikelnr.	Omschrijving	Art.nr. SPX	Prijs €
2029016	CL80A-250 2.2k 575/600 60H6	5.1921.12.07	5.708,81
2029020	CL80A-250 3k 575/600 60H6	5.1921.12.08	6.042,64
2029023	CL80A-250 4k 575/600 60H6	5.1921.12.09	6.596,20
2029028	CL80A-250 5.5k 575/600 60H6	5.1921.12.13	7.055,39
2013032	CL100-200 3k 575/600 60H6	5.1920.12.08	5.200,33
2014022	CL100A-250 3k 575/600 60H6	5.1922.12.08	6.599,01
2014026	CL100A-250 4k 575/600 60H6	5.1922.12.09	7.152,56
2014029	CL100A-250 5.5k 575/600 60H6	5.1922.12.13	7.611,75
2014035	CL100A-250 7.5k 575/600 60H6	5.1922.12.14	8.121,73
2015002	CL125-160 1.5k 333/575 60H6	5.1915.12.06	5.224,28
2015009	CL125-160 2.2k 575/600 60H6	5.1915.12.07	5.738,39
2017008	CL125C-200 2.2k 575/600 60H6	5.1923.12.57	5.884,88
2017010	CL125C-200 3k 575/600 60H6	5.1923.12.58	6.386,32
2017013	CL125C-200 4k 575/600 60H6	5.1923.12.59	6.584,93
2016020	CL125A-250 4k 575/600 60H6	5.1924.12.09	7.927,27
2016023	CL125A-250 5.5k 575/600 60H6	5.1924.12.13	8.252,65
2016026	CL125A-250 7.5k 575/600 60H6	5.1924.12.14	8.519,40
2018016	CL150-160 2.2k 575/600 60H6	5.1925.12.07	7.325,83
2018019	CL150-160 3k 575/600 60H6	5.1925.12.08	7.700,51
2018022	CL150-160 4k 575/600 60H6	5.1925.12.09	7.976,58
2018035	CL150-200 1,5k 333/575 60H6	5.1926.12.06	7.065,24
2018044	CL150-200 2.2k 575/600 60H6	5.1926.12.07	7.539,06
2018048	CL150-200 3k 575/600 60H6	5.1926.12.08	8.076,58
2018051	CL150-200 4k 575/600 60H6	5.1926.12.09	8.351,24
2018056	CL150-200 5.5k 575/600 60H6	5.1926.12.13	8.673,80
2018085	CL150-250 5.5k 575/600 60H6	5.1927.12.13	9.154,12
2018088	CL150-250 7.5k 575/600 60H6	5.1927.12.14	9.427,91
2018066	CL150-250 11k 575/600 60H6	5.1927.12.16	10.165,28
2019017	CL200-200 5.5k 575/600 60H6	5.1928.12.13	8.997,75
2019020	CL200-200 7.5k 575/600 60H6	5.1928.12.14	9.326,98

CombiLine 208V 3 fase 60Hz 4-polig			
Artikelnr.	Omschrijving	Art.nr. SPX	Prijs €
2022000	CL4/4 0.13k 208/360 60H4	5.1990.31.01	1.580,35
2022004	CL4/4 0.26k 208/360 60H2	5.1990.31.02	1.611,88
2025000	CL5/4 0.13k 208/360 60H4	5.1991.31.01	1.580,24
2025004	CL5/4 0.26k 208/360 60H2	5.1991.31.02	1.611,88
2021000	CL32-125 0.13k 208/360 60H4	5.1919.31.11	1.782,01
2024000	CL40C-125 0.13k 208/360 60H4	5.1901.31.61	1.923,79
2024003	CL40C-125 0.18k 208/360 60H4	5.1901.31.62	1.961,18
2024006	CL40C-125 0.25k 208/360 60H4	5.1901.31.51	2.030,91
2024009	CL40C-125 0.37k 208/360 60H4	5.1901.31.52	2.073,80
2023000	CL40-160 0.25k 208/360 60H4	5.1902.31.01	2.167,96
2023003	CL40-160 0.37k 208/360 60H4	5.1902.31.02	2.210,48
2023006	CL40-160 0.55k 208/360 60H4	5.1902.31.03	2.248,32
2023009	CL40-200 0.55k 208/360 60H4	5.1903.31.03	2.320,78
2023012	CL40-200 0.75k 208/360 60H4	5.1903.31.04	2.397,13
2023016	CL40-200 1.1k 208/360 60H4	5.1903.31.05	2.658,81
2026000	CL50-125 0.25k 208/360 60H2	5.1904.31.01	2.224,68
2026003	CL50-125 0.37k 208/360 60H4	5.1904.31.02	2.262,49
2026006	CL50-160 0.25k 208/360 60H4	5.1905.31.01	2.329,03
2026009	CL50-160 0.37k 208/360 60H4	5.1905.31.02	2.390,10
2026012	CL50-160 0.55k 208/360 60H4	5.1905.31.03	2.446,80
2026016	CL50-160 0.75k 208/360 60H4	5.1905.31.04	2.510,48
2026019	CL50-200 0.75k 208/360 60H4	5.1906.31.04	2.636,55
2026022	CL50-200 1.1k 208/360 60H4	5.1906.31.05	2.898,25
2026026	CL50-200 1.5k 208/360 60H4	5.1906.31.06	2.966,92
2027000	CL65-125 0.25k 208/360 60H4	5.1907.31.01	2.374,34
2027003	CL65-125 0.37k 208/360 60H4	5.1907.31.02	2.405,85
2027006	CL65-125 0.55k 208/360 60H4	5.1907.31.03	2.454,70
2027009	CL65-160 0.55k 208/360 60H4	5.1908.31.03	2.615,38
2027012	CL65-160 0.75k 208/360 60H4	5.1908.31.04	2.671,25
2027015	CL65-160 1.1k 208/360 60H4	5.1908.31.05	2.940,79
2027018	CL65-200 1.1k 208/360 60H4	5.1909.31.05	3.018,00
2027021	CL65-200 1.5k 208/360 60H4	5.1909.31.06	3.087,30
2027025	CL65-200 2.2k 208/360 60H4	5.1909.31.07	3.564,21
2028000	CL80-125 0.55k 208/360 60H4	5.1910.31.03	2.558,65
2028003	CL80-125 0.75k 208/360 60H4	5.1910.31.04	2.666,52
2028006	CL80-125 1.1k 208/360 60H4	5.1910.31.05	2.945,52
2028009	CL80-160 1.1k 208/360 60H4	5.1911.31.05	3.082,57
2028012	CL80-160 1.5k 208/360 60H4	5.1911.31.06	3.136,14
2028015	CL80-160 2.2k 208/360 60H4	5.1911.31.07	3.387,35
2028018	CL80-200 1.5k 208/360 60H4	5.1912.31.06	3.403,94
2028021	CL80-200 2.2k 208/360 60H4	5.1912.31.07	3.814,29
2028024	CL80-200 3k 208/360 60H4	5.1912.31.08	3.945,08

Artikelnr.	Omschrijving	Art.nr. SPX	Prijs €
2029025	CL80A-250 4k 208/360 60H4	5.1921.31.09	6.305,32
2029030	CL80A-250 5.5k 208/360 60H4	5.1921.31.13	7.133,66
2029031	CL80A-250 7.5k 208/360 60H4	5.1921.31.14	7.510,17
2029034	CL80A-250 9.2k 208/360 60H4	5.1921.31.15	8.987,64
2029004	CL80A-250 11k 208/360 60H4	5.1921.31.16	9.244,44
2029007	CL80A-250 15k 208/360 60H4	5.1921.31.17	10.268,48
2029010	CL80A-250 18.5k 208/360 60H4	5.1921.31.18	11.842,39
2013000	CL100-150 0.75k 208/360 60H4	5.1913.31.04	2.805,14
2013003	CL100-150 1.1k 208/360 60H4	5.1913.31.05	3.129,82
2013006	CL100-150 1.5k 208/360 60H4	5.1913.31.06	3.331,48
2013009	CL100-160 1.5k 208/360 60H4	5.1914.31.06	3.637,10
2013012	CL100-160 2.2k 208/360 60H4	5.1914.31.07	3.968,69
2013015	CL100-160 3k 208/360 60H4	5.1914.31.08	4.083,70
2013027	CL100-200 2.2k 208/360 60H4	5.1920.31.07	4.368,82
2013033	CL100-200 3k 208/360 60H4	5.1920.31.08	4.575,25
2013036	CL100-200 4k 208/360 60H4	5.1920.31.09	4.904,80
2013040	CL100-200 5.5k 208/360 60H4	5.1920.31.13	6.133,32
2013043	CL100-200 7.5k 208/360 60H4	5.1920.31.14	6.579,12
2013021	CL100-200 11k 208/360 60H4	5.1920.31.16	8.360,50
2014031	CL100A-250 5.5k 208/360 60H4	5.1922.31.13	7.406,18
2014036	CL100A-250 7.5k 208/360 60H4	5.1922.31.14	7.749,62
2014039	CL100A-250 9.2k 208/360 60H4	5.1922.31.15	9.225,52
2014004	CL100A-250 11k 208/360 60H4	5.1922.31.16	9.505,96
2014007	CL100A-250 15k 208/360 60H4	5.1922.31.17	10.588,27
2014010	CL100A-250 18.5k 208/360 60H4	5.1922.31.18	12.163,75
2014016	CL100A-250 22k 208/360 60H4	5.1922.31.19	14.051,74
2015010	CL125-160 2.2k 208/360 60H4	5.1915.31.07	4.882,38
2015013	CL125-160 3k 208/360 60H4	5.1915.31.08	5.099,81
2015016	CL125-160 4k 208/360 60H4	5.1915.31.09	5.440,43
2015019	CL125-160 5.5k 208/360 60H4	5.1915.31.13	6.264,06
2015023	CL125-160 7.5k 208/360 60H4	5.1915.31.14	6.670,51
2015003	CL125-160 11k 208/360 60H4	5.1915.31.16	7.881,10
2017014	CL125C-200 4k 208/360 60H4	5.1923.31.69	5.590,11
2017016	CL125C-200 5.5k 208/360 60H4	5.1923.31.63	6.415,28
2017019	CL125C-200 7.5k 208/360 60H4	5.1923.31.64	6.820,15
2017022	CL125C-200 9.2k 208/360 60H4	5.1923.31.65	8.297,64
2017003	CL125C-200 11k 208/360 60H4	5.1923.31.66	9.131,00
2016028	CL125A-250 7.5k 208/360 60H4	5.1924.31.14	8.379,75
2016029	CL125A-250 9.2k 208/360 60H4	5.1924.31.15	9.885,62
2016002	CL125A-250 15k 208/360 60H4	5.1924.31.17	11.311,39
2016005	CL125A-250 18.5k 208/360 60H4	5.1924.31.18	12.885,30
2016011	CL125A-250 22k 208/360 60H4	5.1924.31.19	13.971,42
2018000	CL150-125 2.2k 208/360 60H4	5.1929.31.07	6.790,14
2018003	CL150-125 3k 208/360 60H4	5.1929.31.08	7.009,16
2018005	CL150-125 4k 208/360 60H4	5.1929.31.09	7.412,83
2018023	CL150-160 4k 208/360 60H4	5.1925.31.09	7.395,46
2018024	CL150-160 5.5k 208/360 60H4	5.1925.31.13	8.425,46
2018026	CL150-160 7.5k 208/360 60H4	5.1925.31.14	8.877,60
2018029	CL150-160 9.2k 208/360 60H4	5.1925.31.15	10.358,22
2018010	CL150-160 11k 208/360 60H4	5.1925.31.16	10.500,02

Artikelnr.	Omschrijving	Art.nr. SPX	Prijs €
2018053	CL150-200 4k 208/360 60H4	5.1926.31.09	7.660,13
2018057	CL150-200 5.5k 208/360 60H4	5.1926.31.13	8.690,13
2018058	CL150-200 7.5k 208/360 60H4	5.1926.31.14	9.146,99
2018061	CL150-200 9.2k 208/360 60H4	5.1926.31.15	10.651,23
2018036	CL150-200 11k 208/360 60H4	5.1926.31.16	10.925,36
2018039	CL150-200 15k 208/360 60H4	5.1926.31.17	11.832,84
2018069	CL150-250 15k 208/360 60H4	5.1927.31.17	12.232,96
2018071	CL150-250 18.5k 208/360 60H4	5.1927.31.18	13.838,37
2018074	CL150-250 22k 208/360 60H4	5.1927.31.19	14.930,81
2019001	CL200-200 15k 208/360 60H4	5.1928.31.17	12.100,63
2019003	CL200-200 18.5k 208/360 60H4	5.1928.31.18	13.672,93
2019006	CL200-200 22k 208/360 60H4	5.1928.31.19	14.760,68

CombiLine 208V 3 fase 60Hz 6-polig			
Artikelnr.	Omschrijving	Art.nr. SPX	Prijs €
2029001	CL80A-250 1.5k 208/360 60H6	5.1921.32.06	6.353,84
2029014	CL80A-250 2.2k 208/360 60H6	5.1921.32.07	6.885,27
2029018	CL80A-250 3k 208/360 60H6	5.1921.32.08	7.540,70
2029021	CL80A-250 4k 208/360 60H6	5.1921.32.09	7.926,62
2029026	CL80A-250 5.5k 208/360 60H6	5.1921.32.13	8.274,81
2013019	CL100-200 1.5k 208/360 60H6	5.1920.32.06	5.515,76
2013025	CL100-200 2.2k 208/360 60H6	5.1920.32.07	6.045,58
2013030	CL100-200 3k 208/360 60H6	5.1920.32.08	6.680,55
2014001	CL100A-250 1.5k 208/360 60H6	5.1922.32.06	6.944,59
2014014	CL100A-250 2.2k 208/360 60H6	5.1922.32.07	7.476,04
2014020	CL100A-250 3k 208/360 60H6	5.1922.32.08	8.110,95
2014024	CL100A-250 4k 208/360 60H6	5.1922.32.09	8.495,36
2014027	CL100A-250 5.5k 208/360 60H6	5.1922.32.13	8.843,49
2014033	CL100A-250 7.5k 208/360 60H6	5.1922.32.14	10.679,04
2015000	CL125-160 1.5k 208/360 60H6	5.1915.32.06	6.026,15
2015007	CL125-160 2.2k 208/360 60H6	5.1915.32.07	6.557,62
2017001	CL125C-200 1.5k 208/360 60H6	5.1923.32.56	6.175,83
2017006	CL125C-200 2.2k 208/360 60H6	5.1923.32.57	6.707,24
2017009	CL125C-200 3k 208/360 60H6	5.1923.32.58	7.343,74
2017011	CL125C-200 4k 208/360 60H6	5.1923.32.59	7.546,97
2016009	CL125A-250 2.2k 208/360 60H6	5.1924.32.07	7.847,79
2016015	CL125A-250 3k 208/360 60H6	5.1924.32.08	8.470,16
2016018	CL125A-250 4k 208/360 60H6	5.1924.32.09	8.920,70
2016021	CL125A-250 5.5k 208/360 60H6	5.1924.32.13	9.254,67
2016024	CL125A-250 7.5k 208/360 60H6	5.1924.32.14	11.088,62
2018008	CL150-160 1.5k 208/360 60H6	5.1925.32.06	7.722,86
2018014	CL150-160 2.2k 208/360 60H6	5.1925.32.07	8.180,24
2018017	CL150-160 3k 208/360 60H6	5.1925.32.08	8.689,12
2018020	CL150-160 4k 208/360 60H6	5.1925.32.09	8.971,11
2018033	CL150-200 1,5k 208/360 60H6	5.1926.32.06	7.908,54
2018042	CL150-200 2.2k 208/360 60H6	5.1926.32.07	8.449,59
2018046	CL150-200 3k 208/360 60H6	5.1926.32.08	9.073,53
2018049	CL150-200 4k 208/360 60H6	5.1926.32.09	9.353,89
2018054	CL150-200 5.5k 208/360 60H6	5.1926.32.13	9.684,75
2018078	CL150-250 3k 208/360 60H6	5.1927.32.08	9.561,88
2018080	CL150-250 4k 208/360 60H6	5.1927.32.09	9.842,27
2018083	CL150-250 5.5k 208/360 60H6	5.1927.32.13	10.176,27
2018086	CL150-250 7.5k 208/360 60H6	5.1927.32.14	12.024,38
2018064	CL150-250 11k 208/360 60H6	5.1927.32.16	12.571,08
2019009	CL200-200 3k 208/360 60H6	5.1928.32.08	9.232,62
2019012	CL200-200 4k 208/360 60H6	5.1928.32.09	9.680,04
2019015	CL200-200 5.5k 208/360 60H6	5.1928.32.13	10.017,15
2019018	CL200-200 7.5k 208/360 60H6	5.1928.32.14	11.920,42

<b>CombiBlockHorti 230/400 3 fase 50Hz 4-polig</b>			
Artikelnr.	Omschrijving	Art.nr. SPX	Prijs €
2057007	CBH80C-200 2.2k 400/690 50H4	5.6821.01.57	3.271,44
2057009	CBH80C-200 3k 400/690 50H4	5.6821.01.58	3.438,90
2057012	CBH80C-200 4k 400/690 50H4	5.6821.01.59	3.868,16
2057016	CBH80C-200 5.5k 400/690 50H4	5.6821.01.63	4.028,04
2056009	CBH80-250 3k 400/690 50H4	5.6822.01.08	3.702,25
2056014	CBH80-250 4k 400/690 50H4	5.6822.01.09	4.133,06
2056016	CBH80-250 5.5k 400/690 50H4	5.6822.01.13	4.292,90
2056020	CBH80-250 7.5k 400/690 50H4	5.6822.01.14	4.892,67
2050007	CBH100-160 2.2k 400/690 50H4	5.6826.01.07	3.434,34
2050009	CBH100-160 3k 400/690 50H4	5.6826.01.08	3.601,76
2050013	CBH100-160 4k 400/690 50H4	5.6826.01.09	4.032,57
2051012	CBH100C-200 4k 400/690 50H4	5.6827.01.59	4.260,92
2051014	CBH100C-200 5.5k 400/690 50H4	5.6827.01.63	4.586,71
2051017	CBH100C-200 7.5k 400/690 50H4	5.6827.01.64	4.967,29
2051041	CBH100C-250 4k 400/690 50H4	5.6828.01.59	4.534,95
2040499	CBH100C-250 5.5kW 400/690 50H	5.6828.01.63	4.860,72
2040500	CBH100C-250 7.5kW 400/690 50H	5.6828.01.64	5.153,00
2052026	CBH125-250 7.5k 400/690 50H4	5.6832.01.14	5.679,71
2052000	CBH125-250 11k 400/690 50H4	5.6832.01.16	6.373,90
2052001	CBH125-250 15k 400/690 50H4	5.6832.01.17	7.100,02
2053000	CBH150-125 2.2k 400/690 50H4	5.6835.01.07	4.618,67
2040501	CBH150-125 3kW 400/690 50H	5.6835.01.08	4.653,70
2053003	CBH150-125 4k 400/690 50H4	5.6835.01.09	5.105,82
2053016	CBH150-160 4k 400/690 50H4	5.6836.01.09	5.381,35
2053018	CBH150-160 5.5k 400/690 50H4	5.6836.01.13	5.716,26
2053020	CBH150-160 7.5k 400/690 50H4	5.6836.01.14	6.086,19
2053039	CBH150-200 4k 400/690 50H4	5.6837.01.09	5.615,79
2053041	CBH150-200 5.5k 400/690 50H4	5.6837.01.13	5.929,38
2053044	CBH150-200 7.5k 400/690 50H4	5.6837.01.14	6.303,87
2053048	CBH150-250 15k 400/690 50H4	5.6838.01.17	7.631,30
2040502	CBH200-200 11kW 400/690 50H	5.6842.01.16	6.999,54
2054001	CBH200-200 15k 400/690 50H4	5.6842.01.17	7.750,05
2040503	CBH250-200 11kW 400/690 50H	5.6843.01.16	7.617,62
2040504	CBH250-200 15kW 400/690 50H	5.6843.01.17	7.996,65

<b>CombiBlockHorti 230/400 3 fase 50Hz 6-polig</b>			
Artikelnr.	Omschrijving	Art.nr. SPX	Prijs €
2057000	CBH80C-200 1.5k 230/400 50H6	5.6821.02.56	3.438,90
2056005	CBH80-250 3k 400/690 50H6	5.6822.02.08	3.877,31
2050000	CBH100-160 1.5k 230/400 50H6	5.6826.02.06	3.790,54
2051000	CBH100C-200 1.5k 230/400 50H6	5.6827.02.56	4.017,36
2051005	CBH100C-200 2.2k 400/690 50H6	5.6827.02.57	4.206,14
2051021	CBH100C-250 1.5k 230/400 50H6	5.6828.02.56	4.437,52
2051030	CBH100C-250 2.2k 400/690 50H6	5.6828.02.57	4.626,32
2051034	CBH100C-250 3k 400/690 50H6	5.6828.02.58	4.882,05
2052008	CBH125-250 2.2k 400/690 50H6	5.6832.02.07	5.046,45
2052013	CBH125-250 3k 400/690 50H6	5.6832.02.08	5.302,19
2052016	CBH125-250 4k 400/690 50H6	5.6832.02.09	5.670,58
2053007	CBH150-160 1.5k 230/400 50H6	5.6836.02.06	5.116,48
2053009	CBH150-160 2.2k 400/690 50H6	5.6836.02.07	5.320,45
2053028	CBH150-200 2.2k 400/690 50H6	5.6837.02.07	5.542,70
2053032	CBH150-200 3k 400/690 50H6	5.6837.02.08	5.799,96
2053052	CBH150-250 5.5k 400/690 50H6	5.6838.02.13	6.510,91
2053055	CBH150-250 7.5k 400/690 50H6	5.6838.02.14	6.982,82
2054011	CBH200-200 3k 400/690 50H6	5.6842.02.08	5.927,94
2054014	CBH200-200 4k 400/690 50H6	5.6842.02.09	6.296,24
2054017	CBH200-200 5.5k 400/690 50H6	5.6842.02.13	6.577,90
2040508	CBH250-200 5.5kW 400/690 50H	5.6843.02.13	7.189,84
2040509	CBH250-200 7.5kW 400/690 50H	5.6843.02.14	7.750,05

<b>CombiBlockHorti 460/480V 3 fase 60Hz 4-polig</b>			
Artikelnr.	Omschrijving	Art.nr. SPX	Prijs €
2057011	CBH80C-200 3k 460/800 60H4	5.6821.71.58	3.835,78
2057014	CBH80C-200 4k 460/800 60H4	5.6821.71.59	4.001,70
2057018	CBH80C-200 5.5k 460/800 60H4	5.6821.71.63	4.161,56
2057021	CBH80C-200 7.5k 460/800 60H4	5.6821.71.64	4.461,43
2056018	CBH80-250 5.5k 460/800 60H4	5.6822.71.13	4.426,43
2056022	CBH80-250 7.5k 460/800 60H4	5.6822.71.14	5.026,19
2056001	CBH80-250 11k 460/800 60H4	5.6822.71.16	5.944,12
2040510	CBH80-250 15kW 460/800 60H	5.6822.71.17	6.617,00
2050011	CBH100-160 3k 460/800 60H4	5.6826.71.08	3.735,28
2050015	CBH100-160 4k 460/800 60H4	5.6826.71.09	4.166,12
2050018	CBH100-160 5.5k 460/800 60H4	5.6826.71.13	4.491,89
2050021	CBH100-160 7.5k 460/800 60H4	5.6826.71.14	4.872,44
2051016	CBH100C-200 5.5k 460/800 60H4	5.6827.71.63	4.718,90
2051019	CBH100C-200 7.5k 460/800 60H4	5.6827.71.64	5.100,82
2040511	CBH100C-200 11kW 460/800 60H	5.6827.71.66	6.040,04
2051043	CBH100C-250 5.5k 460/800 60H4	5.6828.71.63	4.994,24
2051046	CBH100C-250 7.5k 460/800 60H4	5.6828.71.64	5.286,53
2051025	CBH100C-250 11k 460/800 60H4	5.6828.71.66	6.314,05
2051028	CBH100C-250 15k 460/800 60H4	5.6828.71.67	6.986,92
2052003	CBH125-250 15k 460/800 60H4	5.6832.71.17	7.233,53
2052006	CBH125-250 18.5k 460/800 60H4	5.6832.71.18	8.012,95
2052011	CBH125-250 22k 460/800 60H4	5.6832.71.19	8.366,13
2053005	CBH150-125 4k 460/800 60H4	5.6835.71.09	5.239,32
2053022	CBH150-160 7.5k 460/800 60H4	5.6836.71.14	6.219,69
2053043	CBH150-200 5.5k 460/800 60H4	5.6837.71.13	6.062,90
2053046	CBH150-200 7.5k 460/800 60H4	5.6837.71.14	6.437,38
2053025	CBH150-200 11k 460/800 60H4	5.6837.71.16	7.133,06
2053027	CBH150-200 15k 460/800 60H4	5.6837.71.17	7.882,82
2053051	CBH150-250 22k 480/800 60H4	5.6838.71.19	8.895,90
2054003	CBH200-200 15k 460/800 60H4	5.6842.71.17	7.883,57
2054006	CBH200-200 18.5k 460/800 60H4	5.6842.71.18	8.662,98
2054009	CBH200-200 22k 460/800 60H4	5.6842.71.19	9.014,63
2055007	CBH250-200 22k 460/800 60H4	5.6843.71.19	9.580,93
2040505	CBH250-200 18.5kW 460/800 60H	5.6843.71.18	9.230,79
2040512	CBH250-200 22kW 575/600 60H	5.6843.71.19	12.101,06

CombiBlockHorti 460/480V 3 fase 60Hz 6-polig			
Artikelnr.	Omschrijving	Art.nr. SPX	Prijs €
2057002	CBH80C-200 1.5k 277/480 60H6	5.6821.72.56	3.572,41
2057005	CBH80C-200 2.2k 277/480 60H6	5.6821.72.57	3.758,14
2056007	CBH80-250 3k 460/800 60H6	5.6822.72.08	4.010,85
2056012	CBH80-250 4k 460/800 60H6	5.6822.72.09	4.380,74
2050002	CBH100-160 1.5k 277/480 60H6	5.6826.72.06	3.924,05
2050005	CBH100-160 2.2k 277/480 60H6	5.6826.72.07	4.111,28
2051002	CBH100C-200 1.5k 277/480 60H6	5.6827.72.56	4.150,87
2051007	CBH100C-200 2.2k 277/480 60H6	5.6827.72.57	4.339,67
2051010	CBH100C-200 3k 460/800 60H6	5.6827.72.58	4.595,39
2051023	CBH100C-250 1.5k 277/480 60H6	5.6828.72.56	4.571,03
2051032	CBH100C-250 2.2k 277/480 60H6	5.6828.72.57	4.759,81
2051036	CBH100C-250 3k 460/800 60H6	5.6828.72.58	5.015,55
2051039	CBH100C-250 4k 460/800 60H6	5.6828.72.59	5.385,47
2052015	CBH125-250 3k 460/800 60H6	5.6832.72.08	5.435,72
2052018	CBH125-250 4k 460/800 60H6	5.6832.72.09	5.804,10
2052021	CBH125-250 5.5k 460/800 60H6	5.6832.72.13	6.082,66
2052024	CBH125-250 7.5k 460/800 60H6	5.6832.72.14	6.557,66
2053011	CBH150-160 2.2k 277/480 60H6	5.6836.72.07	5.453,97
2053014	CBH150-160 3k 460/800 60H6	5.6836.72.08	5.709,73
2053030	CBH150-200 2.2k 277/480 60H6	5.6837.72.07	5.676,21
2053034	CBH150-200 3k 460/800 60H6	5.6837.72.08	5.933,47
2053037	CBH150-200 4k 460/800 60H6	5.6837.72.09	6.303,43
2053054	CBH150-250 5.5k 460/800 60H6	5.6838.72.13	6.644,43
2053057	CBH150-250 7.5k 460/800 60H6	5.6838.72.14	7.116,33
2054013	CBH200-200 3k 460/800 60H6	5.6842.72.08	Op aanvraag
2054016	CBH200-200 4k 460/800 60H6	5.6842.72.09	Op aanvraag
2054019	CBH200-200 5.5k 460/800 60H6	5.6842.72.13	6.711,41
2054022	CBH200-200 7.5k 460/800 60H6	5.6842.72.14	7.239,62
2055009	CBH250-200 5.5k 460/800 60H6	5.6843.72.13	7.323,36
2055012	CBH250-200 7.5k 460/800 60H6	5.6843.72.14	7.883,57
2055001	CBH250-200 11k 460/800 60H6	5.6843.72.16	8.235,31

<b>CombiBlockHorti 575V 3 fase 60Hz 4-polig</b>			
Artikelnr.	Omschrijving	Art.nr. SPX	Prijs €
2057015	CBH80-200 4k 575/600 60H4	5.6821.11.59	4.734,31
2057019	CBH80-200 5.5k 575/600 60H4	5.6821.11.63	5.013,30
2057022	CBH80-200 7.5k 575/600 60H4	5.6821.11.64	5.314,70
2056019	CBH80-250 5.5k 575/600 60H4	5.6822.11.13	5.279,66
2056023	CBH80-250 7.5k 575/600 60H4	5.6822.11.14	5.882,49
2056002	CBH80-250 11k 575/600 60H4	5.6822.11.16	7.406,18
2056004	CBH80-250 15k 575/600 60H4	5.6822.11.17	8.252,58
2050012	CBH100-160 3k 575/600 60H4	5.6826.11.08	4.289,91
2050016	CBH100-160 4k 575/600 60H4	5.6826.11.09	4.899,74
2050019	CBH100-160 5.5k 575/600 60H4	5.6826.11.13	5.345,55
2050022	CBH100-160 7.5k 575/600 60H4	5.6826.11.14	5.728,27
2051020	CBH100-200 7.5k 575/600 60H4	5.6827.11.64	5.959,59
2051004	CBH100-200 11k 575/600 60H4	5.6827.11.66	7.502,07
2051044	CBH100C-250 5.5k 575/600 60H4	5.6828.11.63	5.850,11
2051047	CBH100C-250 7.5k 575/600 60H4	5.6828.11.64	6.144,66
2051026	CBH100C-250 11k 575/600 60H4	5.6828.11.66	7.776,06
2051029	CBH100C-250 15k 575/600 60H4	5.6828.11.67	8.622,50
2052004	CBH125-250 15k 575/600 60H4	5.6832.11.17	8.869,11
2052007	CBH125-250 18.5k 575/600 60H4	5.6832.11.18	10.082,45
2052012	CBH125-250 22k 575/600 60H4	5.6832.11.19	10.886,25
2053006	CBH150-125 4k 575/600 60H4	5.6835.11.09	5.979,22
2053023	CBH150-160 7.5k 575/600 60H4	5.6836.11.14	7.085,35
2053047	CBH150-200 7.5k 575/600 60H4	5.6837.11.14	7.304,04
2053026	CBH150-200 11k 575/600 60H4	5.6837.11.16	8.595,06
2054004	CBH200-200 15k 575/600 60H4	5.6842.11.17	9.519,15
2054007	CBH200-200 18.5k 575/600 60H4	5.6842.11.18	11.084,13
2054010	CBH200-200 22k 575/600 60H4	5.6842.11.19	11.534,75
2055005	CBH250-200 18.5k 575/600 60H4	5.6843.11.18	11.300,30

<b>CombiBlockHorti 575V 3 fase 60Hz 6-polig</b>			
Artikelnr.	Omschrijving	Art.nr. SPX	Prijs €
2057003	CBH80-200 1.5k 333/575 60H6	5.6821.12.56	4.275,88
2057006	CBH80-200 2.2k 575/600 60H6	5.6821.12.57	4.661,42
2056008	CBH80-250 3k 575/600 60H6	5.6822.12.08	5.099,26
2056013	CBH80-250 4k 575/600 60H6	5.6822.12.09	5.473,13
2050003	CBH100-160 1.5k 333/575 60H6	5.6826.12.06	4.630,57
2050006	CBH100-160 2.2k 575/600 60H6	5.6826.12.07	5.016,09
2051008	CBH100-200 2.2k 575/600 60H6	5.6827.12.57	5.247,41
2051011	CBH100-200 3k 575/600 60H6	5.6827.12.58	5.689,02
2051033	CBH100-250 2.2k 575/600 60H6	5.6828.12.57	5.669,40
2051037	CBH100-250 3k 575/600 60H6	5.6828.12.58	6.111,00
2051040	CBH100-250 4k 575/600 60H6	5.6828.12.59	6.483,91
2052019	CBH125-250 4k 575/600 60H6	5.6832.12.09	6.905,90
2052022	CBH125-250 5.5k 575/600 60H6	5.6832.12.13	7.186,28
2052025	CBH125-250 7.5k 575/600 60H6	5.6832.12.14	8.607,12
2053012	CBH150-160 2.2k 575/600 60H6	5.6836.12.07	6.368,96
2053015	CBH150-160 3k 575/600 60H6	5.6836.12.08	6.810,56
2053031	CBH150-200 2.2k 575/600 60H6	5.6837.12.07	6.591,87
2053035	CBH150-200 3k 575/600 60H6	5.6837.12.08	7.036,27
2053038	CBH150-200 4k 575/600 60H6	5.6837.12.09	7.409,19
2053058	CBH150-250 7.5k 575/600 60H6	5.6838.12.14	9.165,81
2054020	CBH200-200 5.5k 575/600 60H6	5.6842.12.13	7.819,95
2054023	CBH200-200 7.5k 575/600 60H6	5.6842.12.14	9.289,10
2055010	CBH250-200 5.5k 575/600 60H6	5.6843.12.13	8.435,40
2055013	CBH250-200 7.5k 575/600 60H6	5.6843.12.14	9.933,04
2055002	CBH250-200 11k 575/600 60H6	5.6843.12.16	10.284,81

CombiBlockHorti 208V 3 fase 60Hz 4-polig			
Artikelnr.	Omschrijving	Art.nr. SPX	Prijs €
2057008	CBH80C-200 2.2k 208/360 60H4	5.6821.31.57	4.363,99
2057010	CBH80C-200 3k 208/360 60H4	5.6821.31.58	4.536,45
2057013	CBH80C-200 4k 208/360 60H4	5.6821.31.59	5.046,32
2057017	CBH80C-200 5.5k 208/360 60H4	5.6821.31.63	5.473,32
2057020	CBH80C-200 7.5k 208/360 60H4	5.6821.31.64	5.782,21
2056010	CBH80-250 3k 208/360 60H4	5.6822.31.08	4.807,69
2056015	CBH80-250 4k 208/360 60H4	5.6822.31.09	5.319,14
2056017	CBH80-250 5.5k 208/360 60H4	5.6822.31.13	5.746,12
2056021	CBH80-250 7.5k 208/360 60H4	5.6822.31.14	6.363,91
2056000	CBH80-250 11k 208/360 60H4	5.6822.31.16	8.121,87
2056003	CBH80-250 15k 208/360 60H4	5.6822.31.17	9.034,89
2050008	CBH100-160 2.2k 208/360 60H4	5.6826.31.07	4.531,76
2050010	CBH100-160 3k 208/360 60H4	5.6826.31.08	4.704,21
2050014	CBH100-160 4k 208/360 60H4	5.6826.31.09	5.215,67
2050017	CBH100-160 5.5k 208/360 60H4	5.6826.31.13	5.813,56
2050020	CBH100-160 7.5k 208/360 60H4	5.6826.31.14	6.205,53
2051013	CBH100C-200 4k 208/360 60H4	5.6827.31.59	5.450,85
2051015	CBH100C-200 5.5k 208/360 60H4	5.6827.31.63	6.048,76
2051018	CBH100C-200 7.5k 208/360 60H4	5.6827.31.64	6.440,75
2051003	CBH100C-200 11k 208/360 60H4	5.6827.31.66	8.220,60
2051042	CBH100C-250 5.5k 208/360 60H4	5.6828.31.63	6.331,00
2051045	CBH100C-250 7.5k 208/360 60H4	5.6828.31.64	6.632,04
2051024	CBH100C-250 11k 208/360 60H4	5.6828.31.66	8.502,84
2051027	CBH100C-250 15k 208/360 60H4	5.6828.31.67	9.415,92
2052002	CBH125-250 15k 208/360 60H4	5.6832.31.17	9.669,95
2052005	CBH125-250 18.5k 208/360 60H4	5.6832.31.18	11.022,84
2052010	CBH125-250 22k 208/360 60H4	5.6832.31.19	11.957,85
2053001	CBH150-125 2.2k 208/360 60H4	5.6835.31.07	5.751,63
2053002	CBH150-125 3k 208/360 60H4	5.6835.31.08	5.787,70
2053004	CBH150-125 4k 208/360 60H4	5.6835.31.09	6.321,08
2053017	CBH150-160 4k 208/360 60H4	5.6836.31.09	6.604,89
2053019	CBH150-160 5.5k 208/360 60H4	5.6836.31.13	7.212,20
2053021	CBH150-160 7.5k 208/360 60H4	5.6836.31.14	7.593,21
2053040	CBH150-200 4k 208/360 60H4	5.6837.31.09	6.846,37
2053042	CBH150-200 5.5k 208/360 60H4	5.6837.31.13	7.431,70
2053045	CBH150-200 7.5k 208/360 60H4	5.6837.31.14	7.817,42
2053024	CBH150-200 11k 208/360 60H4	5.6837.31.16	9.346,42
2053049	CBH150-250 15k 208/360 60H4	5.6838.31.17	10.217,16
2053050	CBH150-250 22k 208/360 60H4	5.6838.31.19	12.503,50
2054002	CBH200-200 15k 208/360 60H4	5.6842.31.17	10.339,47
2054005	CBH200-200 18.5k 208/360 60H4	5.6842.31.18	11.692,35
2054008	CBH200-200 22k 208/360 60H4	5.6842.31.19	12.625,80
2055003	CBH250-200 15k 208/360 60H4	5.6843.31.17	10.593,47
2055004	CBH250-200 18.5k 208/360 60H4	5.6843.31.18	12.277,20
2055006	CBH250-200 22k 208/360 60H4	5.6843.31.19	13.209,08

CombiBlockHorti 208V 3 fase 60Hz 6-polig			
Artikelnr.	Omschrijving	Art.nr. SPX	Prijs €
2057001	CBH80C-200 1.5k 208/360 60H6	5.6821.32.56	4.866,51
2057004	CBH80C-200 2.2k 208/360 60H6	5.6821.32.57	5.239,74
2056006	CBH80-250 3k 208/360 60H6	5.6822.32.08	5.775,10
2056011	CBH80-250 4k 208/360 60H6	5.6822.32.09	6.156,08
2050001	CBH100-160 1.5k 208/360 60H6	5.6826.32.06	5.228,69
2050004	CBH100-160 2.2k 208/360 60H6	5.6826.32.07	5.603,51
2051001	CBH100C-200 1.5k 208/360 60H6	5.6827.32.56	5.462,32
2051006	CBH100C-200 2.2k 208/360 60H6	5.6827.32.57	5.838,72
2051009	CBH100C-200 3k 208/360 60H6	5.6827.32.58	6.377,16
2051022	CBH100C-250 1.5k 208/360 60H6	5.6828.32.56	5.895,10
2051031	CBH100C-250 2.2k 208/360 60H6	5.6828.32.57	6.271,46
2051035	CBH100C-250 3k 208/360 60H6	5.6828.32.58	6.809,94
2051038	CBH100C-250 4k 208/360 60H6	5.6828.32.59	7.190,95
2052009	CBH125-250 2.2k 208/360 60H6	5.6832.32.07	6.704,22
2052014	CBH125-250 3k 208/360 60H6	5.6832.32.08	7.242,72
2052017	CBH125-250 4k 208/360 60H6	5.6832.32.09	7.622,14
2052020	CBH125-250 5.5k 208/360 60H6	5.6832.32.13	7.909,05
2052023	CBH125-250 7.5k 208/360 60H6	5.6832.32.14	9.498,49
2053008	CBH150-160 1.5k 208/360 60H6	5.6836.32.06	6.594,41
2053010	CBH150-160 2.2k 208/360 60H6	5.6836.32.07	6.986,46
2053013	CBH150-160 3k 208/360 60H6	5.6836.32.08	7.524,92
2053029	CBH150-200 2.2k 208/360 60H6	5.6837.32.07	7.215,38
2053033	CBH150-200 3k 208/360 60H6	5.6837.32.08	7.755,39
2053036	CBH150-200 4k 208/360 60H6	5.6837.32.09	8.136,45
2053053	CBH150-250 5.5k 208/360 60H6	5.6838.32.13	8.487,68
2053056	CBH150-250 7.5k 208/360 60H6	5.6838.32.14	10.073,92
2054012	CBH200-200 3k 208/360 60H6	5.6842.32.08	7.887,23
2054015	CBH200-200 4k 208/360 60H6	5.6842.32.09	8.266,56
2054018	CBH200-200 5.5k 208/360 60H6	5.6842.32.13	8.556,67
2054021	CBH200-200 7.5k 208/360 60H6	5.6842.32.14	10.200,92
2055008	CBH250-200 5.5k 208/360 60H6	5.6843.32.13	9.186,98
2055011	CBH250-200 7.5k 208/360 60H6	5.6843.32.14	10.864,18
2055000	CBH250-200 11k 208/360 60H6	5.6843.32.16	11.226,48